

ASUS[®]

**Serie VZ239
Monitor LCD**

Guía del usuario

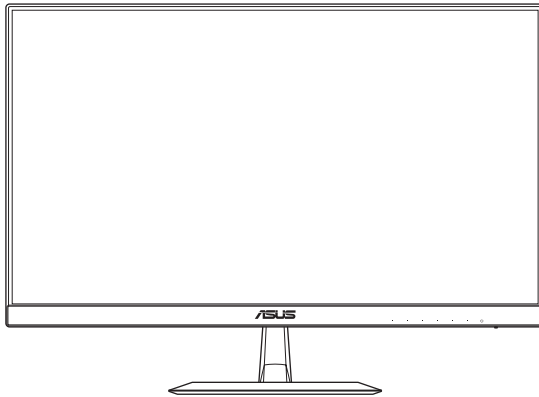

HDMI[™]
HIGH-DEFINITION MULTIMEDIA INTERFACE

Copyright © 2017 ASUSTeK COMPUTER, INC. Todos los derechos reservados.

Ninguna parte de este manual, incluidos los productos y el software descritos en él, se podrá reproducir, transmitir, transcribir, almacenar en un sistema de recuperación, ni traducir a ningún idioma, de ninguna forma ni por ningún medio, excepto la documentación que el comprador mantiene como copia de seguridad, sin el permiso expreso por escrito de ASUSTeK COMPUTER, INC. ("ASUS").

La garantía del producto o el servicio no se extenderá si: (1) el producto se repara, modifica o altera, a menos que tal reparación, modificación o alteración esté autorizada por escrito por ASUS; (2) el número de serie del producto está deteriorado o se ha extraviado.

ASUS PROPORCIONA ESTE MANUAL "COMO ESTÁ" SIN NINGUNA GARANTÍA DE NINGÚN TIPO, NI EXPRESA NI IMPLÍCITA, INCLUIDAS, PERO SIN LIMITARSE A, LAS GARANTÍAS IMPLÍCITAS O CONDICIONES DE COMERCIABILIDAD O IDONEIDAD PARA UN FIN DETERMINADO. EN NINGÚN CASO ASUS, SUS DIRECTORES, DIRECTIVOS, EMPLEADOS O AGENTES SERÁN RESPONSABLES DE NINGÚN DAÑO INDIRECTO, ESPECIAL, INCIDENTAL O CONSECUENTE (INCLUIDOS LOS DAÑOS CAUSADOS POR PÉRDIDA DE BENEFICIOS, PÉRDIDA DE NEGOCIO, PÉRDIDA DE USO O DATOS, INTERRUPCIÓN DEL NEGOCIO Y CASOS SIMILARES), AUNQUE ASUS HUBIERA RECIBIDO NOTIFICACIÓN DE LA POSIBILIDAD DE TALES DAÑOS QUE SURJAN DE CUALQUIER DEFECTO O ERROR EN ESTE MANUAL O EL PRODUCTO.

LAS ESPECIFICACIONES E INFORMACIÓN CONTENIDAS EN ESTE MANUAL SE PROPORCIONAN SOLO A TÍTULO INFORMATIVO Y EN CUALQUIER MOMENTO PUEDEN CAMBIAR SIN PREVIO AVISO, Y NO SE DEBEN CONSIDERAR COMO UNA OBLIGACIÓN PARA ASUS. ASUS NO ASUME NINGUNA RESPONSABILIDAD POR NINGÚN ERROR O IMPRECISIÓN QUE PUDIERA APARECER EN ESTE MANUAL, INCLUIDOS LOS PRODUCTOS Y EL SOFTWARE DESCRITOS EN ÉL.

Los productos y nombres de empresas que aparecen en este manual pueden o no ser marcas registradas o propiedad intelectual de sus respectivas compañías y solamente se usan para identificación o explicación y en beneficio de los propietarios sin intención de infringir ningún derecho.

Tabla de contenidos

Notices.....	iv
Información de seguridad.....	v
Limpieza y mantenimiento.....	vi
Servicios de recuperación.....	vii
1.1 ¡Bienvenido!	1-1
1.2 Contenido del paquete	1-1
1.3 Montar la base del monitor	1-2
1.4 Conectar los cables	1-3
1.4.1 Parte posterior del monitor LCD	1-3
1.5 Presentación del monitor	1-4
1.5.1 Utilizar los botones de control.....	1-4
1.5.2 Función QuickFit.....	1-6
2.1 Ajustar el monitor	2-1
3.1 Menú en pantalla (OSD).....	3-1
3.1.1 Cómo volver a establecer la configuración	3-1
3.1.2 Presentación de las funciones OSD	3-2
3.2 Especificaciones.....	3-15
3.3 Solucionar problemas (preguntas más frecuentes)	3-16
3.4 Lista de frecuencias admitidas.....	3-17

Notices

Federal Communications Commission Statement

This device complies with Part 15 of the FCC Rules. Operation is subject to the following two conditions:

- This device may not cause harmful interference, and
- This device must accept any interference received including interference that may cause undesired operation.

This equipment has been tested and found to comply with the limits for a Class B digital device, pursuant to Part 15 of the FCC Rules. These limits are designed to provide reasonable protection against harmful interference in a residential installation. This equipment generates, uses and can radiate radio frequency energy and, if not installed and used in accordance with manufacturer's instructions, may cause harmful interference to radio communications. However, there is no guarantee that interference will not occur in a particular installation. If this equipment does cause harmful interference to radio or television reception, which can be determined by turning the equipment off and on, the user is encouraged to try to correct the interference by one or more of the following measures:

- Reorient or relocate the receiving antenna.
- Increase the separation between the equipment and receiver.
- Connect the equipment to an outlet on a circuit different from that to which the receiver is connected.
- Consult the dealer or an experienced radio/TV technician for help.

This product implements power management functionality. In case of no signal input after 10 seconds, the product automatically goes to sleep/standby mode.



As an Energy Star® Partner, our company has determined that this product meets the Energy Star® guidelines for energy efficiency.

Canadian Department of Communications Statement

This digital apparatus does not exceed the Class B limits for radio noise emissions from digital apparatus set out in the Radio Interference Regulations of the Canadian Department of Communications.

This class B digital apparatus complies with Canadian ICES-003.

AEEE Yönetmeliine Uygundur

Información de seguridad

- Antes de instalar el monitor, lea atentamente toda la documentación incluida en el paquete.
- Para evitar incendios o descargas eléctricas, nunca exponga el monitor a la lluvia ni a la humedad.
- Nunca intente abrir la carcasa del monitor. En el interior del monitor hay componentes con voltaje alto y peligroso que puede provocar graves daños personales.
- Si la fuente de alimentación se avería, no intente arreglarla usted mismo. Póngase en contacto con un profesional cualificado o con su proveedor.
- Antes de usar el producto, asegúrese de que todos los cables están correctamente conectados y que los cables de alimentación no están dañados. Si detecta algún daño, póngase en contacto con su distribuidor inmediatamente.
- Las ranuras y aberturas situadas en la parte posterior y superior de la carcasa están pensadas para la ventilación del aparato. No las bloquee. No coloque nunca este aparato cerca de un radiador o fuentes de calor ni sobre ellas a menos que se proporcione la ventilación adecuada.
- El monitor debe alimentarse solamente con el tipo de fuente de alimentación indicado en la etiqueta. Si no está seguro del tipo de alimentación de su domicilio, póngase en contacto con su distribuidor o con la compañía eléctrica local.
- Use el enchufe adecuado que cumpla la normativa eléctrica local.
- No sobrecargue las tomas de corriente ni los alargadores. Si lo hace, podría provocar un incendio o descargas eléctricas.
- Evite el polvo, la humedad y las temperaturas extremas. No coloque el monitor en un área donde se pueda mojar. Coloque el monitor en una superficie estable.
- Desenchufe la unidad durante una tormenta o si no la va a utilizar durante un prolongado período de tiempo. Esto protegerá el monitor de daños provocados por las subidas de tensión.
- Nunca inserte objetos ni derrame líquidos de ningún tipo en las ranuras de la carcasa del monitor.
- Para garantizar el funcionamiento correcto, utilice el monitor solamente con los equipos que cumplan la norma UL, que tengan las tomas de corriente correctamente configuradas y con valores nominales comprendidos entre 100 y 240 VCA.
- La toma de corriente deberá estar instalada cerca del equipamiento y deberá ser fácilmente accesible.
- Si tiene problemas técnicos con el monitor, póngase en contacto con un profesional cualificado o con su distribuidor.
- Este producto puede contener sustancias químicas que en el Estado de California están consideradas como cancerígenas y que provocan defectos de nacimiento y/u otros daños en la reproducción. Lávese las manos después de manipular el producto.

Limpeza y mantenimiento

- Antes de levantar o volver a colocar el monitor, debe desconectar los cables y el cable de alimentación. Siga las técnicas correctas para levantar el monitor cuando lo coloque. Cuando levante o transporte el monitor, agárrelo por los bordes. No levante la pantalla por la base ni el cable de alimentación.
- Limpieza. Apague el monitor y desenchufe el cable de alimentación. Limpie la superficie del monitor con un paño que no deje pelusas y no abrasivo. Las manchas resistentes se pueden eliminar con un paño humedecido con un producto de limpieza suave.
- No utilice productos de limpieza que contengan alcohol o acetona. Utilice productos de limpieza fabricados para pantallas LCD. Nunca rocíe productos de limpieza directamente en la pantalla, ya que pueden gotear dentro del monitor y causar descargas eléctricas.

Los siguientes síntomas son normales en el monitor:

- Debido a la naturaleza de la luz fluorescente, la pantalla puede parpadear durante el uso inicial. Apague y vuelva a encender el interruptor de alimentación para asegurarse de que el parpadeo desaparece.
- Puede detectar un brillo ligeramente irregular en la pantalla dependiendo del patrón de escritorio que utilice.
- Cuando la misma imagen se muestra durante horas, una imagen remanente de la pantalla anterior puede mantenerse en pantalla al cambiar de imagen. La pantalla se recuperará lentamente. Si no es así, apague el interruptor de alimentación durante varias horas.
- Cuando la pantalla se quede en blanco, parpadee o ya no funcione, póngase en contacto con su distribuidor o centro de soporte técnico para repararla. ¡No repare la pantalla usted mismo!

Convenciones utilizadas en esta guía



ADVERTENCIA: Información para evitar daños personales al intentar completar una tarea.



PRECAUCIÓN: Información para evitar daños en los componentes al intentar completar una tarea.



IMPORTANTE: Información que DEBE seguir para completar una tarea.



NOTA: Sugerencias e información adicional que ayudan a completar una tarea.

Dónde encontrar más información

Consulte las siguientes fuentes para obtener información adicional y las actualizaciones del software del producto.

1. Sitios Web de ASUS

Los sitios Web de ASUS en todo el mundo proporcionan información actualizada del hardware y los productos de software de ASUS. Consulte el sitio Web <http://www.asus.com>

2. Documentación opcional

El paquete del producto puede incluir documentación opcional que puede haber añadido su distribuidor. Estos documentos no forman parte del paquete estándar.

Servicios de recuperación

Los programas de reciclaje y recuperación de productos de ASUS están totalmente comprometidos con las normativas más exigentes relacionadas con la protección de nuestro medio ambiente. Creemos en la oferta de soluciones para que nuestros clientes sean capaces de reciclar responsablemente nuestros productos, pilas y otros componentes, así como los materiales de embalaje.

Visite la página Web <http://csr.asus.com/english/Takeback.htm> para obtener información de reciclaje detallada en las diferentes regiones.

1.1 ¡Bienvenido!

¡Gracias por adquirir el monitor LCD de ASUS®!

Los monitores LCD panorámicos más modernos de ASUS proporcionan una visualización más nítida, clara y brillante, además de una gran cantidad de funciones que mejoran la experiencia de visualización.

¡Con estas funciones, disfrutará de la comodidad y la experiencia visual agradable que proporciona el monitor!

1.2 Contenido del paquete

Compruebe que el paquete contiene los siguientes artículos:

- ✓ Monitor LCD
- ✓ Base del monitor
- ✓ Guía de inicio rápido
- ✓ Tarjeta de Garantía
- ✓ Adaptador
- ✓ Cable de alimentación (opcional)
- ✓ Cable VGA
- ✓ Cable DVI (opcional)
- ✓ Cable HDMI (opcional)
- ✓ Cable de audio (opcional)
- ✓ Cable DP (opcional)



- Si alguno de los artículos anteriores falta o está dañado, póngase en contacto con su distribuidor inmediatamente.



PRECAUCIÓN

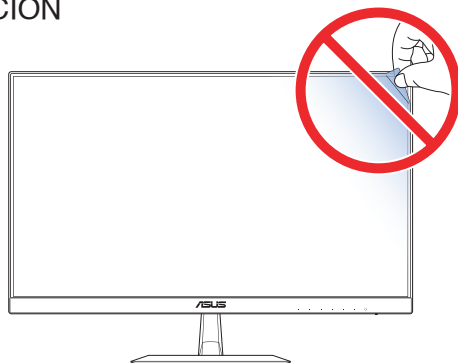

1.3 Montar la base del monitor

1. Coloque la parte frontal del monitor boca abajo en una mesa.
2. Acople la base al brazo.
3. Gire el tornillo en el sentido de las agujas del reloj para fijar la base. A continuación, ajuste el monitor al ángulo que le resulte más cómodo.



- Le recomendamos que cubra la superficie de la mesa con un paño suave para no dañar el monitor.

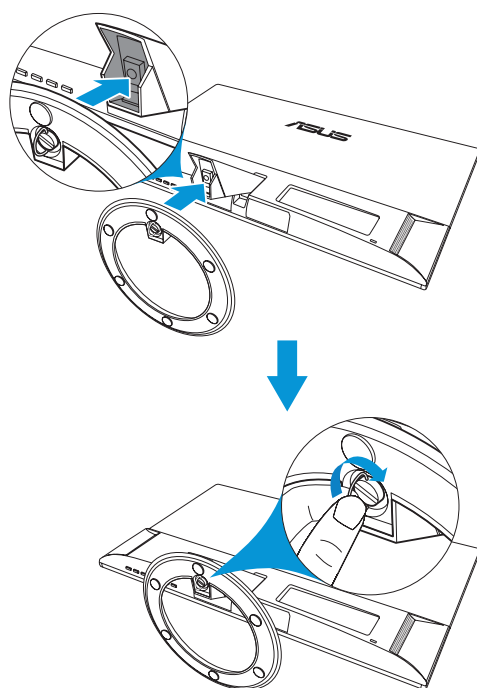

1.4 Conectar los cables

1.4.1 Parte posterior del monitor LCD

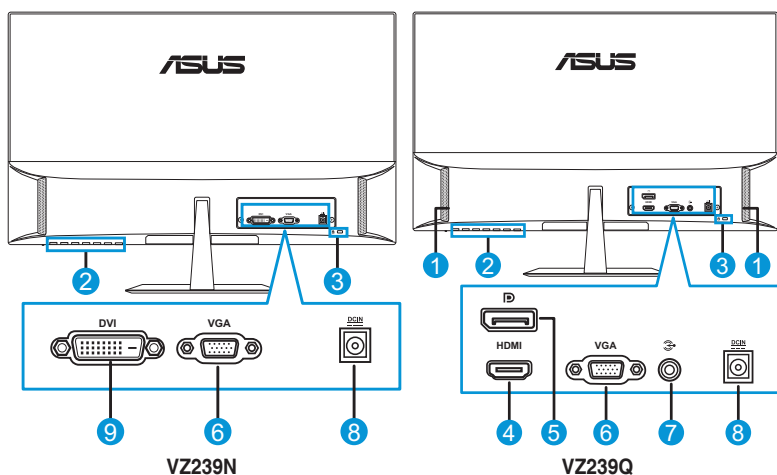
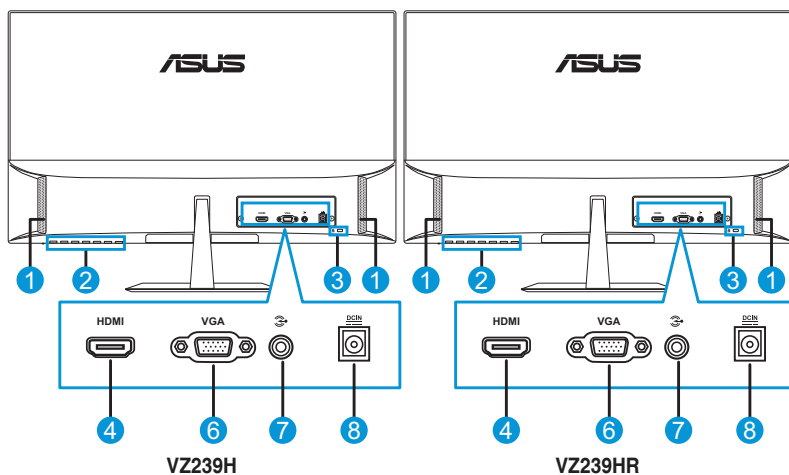

- | | |
|-----------------------|----------------------------|
| 1. Altavoces | 6. Puerto VGA |
| 2. Botones de control | 7. Puerto ENTRADA de audio |
| 3. Bloqueo Kensington | 8. Puerto de ENTRADA DE CC |
| 4. Puerto HDMI | 9. Puerto DVI |
| 5. DisplayPort | |



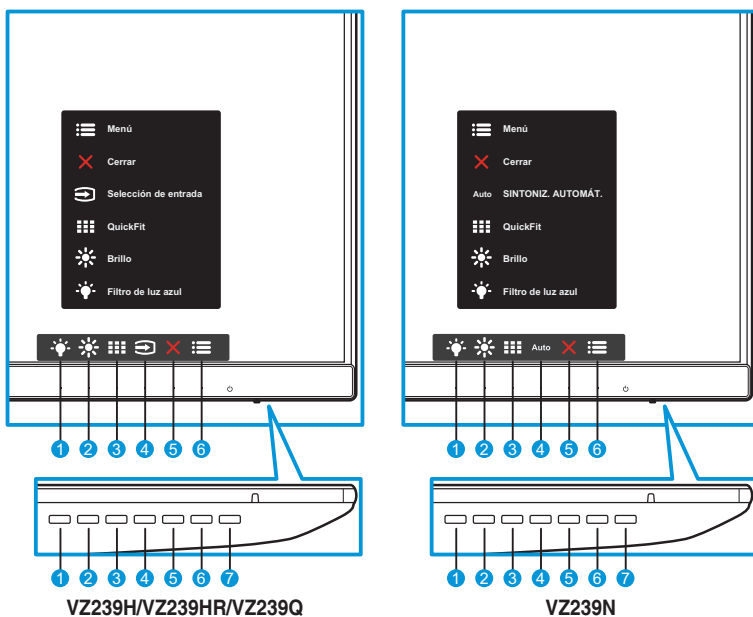

1.5 Presentación del monitor

1.5.1 Utilizar los botones de control

Utilice los botones de control situados en la parte inferior del monitor para ajustar la configuración de la imagen. Pulse los botones 1-6 para activar la página de la lista de botones.



1. Botón de acceso directo2:
 - Este es un botón de acceso directo. La configuración predeterminada es **Filtro de luz azul**.
2. Botón de acceso directo1:
 - Este es un botón de acceso directo. La configuración predeterminada es **Brillo**.
3. Botón QuickFit:
 - Este es un botón de acceso directo para activar la función **QuickFit** diseñada para la alineación.
 - La función **QuickFit** contiene varias opciones de patrón común de cuadrícula, tamaño de papel y tamaño de la foto. Consulte la sección página 1-6 para obtener más información.

4.  Botón de entrada (solo para los modelos VZ239H, VZ239HR y VZ239Q): Permite cambiar la fuente de entrada.
Auto Botón de SINTONIZ. AUTOMÁT. (solo para el modelo VZ239N): Permite realizar automáticamente el Ajuste automático (solo disponible para la entrada VGA).
5.  Botón Cerrar:
 - Permite salir del menú OSD.
6.  Botón Menú:
 - Permite entrar en el menú OSD.
7.  Botón de alimentación o indicador de encendido:
 - Presione este botón para encender y apagar el monitor.
 - En la tabla siguiente encontrará la definición del color del indicador de alimentación.

Estado	Descripción
Blanco	ENCENDIDO
Ámbar	Modo de espera
APAGADO	APAGADO

1.5.2 Función QuickFit

La función QuickFit contiene tres patrones: (1) Cuadrícula (2) Tamaño de papel (3) Tamaño de fotografía.

1. Patrón de cuadrícula: facilita a los diseñadores y usuarios la organización del contenido y el diseño en una página y, al mismo tiempo, les ayuda a conseguir un aspecto coherente.



2. Tamaño de papel: permite a los usuarios ver sus documentos a tamaño real en la pantalla.

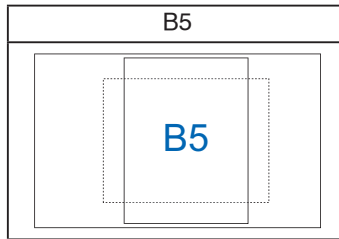

3. Tamaño de fotografía: permite a los fotógrafos y otros usuarios ver y editar sus fotografías de forma precisa a tamaño real en la pantalla.

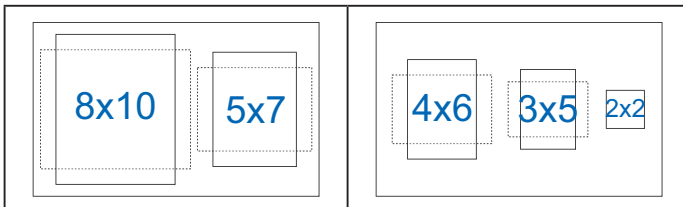

2.1 Ajustar el monitor

- Para conseguir la mejor visualización posible, se recomienda mirar a toda la superficie del monitor y, a continuación, ajustarlo con el ángulo que le resulte más cómodo.
- Sujete la base para impedir que el monitor se caiga cuando cambie su ángulo.
- Puede ajustar el ángulo del monitor entre -5° y $+22^\circ$.

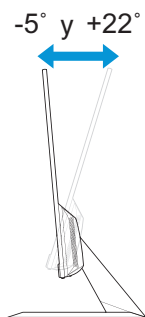

-
- Es normal que el monitor tiemble ligeramente mientras ajusta el ángulo de visualización.
-

3.1 Menú en pantalla (OSD)

3.1.1 Cómo volver a establecer la configuración

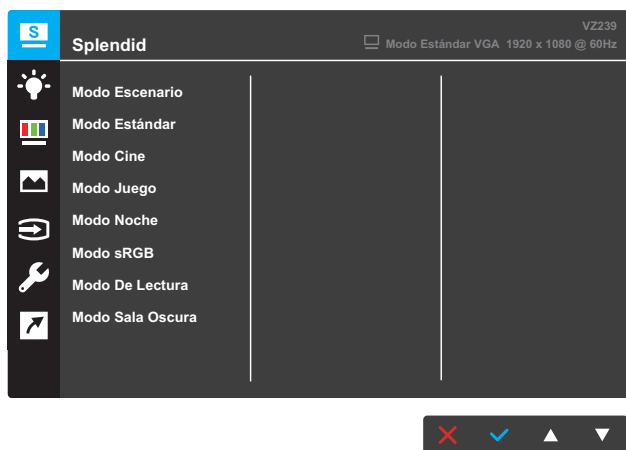

1. Pulse el botón **Menú** para activar el menú OSD.
2. Presione los botones **▼** y **▲** para alternar entre las opciones del menú. A medida que se mueve de un icono a otro, el nombre de la opción se resalta.
3. Para seleccionar el elemento resaltado en el menú, presione el botón **✓**.
4. Presione los botones **▼** y **▲** para seleccionar el parámetro que desee.
5. Presione el botón **✓** para acceder a la barra deslizante y, a continuación, utilice los botones **▼** y **▲** según los indicadores del menú para realizar los cambios.
6. Seleccione **↶** para volver al menú anterior o **✓** para aceptar y volver al menú anterior.

3.1.2 Presentación de las funciones OSD

1. Splendid

Esta función contiene ocho funciones secundarias que puede seleccionar según sus preferencias. Cada modo tiene la opción Reiniciar que permite mantener la configuración o recuperar el modo preestablecido.

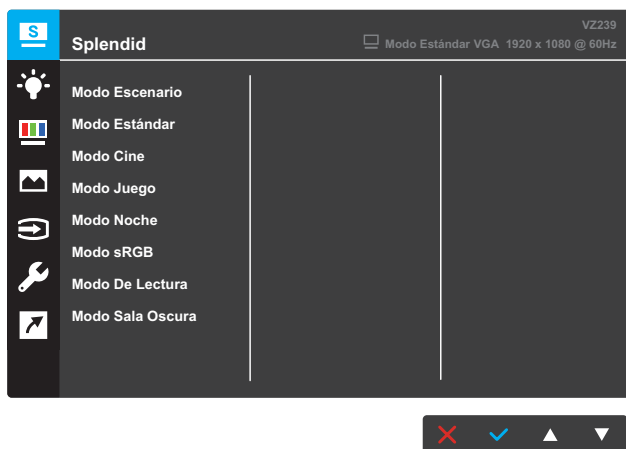

- **Modo Escenario:** es la mejor opción para visualizar fotografías de paisajes con la tecnología de inteligencia de vídeo SPLENDID™.
- **Modo Estándar:** es la mejor opción para editar documentos con la tecnología de inteligencia de vídeo SPLENDID™.
- **Modo Cine:** es la mejor opción para ver películas con la tecnología de inteligencia de vídeo SPLENDID™.
- **Modo Juego:** es la mejor opción para ejecutar juegos con la tecnología de inteligencia de vídeo SPLENDID™.
- **Modo Noche:** es la mejor opción para ejecutar juegos con escenas oscuras o ver películas con escenas oscuras con la tecnología de inteligencia de vídeo SPLENDID™.
- **Modo sRGB:** se trata de la mejor elección para ver fotografías y gráficos desde PCs.
- **Modo De Lectura:** es la mejor opción para leer libros con la tecnología de inteligencia de vídeo SPLENDID™.
- **Modo Sala Oscura:** Es la mejor opción para un entorno con poca iluminación con la tecnología de inteligencia de vídeo SPLENDID™.



- En el Modo Estándar, las funciones Saturación, Tono de piel, Nitidez y ASCR no podrán ser configuradas por el usuario.
- En el Modo sRGB, el usuario no podrá configurar las funciones Saturación, Temp del color, Tono de piel, Nitidez, Brillo, Contraste y ASCR.
- En el Modo De Lectura, las funciones Saturación, Tono de piel, ASCR, Contraste y Temp del color no podrán ser configuradas por el usuario.

2. Filtro de luz azul

Esta opción permite reducir el nivel de energía de la luz azul emitida por la retroiluminación LED.

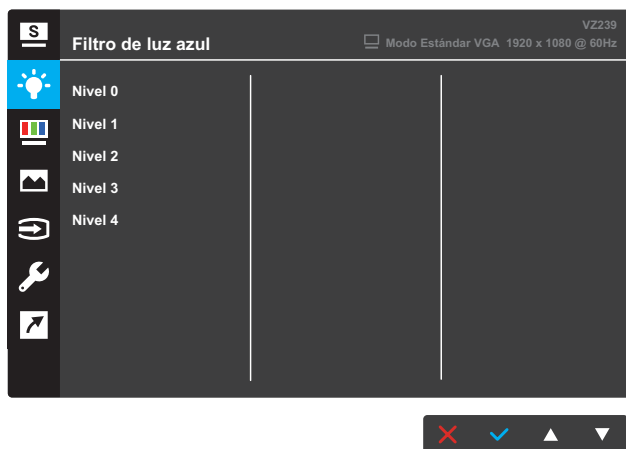

- **Nivel 0:** sin cambios.
- **Nivel 1 al 4:** cuanto mayor sea el nivel, más luz azul se reducirá.



- Cuando la opción Filtro de luz azul está activada, la configuración predeterminada del Modo Estándar se importará automáticamente.
- Entre el Nivel 1 y el Nivel 3, el usuario puede configurar la función Brillo.
- Nivel 4 es el valor optimizado. Es compatible con la certificación de luz azul baja de TÜV. El usuario no puede configurar la función Brillo.
- Para aliviar el estrés ocular, permita que sus ojos descansen durante quince minutos por cada dos horas que pase delante de la pantalla. El parpadeo frecuente y el ejercicio de los ojos mantienen la humedad de los mismos para evitar que se sequen. Además, la pantalla del equipo se debe colocar a una distancia de entre 50 y 70 cm (20 a 28 pulgadas) de usted.

3. Color

Esta función permite seleccionar el color de la imagen que desea.

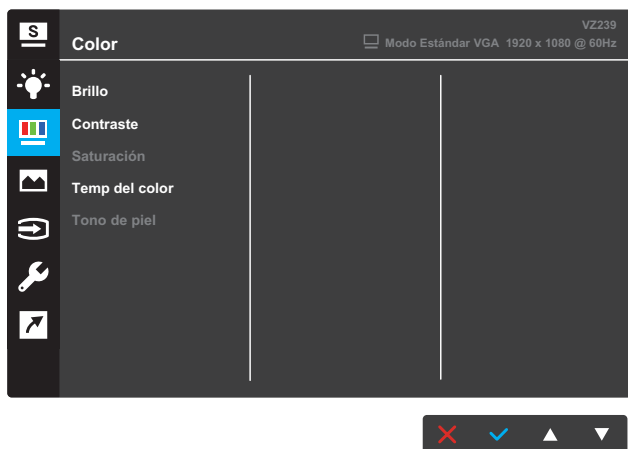

- **Brillo:** permite ajustar el nivel de brillo. El intervalo de ajuste está comprendido entre 0 y 100.
- **Contraste:** permite ajustar el nivel de contraste. El intervalo de ajuste está comprendido entre 0 y 100.
- **Saturación:** permite ajustar el nivel de la saturación. El intervalo de ajuste está comprendido entre 0 y 100.
- **Temp del color:** permite seleccionar la temperatura de color que desee. Opciones disponibles: **Frío**, **Normal**, **Cálido** y **Modo Usuario**.



- En el Modo Usuario, el usuario puede configurar los colores R (rojo), G (verde) y B (azul), cuyos valores oscilan entre 0 y 100.

- **Tono de piel:** seleccione el tono de piel que desee. Opciones disponibles: **Rosado**, **Natural** y **Amarillento**.

4. Imagen

Desde esta función principal, puede ajustar la Nitidez de la imagen, Trace Free, Control de aspecto, VividPixel, ASCR, Posición, Enfoque y Ajuste automático.

VZ239N/VZ239H/VZ239HR

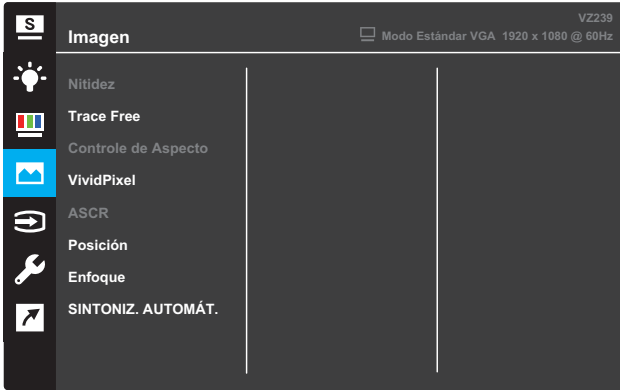

VZ239Q

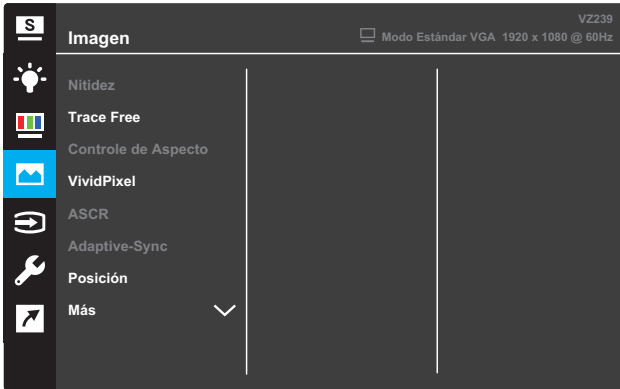

(Página 1/2)

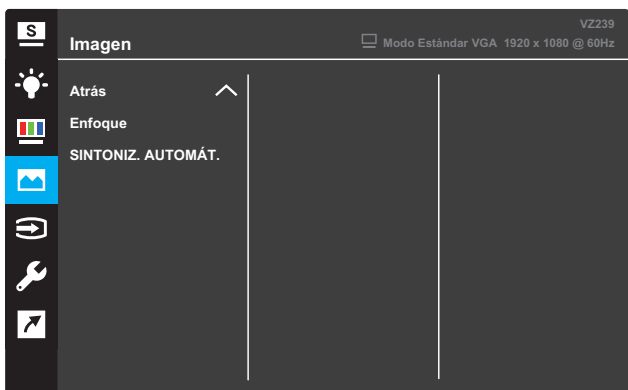

(Página 2/2)

- **Nitidez:** permite ajustar la nitidez de la imagen. El intervalo de ajuste está comprendido entre 0 y 100.
- **Trace Free:** Permite acelerar el tiempo de respuesta mediante la tecnología Over Drive. El intervalo de ajuste está comprendido entre 0 (más lento) y 100 (más rápido).
- **Control de Aspecto:** permite ajustar la relación de aspecto en “Pantalla completa”, “4:3” u “Sobrebarrido”.



- 4:3 solamente está disponible cuando la fuente de entrada tiene el formato 4:3.
- La opción Sobrebarrido solo está disponible para la entrada HDMI.

- **VividPixel:** Tecnología exclusiva de ASUS que proporciona imágenes reales para disfrutar de un entretenimiento detallista y nítido. El intervalo de ajuste es 0~100.
- **ASCR:** Seleccione **ENCENDER** o **APAGAR** para habilitar o deshabilitar la función de relación de contraste dinámico.
- **Adaptive-Sync** (solo para el modelo VZ239Q): Seleccione **ENCENDER** o **APAGAR** para habilitar o deshabilitar el intervalo de tasa de actualización dinámica de 40 Hz a 60 Hz a través de secuencia DisplayPort 1.2.
- **Posición:** Permite ajustar la posición horizontal (Posición-H) y la posición vertical (Posición-V) de la imagen. El intervalo de ajuste está comprendido entre 0 y 100 (solo disponible para la entrada VGA).
- **Más** (solo para el modelo VZ239Q): permite volver a la página siguiente de la configuración de imagen.
- **Atrás** (solo para el modelo VZ239Q): permite volver a la página anterior de la configuración de imagen.
- **Enfoque:** Permite reducir el ruido de las líneas horizontales y verticales de la imagen ajustando los parámetros (Fase) y (Reloj) por separado. El intervalo de ajuste está comprendido entre 0 y 100 (solo disponible para la entrada VGA).
- **SINTONIZ. AUTOMÁT.:** Permite realizar automáticamente el Ajuste automático (solo disponible para la entrada VGA).

5. Selección de entrada

Permite seleccionar la fuente de entrada.

VZ239H/VZ239HR



VZ239N

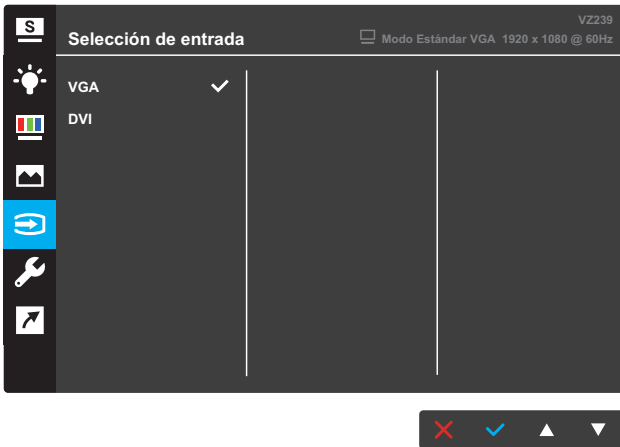

VZ239Q

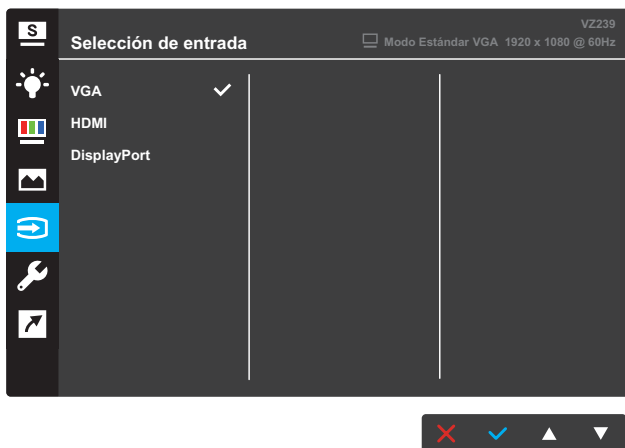

6. Config. Sistema

Permite ajustar la configuración del sistema.

VZ239H/VZ239HR

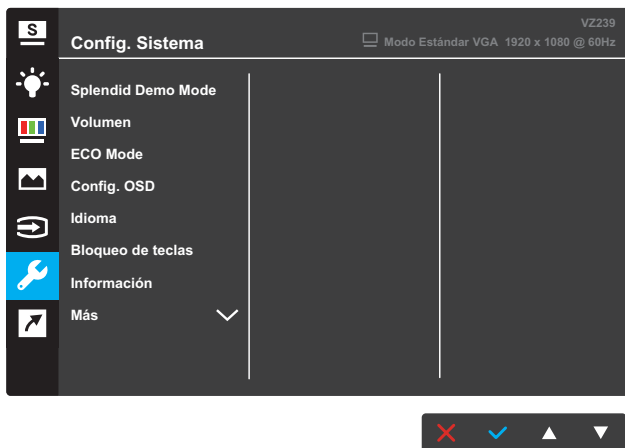

(Página 1/2)

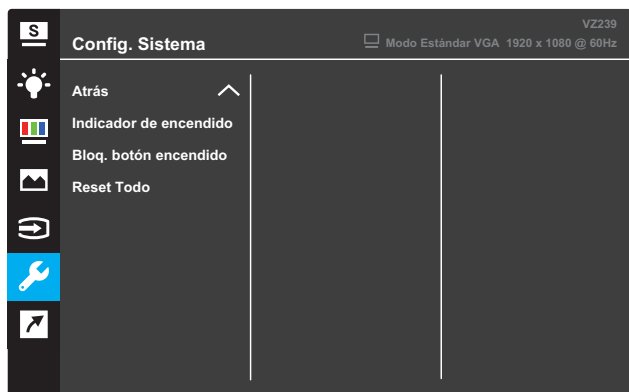

(Página 2/2)

VZ239N

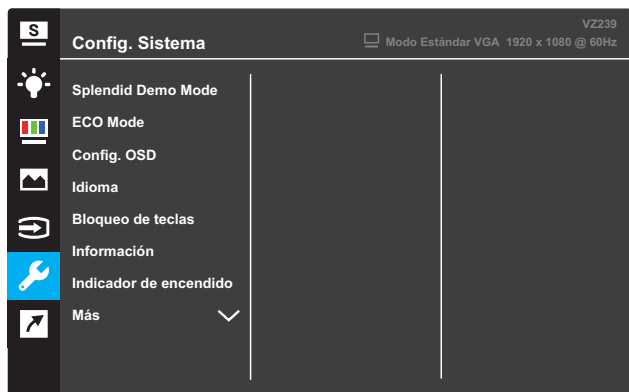

(Página 1/2)



(Página 2/2)

VZ239Q

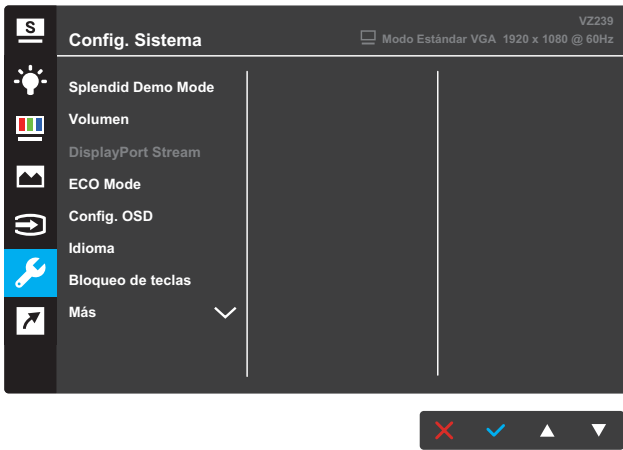

(Página 1/2)

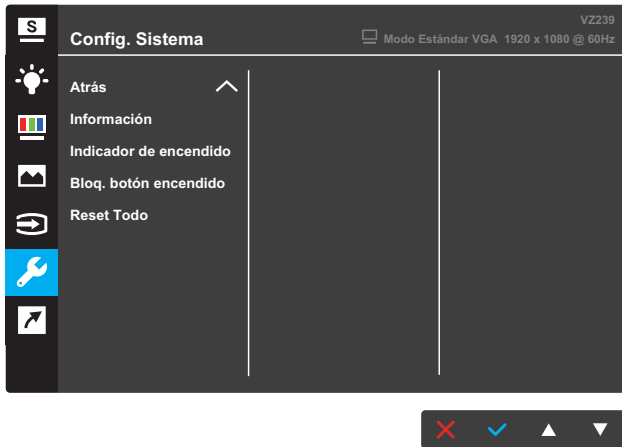

(Página 2/2)

- **Splendid Demo Mode:** permite activar el modo de demostración para la función Splendid.
- **Volumen** (solo para los modelos VZ239H, VZ239HR y VZ239Q): permite ajustar el nivel de volumen.
- **DisplayPort Stream** (solo para el modelo VZ239Q): seleccione DP 1.1 o DP 1.2.
- **ECO Mode:** permite activar el modo ecológico para ahorrar energía.
- **Config. OSD:** permite ajustar las opciones **Temporizador OSD**, **DDC/CI** y **Transparencia** para la pantalla OSD.
- **Idioma:** Permite seleccionar el idioma OSD.
- **Bloqueo de teclas:** presione el segundo botón de la derecha durante más de cinco segundos para activar la función de bloqueo de teclas.
- **Información:** permite mostrar la información del monitor.
- **Más:** permite ir a la página siguiente del menú Config. Sistema.
- **Atrás:** permite volver a la página anterior del menú Config. Sistema.
- **Indicador de encendido:** permite encender y apagar el indicador LED de alimentación.
- **Bloq. botón encendido:** permite deshabilitar y habilitar el botón de alimentación.
- **Reset Todo:** Seleccione **SÍ** para restaurar toda la configuración al modo predeterminado de fábrica.

7. Acceso directo

Asigne la función específica a los dos botones de acceso directo.

VZ239H/VZ239HR/VZ239Q

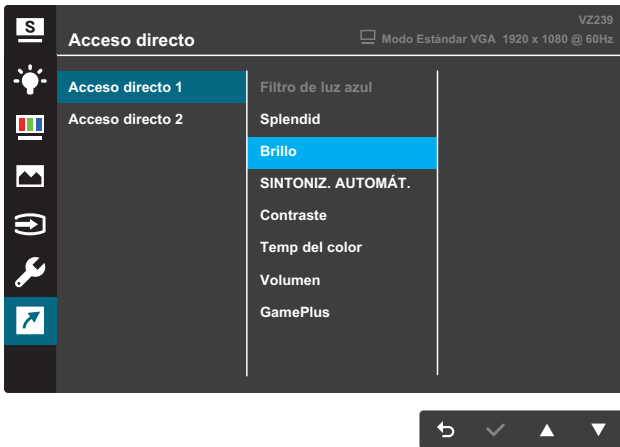

(Acceso directo 1)

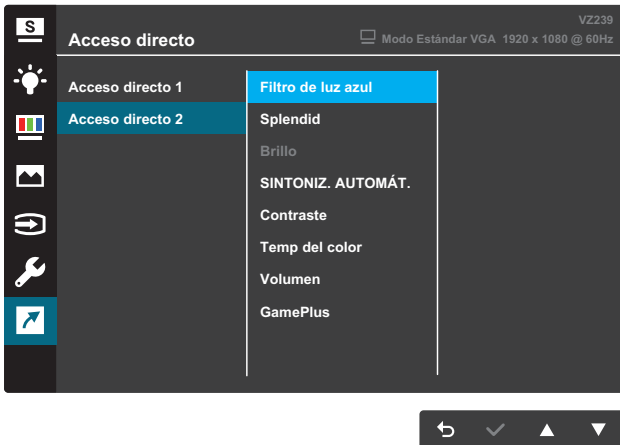

(Acceso directo 2)

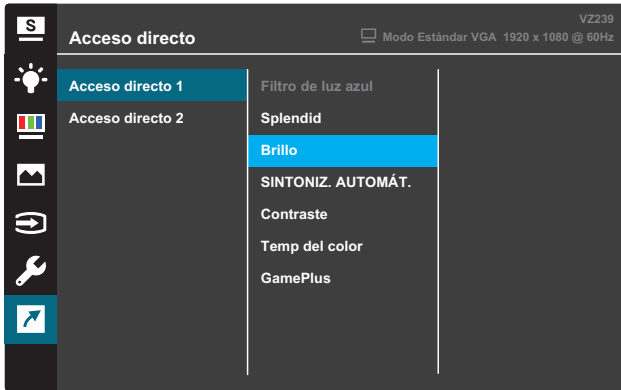

(Acceso directo 1)

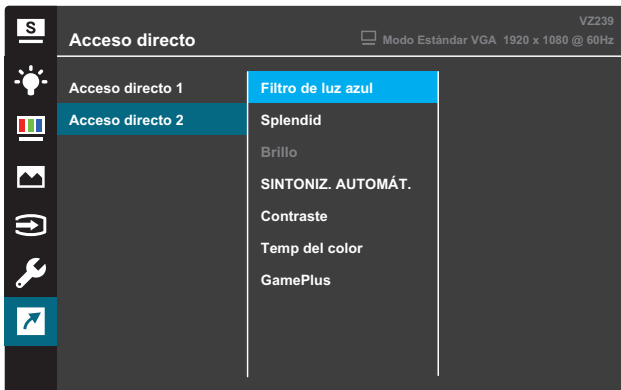

(Acceso directo 2)

- **Acceso directo 1:** permite asignar una función al botón de acceso directo 1.
Opciones disponibles: **Filtro de luz azul, Splendid, Brillo, SINTONIZ. AUTOMÁT., Contraste, Temp del color, Volumen** (solo para los modelos VZ239H, VZ239HR y VZ239Q) y **GamePlus**. La configuración predeterminada es **Brillo**.
- **Acceso directo 2:** permite asignar una función al botón de acceso directo 2.
Opciones disponibles: **Filtro de luz azul, Splendid, Brillo, SINTONIZ. AUTOMÁT., Contraste, Temp del color, Volumen** (solo para los modelos VZ239H, VZ239HR y VZ239Q) y **GamePlus**. La configuración predeterminada es **Filtro de luz azul**.

3.1.2.1 Función GamePlus

la función GamePlus proporciona un conjunto de herramientas y crea un entorno de juego mejorado para los usuarios cuando se reproducen diferentes tipos de juegos. La superposición del punto de mira con cuatro opciones de punto de mira diferentes le permite elegir la que mejor se adapte al juego que está utilizando. El temporizador en pantalla se puede colocar a la izquierda de la pantalla para realizar un seguimiento del tiempo de juego transcurrido. El contador de fotogramas por segundo (FPS) le permite conocer lo bien o mal que se está ejecutando juego (solo para el modelo VZ239Q).

Para activar GamePlus:

1. Pulse el botón **Menú** para activar el menú OSD.
2. Pulse el botón **▼** o **▲** para seleccionar **Acceso directo**. A continuación, pulse el botón **✓** para entrar en el menú de **Acceso directo**.
3. Pulse el botón **▼** o **▲** para seleccionar **Acceso directo 1** o **Acceso directo 2**.
4. Pulse el botón **✓** para entrar en el submenú **Acceso directo 1** o **Acceso directo 2**.
5. Pulse el botón **▼** o **▲** para seleccionar **GamePlus**. A continuación, pulse el botón **✓** para confirmar el submenú **GamePlus**.
6. Presione el botón **▼** o **▲** para seleccionar **Punto de mira**, **Temporizador** o **Contador FPS** (solo para el modelo VZ239Q). A continuación, pulse el botón **✓** para confirmar la selección.
7. Pulse el botón **↶** repetidamente para salir del menú OSD.
8. Pulse el botón asignado a **Acceso directo1** o **Acceso directo2** para activar el menú principal GamePlus.

Menú Principal de GamePlus	
VZ239H/VZ239HR/VZ239N	VZ239Q
	
GamePlus - Punto de mira	GamePlus - Temporizador
	
GamePlus - Temporizador - Posición	GamePlus - FPS - Posición (solo para el modelo VZ239Q)
	

3.2 Especificaciones

Modelo		VZ239H	VZ239HR	VZ239N	VZ239Q
Tamaño del panel		23 pulgadas en diagonal (Área de visualización activa: 509,18 (H) x 286,42 (V) mm)			
Resolución máxima		1920 x 1080			
Brillo (típ.)		250 cd/m ²			
Relación de contraste (típ.)		1000:1			
Ángulo de visualización (CR ≤ 10)		178°(V); 178°(H)			
Colores de visualización		16,7 M de colores (6 bits + FRC-Avanzado)			
Tiempo de respuesta		5 ms (GTG)			
Terminales	Entradas:	VGA x 1, HDMI x 1	VGA x 1, HDMI x 1	VGA x 1, DVI x 1	VGA x 1, HDMI x 1, DP x 1
	Entrada de audio:	Sí	Sí	N/A	Sí
Altavoz de audio	Salida de altavoz:	1,5W x 2	1,5W x 2	N/A	1,5W x 2
Consumo de energía**		24 W (máx.) en Patrón de líneas de prueba con audio	24 W (máx.) en Patrón de líneas de prueba con audio	20 W (máx.) en Patrón de líneas de prueba sin audio	24 W (máx.) en Patrón de líneas de prueba con audio
Consumo de energía en el modo de espera:		< 0,5 W a 110 VCA~ 220 VCA			
Consumo de energía en modo apagado		< 0,5 W a 110 VCA~ 220 VCA			
Físicas. Dimensiones físicas (base incluida) (ALxANxFO)		387 x 531 x 211 mm			
Dimensiones de la caja (ALxANxFO)		500 x 597 x 125 ±5 mm			
Peso neto (base incluida)		2,7 ±1,0 kg			
Peso bruto (estimado)		4,2 ±1,0 kg			
Voltaje nominal		Delta: ADP-40KD BB, 19 Vcc 2,1 A, 100~240 VCA a 50/60 Hz Delta: ADP-33W A/B/C, 19 Vcc 1,75 A, 100~240 VCA a 50/60 Hz (VZ239HR) Lite-on: PA1330-39 AE/AC/AU, 19 Vcc 1,75 A, 100~240 VCA a 50/60 Hz (VZ239HR)			
Temperatura		Temperatura de funcionamiento: 0 ~ 40°C Temperatura de almacenamiento: -30 ~ 65°C			
Accesorios		Adaptador, cable de alimentación (opcional), cable VGA, guía de inicio rápido, tarjeta de garantía, cable DVI (opcional), cable HDMI (opcional), cable de audio (opcional), cable DP (opcional)			
Conformidad y Normas		UkrSEPRO, CE, CB, BSMI, FCC, CCC, VCCI, RCM(C-tick), UL/cUL, MSIP(KCC), Energy Star 7.0, HDMI, DP, Windows Vista & 7/8/10 WHQL, China Energy Label, E-Standby, KC, TCO 7.0, GEMS, EPEAT Silver, RoHS(China RoHS, J-Moss), WEEE, ErP(Energy Saving Only), CU			

*Las especificaciones están sujetas a cambio sin previo aviso.

** Medición de un brillo de pantalla de 200 nits sin conexión de audio, USB y lector de tarjetas.

3.3 Solucionar problemas (preguntas más frecuentes)

Problema	Solución posible
El indicador LED de alimentación no se ENCIENDE	<ul style="list-style-type: none"> • Presione el botón  para comprobar si el monitor se encuentra encendido. • Compruebe si el adaptador y el cable de alimentación están correctamente conectados al monitor y a la toma de corriente. • Compruebe la función Indicador de potencia en el menú OSD. Seleccione "ENCENDER" para iluminar el LED de alimentación.
El LED de alimentación se ilumina en ámbar pero no se muestra ninguna imagen en la pantalla	<ul style="list-style-type: none"> • Compruebe si la pantalla y el equipo están encendidos. • Asegúrese de que el cable de señal está correctamente conectado al monitor y al equipo. • Examine el cable de señal y asegúrese de que no hay ningún contacto doblado. • Conecte el equipo a otro monitor disponible para comprobar si dicho equipo funciona correctamente.
La imagen de la pantalla es demasiado clara o demasiado oscura	<ul style="list-style-type: none"> • Ajuste los parámetros Contraste y Brillo mediante el menú OSD.
La imagen de la pantalla rebota o hay un efecto de onda en dicha imagen	<ul style="list-style-type: none"> • Asegúrese de que el cable de señal está correctamente conectado al monitor y al equipo. • Aleje los dispositivos eléctricos que puedan estar causando interferencias eléctricas.
La imagen de la pantalla presenta defectos de color (el blanco no parece blanco)	<ul style="list-style-type: none"> • Examine el cable de señal y asegúrese de que no hay ningún contacto doblado. • Realice el Restablecimiento mediante el menú OSD. • Seleccione la temperatura de color apropiada (Color Temp.) mediante el menú OSD.
No hay sonido o es muy bajo	<ul style="list-style-type: none"> • Ajuste la configuración del volumen en el monitor o en el equipo. • Asegúrese de que el controlador de la tarjeta de sonido del equipo está correctamente instalado y activado.

3.4 Lista de frecuencias admitidas

Frecuencias admitidas para los modos VESA / IBM

Modo	Resolución (punto activo)	Resolución (puntos totales)	Frecuencia horizontal (KHz)	Frecuencia vertical (Hz)	Color de píxel nominal (MHz)
DOS	720x400@70Hz	900 x 449	31,469	70,087	28,322
VGA	640x480@60Hz	800 x 525	31,469	59,940	25,175
	640x480@72Hz	832 x 520	37,861	72,809	31,500
	640x480@75Hz	840 x 500	37,500	75,000	31,500
	800x600@56Hz	1024 x 625	35,156	56,250	36,000
SVGA	800x600@60Hz	1056 x 628	37,879	60,317	40,000
	800x600@72Hz	1040 x 666	48,077	72,188	50,000
	800x600@75Hz	1056 x 625	46,875	75,000	49,500
XGA	1024x768@60Hz	1344 x 806	48,363	60,004	65,000
	1024x768@70Hz	1328 x 806	56,476	70,069	75,000
	1024x768@75Hz	1312 x 800	60,023	75,029	78,750
VESA	1152x864@75Hz	1600 x 900	67,5	75,000	108,00
SXGA	1280x1024@60Hz	1688 x 1066	63,981	60,020	108,000
	1280x1024@75Hz	1688 x 1066	79,976	75,025	135,00
	1280x960@60Hz	1800 x 1000	60,000	60,000	108,00
WXGA	1280x800@60Hz	1680 x 831	49,702	59,810	83,500
	1280x720@60Hz	1650 x 750	45,00	60,000	74,25
	1280x768@60Hz	1664 x 798	47,776	59,870	79,5
	1360x768@60Hz	1792 x 795	47,712	60,015	85,500
	1366x768@60Hz	1792 x 798	47,712	59,790	85,500
WXGA+	1440x900@60Hz	1904 x 934	55,935	59,887	106,500
UXGA	1600x1200@60Hz	2160 x 1250	75,000	60,000	162,000
WSXGA+	1680x1050@60Hz	2240 x 1089	65,290	59,954	146,250
WUXGA	1920x1080@60Hz	2200 x 1125	67,500	60,000	148,500
MAC	640x480@66,66Hz	864 x 525	35	66,66	30,24
SVGA	832x624@75Hz	1152 x 667	49,714	74,533	57,27

* Es posible que no se admitan los modos que no figuran en la tabla. Para conseguir la resolución óptima, le recomendamos que elija uno de los modos que figuran en dicha tabla.