

Monitor Dell UltraSharp 27 - U2722D/U2722DX/U2722DE

Guía del usuario

Modelo: U2722D/U2722DX/U2722DE
Modelo regulativo: U2722Dt/U2722DEt





NOTA: Una **NOTA** indica información importante que ayuda a utilizar mejor el equipo.



PRECAUCIÓN: Una **PRECAUCIÓN** indica un daño potencial en el hardware o una pérdida de datos si no se siguen las instrucciones.



ADVERTENCIA: Una **ADVERTENCIA** indica que se pueden producir daños materiales o personales o, incluso, la muerte.

Copyright © 2021 Dell Inc. o sus filiales. Todos los derechos reservados. Dell, EMC y otras marcas comerciales son marcas comerciales de Dell Inc. o sus filiales. Otras marcas comerciales pueden ser marcas comerciales de sus respectivos propietarios.

2021 – 02

Rev. A00

Contenidos

- Instrucciones de seguridad 6**
- Acerca del monitor 7**
 - Contenido del paquete. 7
 - Características del producto 8
 - Identificar las piezas y los controles 10
 - Vista frontal. 10
 - Vista trasera 11
 - Vista inferior 12
 - Especificaciones del monitor 15
 - Especificaciones de resolución 17
 - Modos de DP para MultiStream Transport (MST) 18
 - Modos de USB-C para MultiStream Transport (MST)(Solo para el U2722DE) 18
 - Especificaciones eléctricas 18
 - Características físicas 20
 - Características medioambientales. 22
 - Asignaciones de contacto 23
 - Instalación de controlador 30
 - Conectar y listo 31
 - Política de calidad y píxeles del monitor LCD. 31
 - Ergonomía 31
 - Manipulación y transporte de la pantalla 33
 - Directrices de mantenimiento. 34
 - Limpieza del monitor 34
- Instalación del monitor 35**
 - Conexión de la base 35
 - Uso de la inclinación, la rotación y la extensión vertical 38



Inclinación, giro y extensión vertical.38
Rotación de la pantalla.	38
Configure los ajustes de la pantalla del PC después de la rotación	39
Organizar los cables	40
Conectar el monitor	40
U2722D/U2722DX41
U2722DE43
Dell Power Button Sync (sincronización del botón de alimentación de Dell) (DPBS)(Solo para el U2722DE)	46
Conectar el monitor para la DPBS por primera vez48
Al usar la función de DPBS.49
Conecte el monitor para la función de USB-C MultiStream Transport (MST)51
Conecte el monitor por USB-C.52
Asegurar el monitor utilizando el cierre Kensington (opcional)	54
Desmontar la base del monitor	55
Instalación en pared (opcional)	56
Utilizar el monitor.	57
Encienda el monitor	57
Uso del control de mando	57
Uso del lanzador del menú.	58
Botón del panel frontal60
Uso del menú principal	61
Utilizar la función de bloqueo OSD77
Configuración inicial80
Mensajes de advertencia OSD81
Configuración de resolución máxima84
Multi-Monitor Sync (sincronización de múltiples monitores)(MMS)85
Configuración de Multi-Monitor Sync (sincronización de múltiples monitores) (MMS)86
Configuración del conmutador KVM USB(Solo para el U2722DE)87
Configuración del KVM automático(Solo para el U2722DE)90



Solucionar problemas	92
Comprobación automática.	92
Diagnóstico integrado	93
Problemas comunes	94
Problemas específicos del producto	96
Problemas específicos de Bus de serie universal (USB)	99
Apéndice	100
Avisos FCC (solo para EE. UU.) y otra información sobre normativas100
Contactar con Dell100
Base de datos de productos de la UE para la etiqueta de energía y la hoja de información del producto100



Instrucciones de seguridad

⚠️ ADVERTENCIA: La utilización de los controles, ajustes o procedimientos de forma diferente a como se especifica en esta documentación puede producir descargas, riesgos eléctricos y/o riesgos mecánicos.

- Coloque el monitor en una superficie sólida y manipúlelo con cuidado. La pantalla es frágil y puede dañarse en caso de que se caiga o sea golpeada con violencia.
- Asegúrese siempre de que el monitor esté homologado eléctricamente para operar con la alimentación de CA disponible en su ubicación.
- Mantenga el monitor a temperatura ambiente. Las condiciones de frío o calor excesivos pueden tener un efecto adverso en el cristal líquido de la pantalla.
- No someta el monitor a vibraciones severas o impactos grandes. Por ejemplo, no coloque el monitor en el maletero del coche.
- Desconecte el monitor cuando no vaya a utilizarlo durante un largo periodo de tiempo.
- Para evitar descargas eléctricas, no intente extraer ninguna tapa ni toque el interior del monitor.

Para obtener información sobre las instrucciones de seguridad, consulte Información sobre seguridad, medioambiental y reguladora (SERI).



Acerca del monitor

Contenido del paquete

El monitor se envía con los componentes que se muestran a continuación. Si falta algún componente, contacte con Dell. Para más información consulte [Contactar con Dell](#).

 **NOTA: Algunos componentes podrían ser opcionales y no enviarse junto al monitor. Algunas características podrían no estar disponibles en algunos países.**

	Pantalla
	Elevador de la base
	Base del pedestal
	Cable de alimentación (varía en función del país)
	Cable DisplayPort 1.8 M (DisplayPort a DisplayPort)(Solo para el U2722D/ U2722DE)



	Cable USB-C 1.0 M (A a C)
	Cable USB-C 1.0 M (C a C) (Solo para el U2722DE)
	Cable HDMI 1.8 M (Solo para el U2722DX)
	<ul style="list-style-type: none"> • Guía de instalación rápida • Información de seguridad, medioambiental y normativa • Informe de calibración de fábrica

Características del producto

Las pantallas planas **Dell UltraSharp U2722D/U2722DX/U2722DE** tienen una matriz activa, un transistor de película fina (TFT), pantalla de cristal líquido (LCD) y retroiluminación LED. Características del monitor:

- Pantalla con área de visualización de 68,47 cm (27.0 pulgadas) (medido diagonalmente). Resolución de 2560 x 1440 (16:9) con compatibilidad con pantalla completa para bajas resoluciones.
- Amplios ángulos de visualización con color sRGB al 100 % y Rec.709 al 100 % y un promedio de Delta E < 2.
- Funciones de ajuste de inclinación, rotación, giro y extensión vertical.
- Pedestal extraíble y orificios para instalación de 100 mm de VESA™ (Video Electronics Standards Association) que ofrecen soluciones de instalación flexibles.
- Marco ultraplano que minimiza la separación del marco cuando se utilizan varios monitores, lo que permite una instalación más sencilla con una experiencia de visualización elegante.
- La excelente conectividad digital con DP garantiza que su monitor no quede obsoleto en el corto plazo.
- USB-C único para proporcionar alimentación para equipos portátiles compatibles al mismo tiempo que se reciben señales de vídeo y datos (Solo para el U2722DE).
- Los puertos USB-C y RJ45 habilitan una experiencia de red conectada y cable único (Solo para el U2722DE).
- Funcionalidad Plug and Play (Conectar y listo) si lo admite su sistema.



- Ajustes de menú en pantalla (OSD, On-Screen Display) que facilitan la configuración y la optimización de la pantalla.
- Bloqueo de los botones de alimentación y OSD.
- Ranura para bloqueo de seguridad.
- ≤ 0,3 W en el Modo apagado.
- Admite el modo de selección de Imagen por Imagen (PBP) en.
- Permite al usuario cambiar la función KVM USB en el modo PBP en(Solo para el U2722DE).
- El monitor está diseñado con la función Dell Power Button Sync (sincronización del botón de alimentación de Dell) (DPBS) para controlar el estado de alimentación del PC desde el botón de alimentación del monitor(Solo para el U2722DE).*
- El monitor permite que varios monitores conectados en cadena a través de DisplayPort sincronicen un grupo predefinido de configuraciones OSD en segundo plano mediante Multi-Monitor Sync (sincronización de múltiples monitores) (MMS)
- Cambio de Pantalla Premium para su tranquilidad.
- Optimice el confort ocular con una pantalla sin parpadeos que minimiza el peligro de emisión de luz azul.
- El Monitor utiliza un panel de Luz Azul Baja y cumple con TUV Rheinland (solución de hardware) en modelo de configuración de fábrica/por defecto.
- Reduce el nivel de luz azul emitida desde la pantalla para hacer la visión más cómoda para los ojos.
- El monitor adopta la tecnología Libre de Parpadeo (Flicker-Free) que elimina el parpadeo visible del ojo, proporciona una experiencia de visionado cómoda y previene la fatiga y malestar de los ojos de los usuarios.
- * El PC que admite DPBS es la plataforma Dell OptiPlex 7090/3090 Ultra.

⚠ ADVERTENCIA: Los posibles efectos a largo plazo de la emisión de luz azul procedente del monitor pueden dañar los ojos, incluyendo fatiga o tensión ocular digital.



Identificar las piezas y los controles

Vista frontal

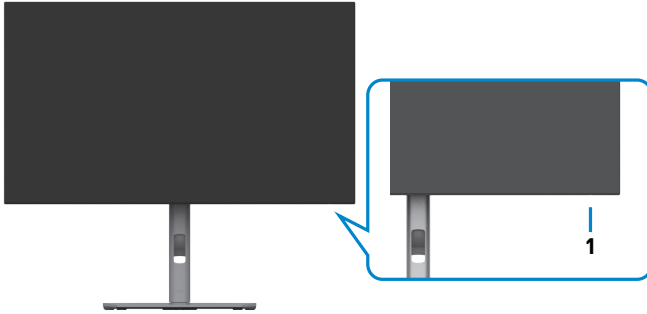

Etiqueta	Descripción	Uso
1	Indicador LED de alimentación	La luz blanca encendida indica que el monitor está encendido y funcionando de forma normal. La luz blanca parpadeante indica que el monitor está en el modo de reposo.



Vista trasera









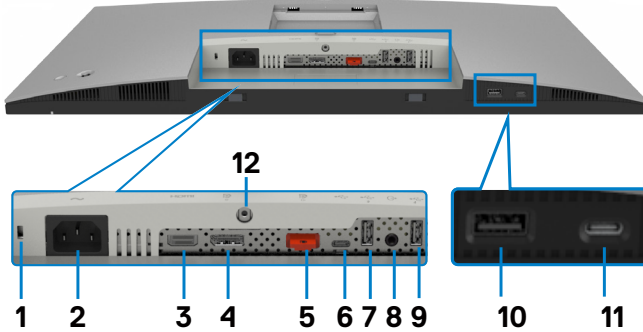

Etiqueta	Descripción	Uso
1	Orificios de instalación VESA (100 mm x 100 mm detrás de la tapa VESA acoplada)	Monitor para instalación en pared utilizando el kit de instalación en pared compatible con VESA (100 mm x 100 mm).
2	Etiqueta sobre normativas	Enumera las autorizaciones de organismos reguladores.
3	Botón de liberación de la base	Permite liberar la base del monitor.
4	Botón de encendido y apagado	Para encender o apagar el monitor.
5	Mando	Utilícelo para controlar el menú OSD. Para obtener más información, consulte la sección Utilizar el monitor .
6	Dirección Mac, Código de barras, número de serie e identificación de etiqueta de servicio	Tenga a mano esta etiqueta si necesita ponerse en contacto con el soporte técnico de Dell. La Etiqueta de servicio es un identificador alfanumérico único que permite a los técnicos de servicio de Dell identificar los componentes de hardware de su PC y acceder a la información de la garantía.
7	Ranura para administración de cables	Se utiliza para organizar los cables insertándolos a través de la ranura.





Vista inferior

U2722D/U2722DX





Etiqueta	Descripción	Uso
1	Ranura para cierre de seguridad	Protege el monitor con bloqueo de cable de seguridad (se vende por separado).
2	 Conector de alimentación	Conectar el cable de alimentación.
3	HDMI Puerto HDMI	Conecte el PC con el cable HDMI.
4	 Conector DP	Conecte el cable DP de su equipo.
5	 Conector DP (salida) 	Salida DP para monitores compatibles con MST (Multi-Stream Transport o transporte de transmisión múltiple). Para habilitar la función MST, consulte las instrucciones que aparece en la pantalla “ Conectar el monitor para la función DP MST ”. NOTA: Extraer el enchufe de goma cuando se use el conector externo DP.
6	 USB-C de entrada	Conecte el equipo mediante el cable USB (A a C o C a C) . Una vez conectado el cable, podrá utilizar los conectores de salida USB del monitor.
7,9,10	 USB de super velocidad a 10Gbps (USB 3.2 Gen2) (3)	Conecte su dispositivo USB. Puede utilizar estos puertos solamente después de haber conectado el cable USB (A a C o C a C) desde el equipo al monitor. El puerto con el icono de batería  admite carga de batería Rev. 1.2.





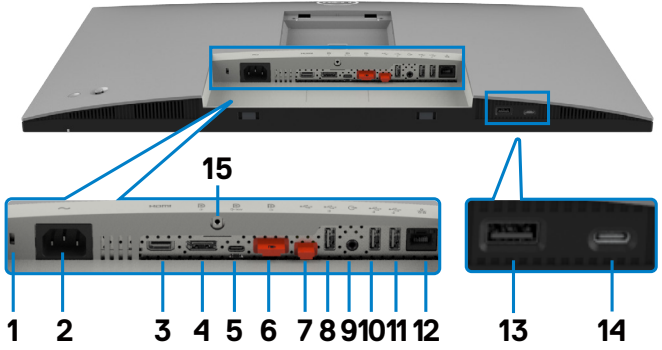







<p>8</p>	<p> Puerto de salida de audio</p>	<p>Conecte los altavoces para reproducir audio a través de canales de audio HDMI o DisplayPort. Solo es compatible audio de doble canal. NOTA: El puerto de salida de audio no admite auriculares.</p>
<p>11</p>	<p> 10 Puertos USB-C de salida</p>	<p>Puerto con icono  que admite 5 V/ 3 A. Conecte su dispositivo USB. Puede utilizar estos puertos solamente después de haber conectado el cable USB (A a C o C a C) desde el equipo al monitor.</p>
<p>12</p>	<p>Bloqueo del pedestal</p>	<p>Para bloquear la base en el monitor utilizando un tornillo M3 x 8 mm (no incluido).</p>

U2722DE



Etiqueta	Descripción	Uso
<p>1</p>	<p>Ranura para cierre de seguridad</p>	<p>Protege el monitor con bloqueo de cable de seguridad (se vende por separado).</p>
<p>2</p>	<p> Conector de alimentación</p>	<p>Conectar el cable de alimentación.</p>
<p>3</p>	<p>HDMI Puerto HDMI</p>	<p>Conecte el PC con el cable HDMI.</p>
<p>4</p>	<p> Conector DP</p>	<p>Conecte el cable DP de su equipo.</p>



5	 <p>USB-C Puerto (Video + Datos)</p>	<p>Conectar al equipo mediante un cable USB-C. The puerto USB-C ofrece la velocidad de transmisión más rápida y el modo alterno con DP 1.4 admite la máxima resolución de 2560 x1440 a 60 Hz, PD 20 V/4,5 A, 15 V/3 A, 9 V/3 A, 5 V/3 A.</p> <p>NOTA: USB-C no se admite en versiones de Windows anteriores a Windows 10.</p>
6	 <p>Conector DP (salida)</p> 	<p>Salida DP para monitores compatibles con MST (Multi-Stream Transport o transporte de transmisión múltiple). Para habilitar la función MST, consulte las instrucciones que aparece en la pantalla “Conectar el monitor para la función DP MST”.</p> <p>NOTA: Extraer el enchufe de goma cuando se use el conector externo DP.</p>
7	 <p>USB-C de entrada</p> 	<p>Conecte el equipo mediante el cable USB (A a C o C a C) . Una vez conectado el cable, podrá utilizar los conectores de salida USB del monitor.</p> <p>NOTA: Extraer el enchufe de goma cuando se use el conector externo USB-C.</p>
8,10, 11,13	 <p>USB de super velocidad a 10Gbps (USB 3.2 Gen2) (4)</p>	<p>Conecte su dispositivo USB. Puede utilizar estos puertos solamente después de haber conectado el cable USB (A a C o C a C) desde el equipo al monitor. El puerto con el icono de batería  admite carga de batería Rev. 1.2.</p>
9	 <p>Puerto de salida de audio</p>	<p>Conecte los altavoces para reproducir audio a través de canales de audio HDMI o DisplayPort. Solo es compatible audio de doble canal.</p> <p>NOTA: El puerto de salida de audio no admite auriculares.</p>
12	 <p>Conector RJ-45</p>	<p>Conectarse a Internet. Puede navegar por Internet a través de RJ45 solamente después de que haya conectado el cable USB (A a C o C a C) desde el PC hasta el monitor.</p>
14	 <p>Puertos USB-C de salida</p>	<p>Puerto con icono  que admite 5 V/ 3 A. Conecte su dispositivo USB. Puede utilizar estos puertos solamente después de haber conectado el cable USB (A a C o C a C) desde el equipo al monitor.</p>
15	<p>Bloqueo del pedestal</p>	<p>Para bloquear la base en el monitor utilizando un tornillo M3 x 8 mm (no incluido).</p>



Especificaciones del monitor

Modelo	U2722D/U2722DX	U2722DE
Tipo de pantalla	Matriz activa - LCD TFT	
Tipo de panel	Tecnología de conmutación en el mismo plano	
Relación de aspecto	16:9	
Dimensiones de la imagen visualizable		
Diagonal	68,47 cm (27")	
Área activa		
Horizontal	596,74 mm (23,49")	
Vertical	335,66 mm (13,22")	
Área	200301,74 mm ² (310,47"²)	
Densidad de píxeles	0,2331 mm x 0,2331 mm	
Píxeles por pulgada (PPI)	108,78	
Ángulo de visualización		
Horizontal	178° (valor típico)	
Vertical	178° (valor típico)	
Brillo	350 cd/m ² (Típico)	
Relación de contraste	1000 a 1 (valor típico)	
Revestimiento de la pantalla de visualización	Tratamiento antideslumbramiento del recubrimiento resistente del polarizador frontal (3H)	
Retroiluminación	LED	
Tiempo de respuesta (gris a gris)	5 ms (modo rápido) 8 ms (Modo NORMAL)	
Profundidad de color	1,07 millones de colores	
Espectro de color*	100% sRGB 100% Rec. 709 95% DCI-P3	
recisión de calibración	Delta E < 2 (promedio)(sRGB, Rec. 709)	



Conectividad	<ul style="list-style-type: none"> · 1 x DP 1.4 (HDCP1.4) · 1 x HDMI1.4 · 1 x USB-C (USB 3.2 Gen2, 10 Gbps) puerto de entrada(Solo datos) · 1 x DP (salida) · 2 x USB-A de salida (USB 3.2 Gen2, 10Gbps) · 1 x RJ45 <p>Acceso rápido:</p> <ul style="list-style-type: none"> · 1 x USB-A de (USB 3.2 Gen2, 10Gbps) con capacidad de carga de CC 1.2 · 1 x USB-A de (USB 3.2 Gen2, 10Gbps) con capacidad de carga de 	<ul style="list-style-type: none"> · 1 x DP 1.4 (HDCP1.4) · 1 x HDMI1.4 · 1 x USB-C (DP 1.4, PD: 90 W, conmutador de 2/4 puertos USB 3.2 Gen2, 10 Gbps) -puerto de entrada · 1 x USB-C (USB 3.2 Gen2, 10 Gbps) puerto de entrada · 1 x DP (salida) · 1 x Salida de línea de audio analógica 2,0 (conector de 3,5 mm) · 3 x USB-A de salida (USB 3.2 Gen2, 10Gbps) · 1 x RJ45 <p>Acceso rápido:</p> <ul style="list-style-type: none"> · 1 x USB-A de (USB 3.2 Gen2, 10Gbps) con capacidad de carga de CC 1.2 · 1 x USB-A de (USB 3.2 Gen2, 10Gbps) con capacidad de carga de
Ancho de marco (borde del monitor hasta el área activa)		
Parte superior Izquierda/Derecha Parte inferior	<p>7,30 mm</p> <p>7,30 mm</p> <p>9,05 mm</p>	
Capacidad de ajuste		
Base con altura regulable	150 mm	
Inclinación	-5° a 21°	
Plataforma giratoria	-45° a 45°	
Pivote	-90° a 90°	
Administración de los cables	Sí	
Compatibilidad con el administrador de visualización de Dell (DDM, Dell Display Manager)	Fácil organización y otras funciones clave	



Seguridad	Ranura para bloqueo de seguridad (el bloqueo de cable se vende por separado)
-----------	--

* Solo en el panel nativo, bajo el Modo personalizado predefinido.

Especificaciones de resolución

Intervalo de escaneado horizontal	30 kHz a 90 kHz
Intervalo de escaneado vertical	49 Hz a 76 Hz
Resolución máxima preconfigurada	2560 x 1440 a 60 Hz
Funciones de visualización de vídeo (HDM)	480i, 480p, 576i, 560p, 720p, 1080i, 1080p
Funciones de visualización de vídeo (modo alterno DP & USB-C)	480p, 560p, 720p, 1080p

Modos de visualización predeterminados

Modo de visualización	Frecuencia horizontal (kHz)	Frecuencia vertical (Hz)	Píxel Reloj (MHz)	Polaridad de sincronización (Horizontal/Vertical)
IBM, 720 x 400	31,47	70,08	28,32	-/+
VESA, 640 x 480	31,47	59,94	25,18	-/-
VESA, 640 x 480	37,50	75,00	31,50	-/-
VESA, 800 x 600	37,88	60,32	40,00	+/+
VESA, 800 x 600	46,88	75,00	49,50	+/+
VESA, 1024 x 768	48,36	60,00	65,00	-/-
VESA, 1024 x 768	60,02	75,03	78,75	+/+
VESA, 1152 x 864	67,50	75,00	108,00	+/+
VESA, 1280 x 1024	63,98	60,02	108,00	+/+
VESA, 1280 x 1024	79,98	75,02	135,00	+/+
VESA, 1600 x 1200	75,00	60,00	162,00	+/+
CTA, 1920 x 1080	67,50	60,00	148,50	+/+
VESA, 1920 x 1200	74,04	59,95	154,00	+/-
VESA, 2048 x 1080	66,66	59,98	147,18	+/-
VESA, 2048 x 1080	26,37	24,00	58,23	+/-
CVR, 2560 x 1440	88,79	59,95	241,50	+/-



Modos de DP para MultiStream Transport (MST)

Monitor de fuente MST	Puede soportar un número máximo de monitores externos
	2560 x 1440 a 60 Hz
2560 x 1440 a 60 Hz	2

NOTA: La resolución máxima del monitor externo soportada es solamente de 2560 x 1440 a 60 Hz.

Modos de USB-C para MultiStream Transport (MST)(Solo para el U2722DE)

Información de pantalla OSD: Velocidad de enlace (actual)	Puede soportar un número máximo de monitores externos
	2560 x 1440 a 60 Hz
HBR3	2
HBR2	1

Especificaciones eléctricas

Modelo	U2722D	U2722DX	U2722DE
Señales de entrada de vídeo	• Señal de vídeo digital para cada línea diferencial por línea diferencial con una impedancia de 100 ohmios • Compatibilidad de entrada de señal DP/HDMI/USB-C (Solo para el U2722DE)		
Voltaje, frecuencia y corriente de entrada	100-240 VCA/50 o 60 Hz ± 3 Hz/1,6 A (máximo)		100-240 VCA/50 o 60 Hz ± 3 Hz/2,4 A (máximo)
Corriente de pico	120 V: 30 A (máx.) 240 V: 60 A (máx.) La corriente de entrada se mide a una temperatura ambiente de 0°C.		120 V: 42 A (máx.) 240 V: 80 A (máx.) La corriente de entrada se mide a una temperatura ambiente de 0°C.



Consumo de energía	0,3 W (Modo apagado) ¹ 0,3 W (Modo en espera) ¹ 20 W (Modo encendido) ¹ 74 W (valor máximo) ² 16,11 W (P _{on}) ³ 51,39 W (TEC) ³	74 W (valor máximo) ² 16,11 W (P _{on}) ³ 51,39 W (TEC) ³	0,3 W (Modo apagado) ¹ 0,3 W (Modo en espera) ¹ 20,4 W (Modo encendido) ¹ 197 W (valor máximo) ² 20,32 W (P _{on}) ³ 66,74 W (TEC) ³
--------------------	---	---	--

¹ Tal como se define en EU 2019/2021 y EU 2019/2013(Solo para el U2722D/U2722DE).

² Configuración máxima de brillo y contraseña con una carga de potencia máxima en todos los puertos USB.

³ P_{on}: Consumo de potencia del modo activado según se define en la version Energy Star 8.0.

TEC: Consumo de energía total en kWh según se define la versión Energy Star 8.0.

Este documento es solamente informativo y refleja un rendimiento de laboratorio.

Su producto podría rendir de manera diferente, dependiendo del software y los componentes y periféricos que adquirió, y no tendremos la obligación de actualizar dicha información. Consecuentemente, el cliente no deberá apoyarse en esta información a la hora de tomar decisiones sobre tolerancias eléctricas o relacionadas. No se expresa ni se sugiere una garantía sobre precisión o integridad.

 **NOTA:** Este monitor cuenta con la certificación ENERGY STAR.



Este producto cualifica para ENERGY STAR en la configuración de fábrica que puede ser restaurada mediante la función "Restablecimiento de fábrica" en el menú en pantalla (OSD). Cambiar la configuración de fábrica o habilitar otras características podría incrementar el consumo eléctrico que podría exceder el límite especificado de ENERGY STAR.



Características físicas

Modelo	U2722D/U2722DX	U2722DE
Tipo de conector	<ul style="list-style-type: none"> • DP conector (incluye entrada y salida DP) • HDMI conector • Salida de línea de audio • Conector ascendente USB-C(USB 3.2 Gen2, 10Gbps) • 3 x conectores de puerto de descarga USB-A(USB 3.2 Gen2, 10Gbps) (Puerto con icono de batería  compatible con BC 1.2.) • Conectores de puerto de descarga USB-C(USB 3.2 Gen2, 10Gbps, 15W) • RJ45 conector 	<ul style="list-style-type: none"> • DP conector (incluye entrada y salida DP) • HDMI conector • Conector USB-C • Salida de línea de audio • Conector ascendente USB-C(USB 3.2 Gen2, 10Gbps) • 4 x conectores de puerto de descarga USB-A(USB 3.2 Gen2, 10Gbps) (Puerto con icono de batería  compatible con BC 1.2.) • RJ45 conector • Conectores de puerto de descarga USB-C(USB 3.2 Gen2, 10Gbps, 15W)
Tipo de cable de señal	Cable DP a DP de 1,8 m (Solo para el U2722D/U2722DE) Cable HDMI de 1,8 m(Solo para el U2722DX) Cable USB 3.2 Gen 2 C a C de 1,0 m(Solo para el U2722DE) Cable USB 3.2 Gen 2 A a C de 1,0 m	
Dimensiones (con base)		
Altura (extendida)	535,13 mm (21,07")	
Altura (comprimida)	385,13 mm (15,16")	
Anchura	611,34 mm (24,07")	
Profundidad	185,00 mm (7,28")	
Dimensiones (sin base)		
Altura	352,01 mm (13,86")	
Anchura	611,34 mm (24,07")	
Profundidad	49,50 mm (1,95")	
Dimensiones de la base		
Altura (extendida)	428,30 mm (16,86")	
Altura (comprimida)	381,50 mm (15,02")	



Anchura	268,00 mm (10,55")	
Profundidad	185,00 mm (7,28")	
Peso		
Peso con embalaje incluido	9,62 kg (21,21 lb)	10,01 kg (22,06 lb)
Peso con el ensamblaje de la base y los cables	6,61kg (14,57lb)	7,02 kg (15,47 lb)
Peso sin el ensamblaje de la base (para instalación en pared o VESA, sin cables)	4,38 kg (9,66 lb)	4,78 kg (10,54 lb)
Peso de la base montada	1,81 kg (3,99 lb)	



Características medioambientales

Normas compatibles	
<ul style="list-style-type: none"> • Monitor con la certificación ENERGY STAR • EPEAT registrado llegado el caso. El registro EPEAT varía por país. • Consulte https://www.epeat.net para obtener información sobre el estado de registro por país. • Pantallas con certificación TCO y TCO Edge. • Compatibilidad con RoHS • Monitor libre de BFR/PVC (cables externos excluidos) • Cumple requisitos de corriente de fuga NFPA 99 • Pantalla sin mercurio y cristal sin arsénico 	
Temperatura	
Funcionamiento	De 0°C a 40°C (de 32°F a 104°F)
Sin funcionar	De -20°C a 60°C (de -4°F a 140°F)
Humedad	
Funcionamiento	Del 10 % al 80% (sin condensación)
Sin funcionar	Del 5% al 90 % (sin condensación)
Altitud	
Funcionamiento	5000 m (16 404 pies) (máximo)
Sin funcionar	12 192 m (40 000 pies) (máximo)
Disipación térmica	
U2722D/U2722DX	252,50 BTU/hora (valor máximo) 68,24 BTU/hora (on mode)
U2722DE	672,19 BTU/hora (valor máximo) 68,24 BTU/hora (on mode)



Asignaciones de contacto

Puerto DP entrada

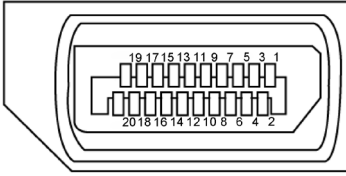

Número Pin	20 contactos - lado Conectado al Cable de Señal
1	ML3 (n)
2	TIERRA
3	ML3 (p)
4	ML2 (n)
5	TIERRA
6	ML2 (p)
7	ML1 (n)
8	TIERRA
9	ML1 (p)
10	ML0 (n)
11	TIERRA
12	ML0 (p)
13	CONFIG1
14	CONFIG2
15	CANAL AUX (p)
16	TIERRA
17	CANAL AUX (n)
18	Detección de conexión en caliente
19	Volver
20	DP_PWR



Puerto DP salida

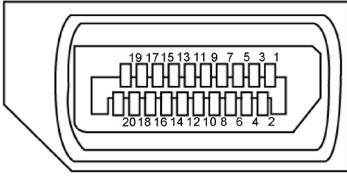

Número Pin	20 contactos - lado Conectado al Cable de Señal
1	ML0 (p)
2	TIERRA
3	ML0 (n)
4	ML1 (p)
5	TIERRA
6	ML1 (n)
7	ML2 (p)
8	TIERRA
9	ML2 (n)
10	ML3 (p)
11	TIERRA
12	ML3 (n)
13	CONFIG1
14	CONFIG2
15	CANAL AUX (p)
16	TIERRA
17	CANAL AUX (n)
18	Detección de conexión en caliente
19	Volver
20	DP_PWR



Puerto HDMI

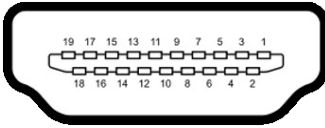

Número Pin	19 contactos - lado Conectado al Cable de Señal
1	TMDS DATA 2+
2	BLINDAJE TMDS DATA 2
3	TMDS DATA 2-
4	TMDS DATA 1+
5	BLINDAJE TMDS DATA 1
6	TMDS DATA 1-
7	TMDS DATA 0+
8	BLINDAJE TMDS DATA 0
9	TMDS DATA 0-
10	RELOJ TMDS
11	BLINDAJE DE RELOJ TMDS
12	RELOJ TMDS -
13	CEC
14	Reservado (N.C. en el dispositivo)
15	RELOJ DDC (SCL)
16	DDC DATA (SDA)
17	CONEXIÓN A TIERRA
18	ALIMENTACIÓN +5 V
19	DETECCIÓN DE ENCHUFE CALENTADO



Conector USB de Tipo C

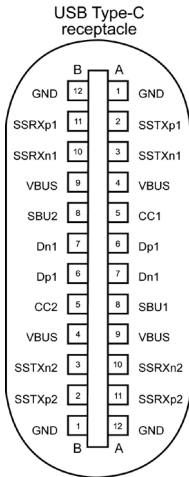



typically connected to a charger through a Type-C cable

Contacto	señal	Contacto	señal
A1	GND	B12	GND
A2	SSTXp1	B11	SSRXp1
A3	SSTXn1	B10	SSRXn1
A4	VBUS	B9	VBUS
A5	CC1	B8	SBU2
A6	Dp1	B7	Dn1
A7	Dn1	B6	Dp1
A8	SBU1	B5	CC2
A9	VBUS	B4	VBUS
A10	SSRXn2	B3	SSTXn2
A11	SSRXp2	B2	SSTXp2
A12	GND	B1	GND





Interfaz para Universal serial Bus (USB)(U2722D/U2722DE)

Esta sección le proporciona información sobre los puertos USB disponibles en su monitor.

 **NOTA:** Hasta 2 A en el puerto USB descendente (puerto con el icono de batería ) con dispositivos compatibles con la carga de batería Rev 1.2; hasta 0,9 A en los otros puertos descendentes USB. Hasta 3 A en puerto de descarga USB Tipo-C (puerto con icono ) con dispositivos compatibles con 5 V/3 A.

Su ordenador posee los siguientes puertos USB:

- 1 de entrada - en la parte trasera.
- 4 de salida - 2 en la parte inferior y 2 en la parte trasera.

Puerto de carga de energía - Los puertos con el icono de batería  admiten capacidad de carga de corriente rápida si el dispositivo es compatible con BC 1,2. El puerto de descarga USB Tipo-C con icono  soporta capacidad de carga de corriente rápida si el dispositivo es compatible con 5V/3A.

 **NOTA:** Los puertos USB del monitor solo funcionan cuando el monitor está encendido o en modo de reposo. En el modo de reposo, si el cable USB (A a C o C a C) está enchufado, los puertos USB pueden funcionar con normalidad. En caso contrario, siga la configuración OSD de Otra carga USB. Si la configuración es “Activado durante el modo de reposo”, entonces los puertos USB funcionan con normalidad; de lo contrario, los puertos USB se deshabilitan. Si apaga el monitor para a continuación encenderlo, los periféricos acoplados al mismo pueden necesitar unos segundos para reanudar su funcionamiento normal.

Puertos de salida USB de SuperVelocidad a 10Gbps (USB 3.2 Gen2)Dispositivo

Velocidad de transferencia	Velocidad de datos	Consumo máximo de energía (cada puerto)
super velocidad+	10 Gbps	4,5 W
super velocidad	5 Gbps	4,5 W



USB 2.0 Dispositivo

Velocidad de transferencia	Velocidad de datos	Consumo máximo de energía (cada puerto)
Alta velocidad	480 Mbps	2,5 W
Velocidad total	12 Mbps	2,5 W
Velocidad baja	1,5 Mbps	2,5 W





Interfaz para Universal serial Bus (USB)(U2722DE)

Esta sección le proporciona información sobre los puertos USB disponibles en su monitor.

 **NOTA:** Hasta 2 A en el puerto USB descendente (puerto con el icono de batería ) con dispositivos compatibles con la carga de batería Rev 1.2; hasta 0,9 A en los otros puertos descendentes USB. Hasta 3 A en puerto de descarga USB Tipo-C (puerto con icono ) con dispositivos compatibles con 5 V/3 A. Su ordenador posee los siguientes puertos USB:

- 2 de entrada - en la parte trasera.
- 5 de salida - 2 en la parte inferior y 3 en la parte trasera.

Puerto de carga de energía - Los puertos con el icono de batería  admiten capacidad de carga de corriente rápida si el dispositivo es compatible con BC 1,2. El puerto de descarga USB Tipo-C con icono  soporta capacidad de carga de corriente rápida si el dispositivo es compatible con 5V/3A.

 **NOTA:** Los puertos USB del monitor solo funcionan cuando el monitor está encendido o en modo de reposo. En el modo de reposo, si el cable USB (A a C o C a C) está enchufado, los puertos USB pueden funcionar con normalidad. En caso contrario, siga la configuración OSD de Otra carga USB. Si la configuración es “Activado durante el modo de reposo”, entonces los puertos USB funcionan con normalidad; de lo contrario, los puertos USB se deshabilitan. Si apaga el monitor para a continuación encenderlo, los periféricos acoplados al mismo pueden necesitar unos segundos para reanudar su funcionamiento normal.

Puertos de salida USB de SuperVelocidad a 10Gbps (USB 3.2 Gen2)Dispositivo

Velocidad de transferencia	Velocidad de datos	Consumo máximo de energía (cada puerto)
super velocidad+	10 Gbps	4,5 W
super velocidad	5 Gbps	4,5 W
Alta Velocidad*	480 Mbps	2,5 W
Velocidad total *	12 Mbps	2,5 W

 **NOTA:** Velocidad del dispositivo cuando se selecciona alta resolución.

USB 2.0 Dispositivo

Velocidad de transferencia	Velocidad de datos	Consumo máximo de energía (cada puerto)
Alta velocidad	480 Mbps	2,5 W
Velocidad total	12 Mbps	2,5 W
Velocidad baja	1,5 Mbps	2,5 W



USB 3.2 Gen2 (10Gbps) Puertos de descarga (Bottom)

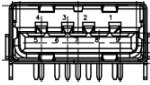

Número de contacto	Nombre de señal
1	VBUS
2	D-
3	D+
4	GND
5	StdA_SSTX-
6	StdA_SSTX+
7	GND_DRAIN
8	StdA_SSRX-
9	StdA_SSRX+
Armazón	Protección

USB 3.2 Gen2 (10Gbps) Puertos de descarga (Rear)



Número de contacto	Nombre de señal
1	VBUS
2	D-
3	D+
4	GND
5	StdA_SSRX-
6	StdA_SSRX+
7	GND_DRAIN
8	StdA_SSTX-
9	StdA_SSTX+
Armazón	Protección

Puerto RJ45 (lado del conector)(Solo para el U2722DE)

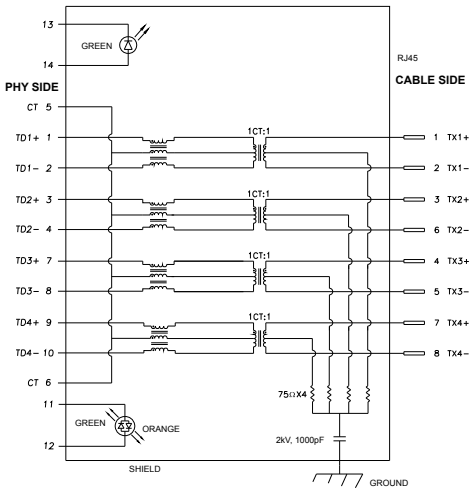

Contacto	señal	Contacto	señal
1	TD1 +	8	TD3 -
2	TD1 -	9	TD4 +
3	TD2 +	10	TD4 -
4	TD2 -	11	GREEN_ ORANGE
5	CT	12	GREEN_ ORANGE
6	CT	13	GREEN
7	TD3 +	14	GREEN



Instalación de controlador

Instale el controlador Realtek USB GBE Ethernet para disponible para su sistema. Este está disponible para descargarse en <https://www.dell.com/support> en la sección "Controlador y descarga".

Tasa de datos (RJ45) red via USB-C en Prioridad de datos: 1000 Mbps.

NOTA: Este puerto LAN cumple con 1000Base-T IEEE 802.3az, Pass-thru de dirección Mac (Impreso en la etiqueta del modelo) de apoyo, Wake-on-LAN (WOL) desde el modo reposo (solo en S3) y función de arranque PXE; estas 3 características dependen de la configuración de la BIOS y de la versión del sistema operativo.

Estado LED del Conector RJ45(Solo para el U2722DE):

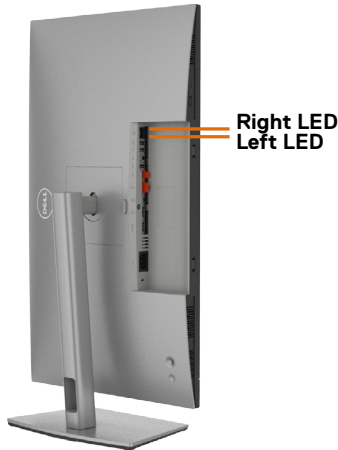

LED	Color	Descripción
LED derecho	Ámbar o Verde	Indicador de velocidad: <ul style="list-style-type: none">• Ámbar encendido - 1000 Mbps• Verde encendido - 100 Mbps• Apagado - 10 Mbps
LED izquierdo	Verde	Enlace / Indicador de actividad: <ul style="list-style-type: none">• Parpadeo - Actividad en puerto.• Verde encendido - El enlace está siendo establecido.• Apagado - El enlace no se ha establecido.

NOTA: Cable RJ45 es un accesorio estándar no incluido en la caja.





Conectar y listo

Puede instalar el monitor con cualquier sistema compatible con la funcionalidad Conectar y listo (Plug-and-Play). El monitor proporciona automáticamente a su PC los datos de identificación de visualización extendida (EDID, Extended Display Identification Data) utilizando protocolos de canal de datos de visualización (DDC, Display Data Channel) para que el equipo puede configurarse y optimizar la configuración del monitor automáticamente. Muchas de las instalaciones del monitor son automáticas. Puede seleccionar configuraciones diferentes según lo desee. Para más información sobre los cambios en la configuración del monitor, consulte [Utilizar el monitor](#).

Política de calidad y píxeles del monitor LCD

Durante el proceso de fabricación del monitor LCD, no es raro que uno o más píxeles se fijen en un estado inamovible; son difíciles de ver y no afectan a la calidad o uso de la pantalla. Para obtener más información acerca de la política de píxeles del monitor LCD, consulte el sitio de soporte técnico de Dell: <https://www.dell.com/pixelguidelines>.

Ergonomía

-  **PRECAUCIÓN: Un uso inapropiado y prolongado de teclado puede provocar lesiones.**
-  **PRECAUCIÓN: La visualización de la pantalla del monitor durante largos periodos de tiempo podría provocar fatiga visual.**

Para su confort y eficiencia, siga las siguientes directrices cuando instale y utilice su PC:

- Coloque el PC de manera que el monitor y el teclado estén directamente frente a usted mientras trabaja. Hay estanterías especiales a la venta para ayudarlo a colocar correctamente el teclado.
- Para reducir el riesgo de tensión ocular y dolor de cuello, brazos, espalda y hombros producidos por el uso del monitor durante prolongados períodos de tiempo, le recomendamos que:
 1. Coloque la pantalla a una distancia de entre 50 y 70 cm (de 20 a 28") de sus ojos.
 2. Parpadee frecuentemente para humedecer sus ojos o mójelos con agua después de un uso prolongado del monitor.
 3. Realice descansos frecuentes durante 20 minutos cada dos horas.
 4. Deje de mirar al monitor y mire a un objeto alejado unos 6 metros (20 pies) del monitor durante al menos 20 segundos en los descansos.
 5. Realice estiramientos para liberar la tensión del cuello, los brazos, la espalda y los hombros durante los descansos.
- Asegúrese de que la pantalla del monitor está al o ligeramente por debajo del nivel en el que usted está sentado frente al monitor.
- Ajuste la inclinación del monitor, el contraste y el brillo.



- Ajuste la luz ambiente a su alrededor (como las luces de techo, lámparas de escritorio y las cortinas o persianas de las ventanas cercanas) para minimizar los reflejos y destellos de la pantalla del monitor.
- Utilice una silla que proporcione un buen respaldo para la zona lumbar.
- Mantenga sus antebrazos en sentido horizontal con respecto a sus muñecas en una posición neutra y cómoda mientras utiliza el teclado o el ratón.
- Deje siempre un espacio para descansar las manos mientras utiliza el teclado o el ratón.
- Deje descansar sus brazos de manera natural en ambos lados.
- Asegúrese de que sus pies descansan sobre el suelo.
- Cuando esté sentado, asegúrese de que el peso de las piernas repose sobre los pies y no sobre la parte frontal de la silla. Ajuste la altura de la silla o utilice reposapiés si fuera necesario para mantener una postura adecuada.
- Varíe sus actividades laborales. Intente organizar su trabajo de manera que no tenga que sentarse y trabajar durante periodos prolongados de tiempo. Intente ponerse de pie o levantarse y caminar a intervalos regulares.
- Mantenga la zona bajo el escritorio libre de obstrucciones y cables o cables de alimentación que puedan interferir con una postura sedente cómoda o que presenten un riesgo potencial de tropiezo.

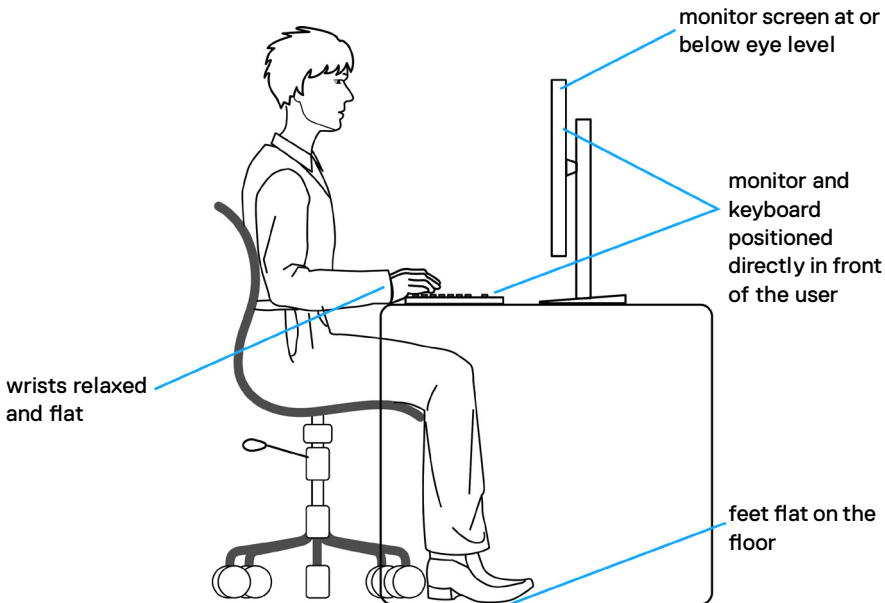

Manipulación y transporte de la pantalla

Para asegurarse de que el monitor esté manejado de manera segura cuando se levante o se transporte, siga las directrices que se mencionan a continuación:

- Antes de mover o levantar el monitor, apague el PC y el propio monitor.
- Desconecte todos los cables del monitor.
- Coloque el monitor en la caja de embalaje original con los materiales de empaquetado originales.
- Soporte el borde inferior y el lateral del monitor de manera firme sin aplicar presión excesiva cuando se levante o transporte el monitor.

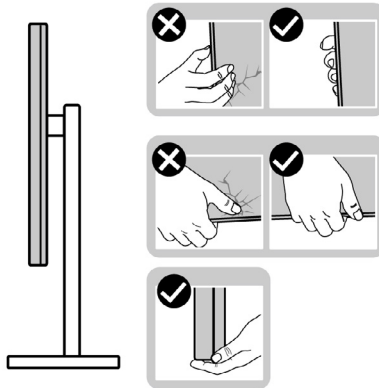

- Cuando levante o transporte el monitor, asegúrese de que la pantalla esté de espaldas a usted y no presione en la zona de la pantalla para evitar arañazos o daños.

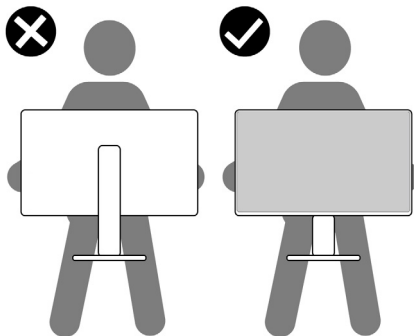

- Cuando transporte el monitor, evite cualquier choque o vibración repentina.



- Cuando levante o transporte el monitor, no gire el monitor de arriba a abajo mientras soporta el pedestal o el elevador. Esto podría resultar en daños accidentales al monitor o provocar lesiones personales.

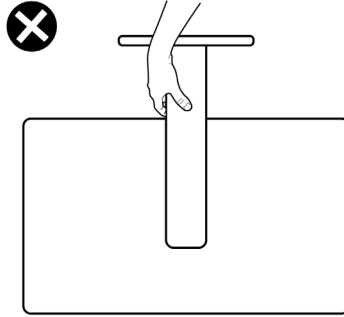

Directrices de mantenimiento

Limpieza del monitor

- ⚠ **ADVERTENCIA:** antes de limpiar el monitor, desenchufe el cable de alimentación de la toma de corriente eléctrica.
- ⚠ **PRECAUCIÓN:** Lea y siga las [Instrucciones de seguridad](#) antes de limpiar el monitor.



Para obtener información acerca de las mejores prácticas, siga estas instrucciones de la lista siguiente cuando desempaque, limpie o manipule el monitor:

- Para limpiar la pantalla antiestática, humedezca ligeramente un paño suave y limpio con agua. Si es posible, utilice un tejido especial para limpiar pantallas o una solución adecuada para la capa de recubrimiento antiestática. No utilice benceno, diluyentes, amoníaco, limpiadores abrasivos o aire comprimido.
- Utilice un paño suave ligeramente humedecido para limpiar el monitor. No utilice detergentes de ninguna clase, ya que algunos productos de este tipo dejan una película lechosa en el monitor.
- Si observa la presencia de un polvo blanco cuando desempaque el monitor, límpielo con un paño.
- Manipule el monitor con cuidado, ya que los componentes de plástico de color oscuro pueden arañarse y presentar raspaduras de color blanco que destacarían sobre las zonas más claras del monitor.
- Para ayudar a mantener la máxima calidad de imagen en el monitor, utilice un protector de pantalla que cambie dinámicamente y apague el monitor cuando no lo utilice.



Instalación del monitor

Conexión de la base

-  **NOTA:** El elevador de la base y la base del soporte están desmontados cuando el monitor sale de fábrica.
-  **NOTA:** Las instrucciones siguientes son aplicables solamente para el pedestal enviado junto con el monitor. Si está conectando un pedestal que haya comprado de otras fuentes, siga las instrucciones de instalación incluidas con ese pedestal.

Para acoplar el pedestal del monitor:

1. Abra la solapa frontal de la caja para obtener el soporte vertical y la base del soporte.

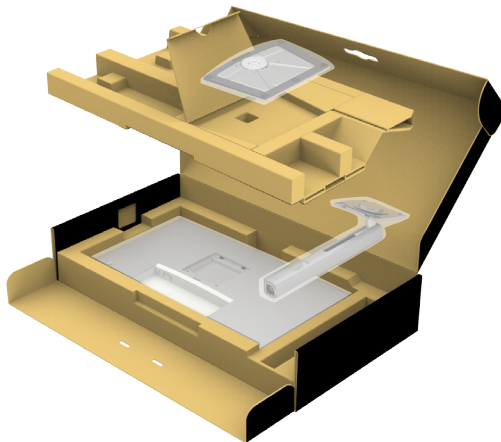

2. Alinee y coloque el elevador del pedestal en el pedestal.
3. Abra el mango del tornillo de la parte inferior del pedestal y gírelo en sentido horario para apuntalar la instalación del pedestal.



4. Cierre el mango del tornillo.

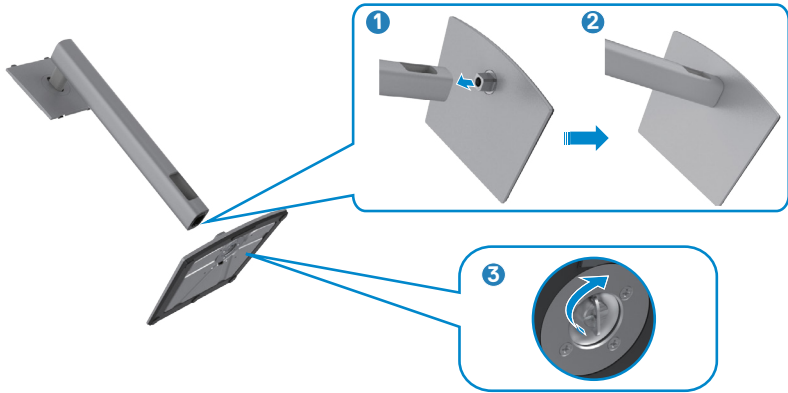

5. Abra la tapa protectora del monitor para acceder a la ranura VESA del monitor.

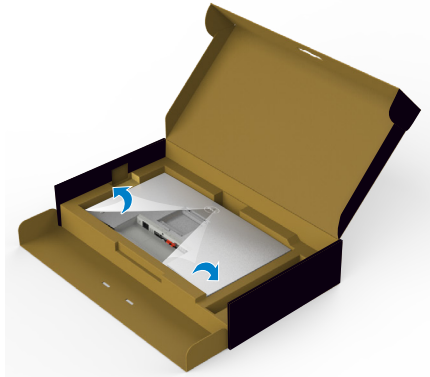

6. Deslice las pestañas del elevador del pedestal en las ranuras de la tapa trasera de la pantalla y presione hacia abajo la pantalla instalada para encajarla.

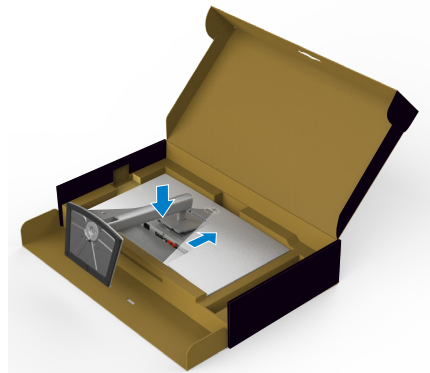

7. Agarre el elevador del pedestal y levante el monitor con cuidado; a continuación colóquelo en una superficie plana.

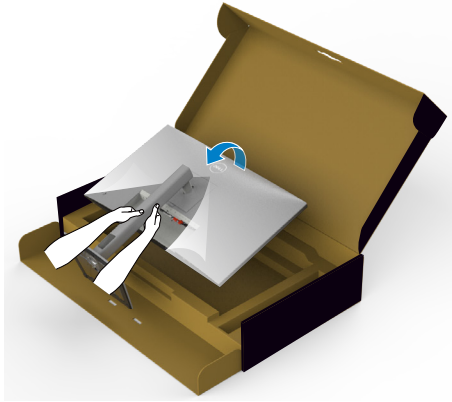

NOTA: Agarre el elevador del pedestal firmemente cuando levante el monitor para evitar cualquier daño accidental.

8. Levante la tapa protectora desde el monitor.

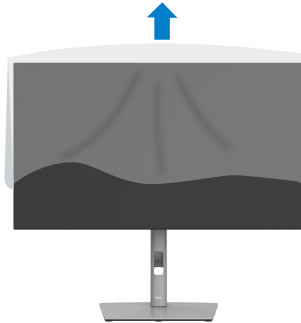

Uso de la inclinación, la rotación y la extensión vertical

NOTA: Las instrucciones siguientes son aplicables solamente para el pedestal enviado junto con el monitor. Si está conectando un pedestal que haya comprado de otras fuentes, siga las instrucciones de instalación incluidas con ese pedestal.

Inclinación, giro y extensión vertical

Con la base acoplada al monitor, puede inclinar y girar este para conseguir el ángulo de visión más cómodo.

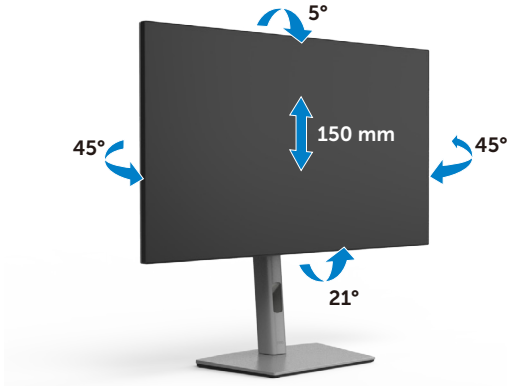



NOTA: La base no está instalada cuando el monitor sale de fábrica.

Rotación de la pantalla

Antes de rotar la pantalla, extienda la pantalla verticalmente hasta que la parte superior del elevador del pedestal y, a continuación, incline la pantalla hacia atrás hasta el máximo para evitar golpear el borde inferior de la pantalla.



-  **NOTA:** Para alternar la configuración de la pantalla en su PC Dell entre panorámica y vertical cuando rote la pantalla, descargue e instale el controlador de gráficos más actualizado. Para descargarlo, vaya a <https://www.dell.com/support/drivers> y busque el controlador apropiado.
-  **NOTA:** Cuando la pantalla está en modo vertical, quizás experimente una degradación del rendimiento cuando utiliza aplicaciones intensivas en gráficos como por ejemplo en juegos 3D.

Configure los ajustes de la pantalla del PC después de la rotación

Después de haber rotado la pantalla, complete el procedimiento ofrecido abajo para configurar los ajustes de la pantalla en su PC.

-  **NOTA:** Si está utilizando el monitor con un PC que no sea de Dell, vaya a la página web del fabricante de la tarjeta gráfica o la página web del fabricante de su PC para obtener información sobre cómo rotar los contenidos de la pantalla.

Para configurar los Ajustes de la pantalla:

- Haga clic derecho en **Desktop (Escritorio)** y clic en **Properties (Propiedades)**.
 - Seleccione la pestaña **Settings (Ajustes)** y haga clic en **Advanced (Avanzados)**.
 - Si tiene una tarjeta gráfica AMD, seleccione la pestaña de **Rotation (Rotación)** y establezca la rotación preferida.
 - Si tiene una tarjeta gráfica **nVidia** haga clic en la pestaña **nVidia**, en la columna a mano izquierda seleccione **NVRotate**, y a continuación seleccione la rotación preferida.
 - Si tiene una tarjeta gráfica Intel®, seleccione la pestaña de gráficos Intel, haga clic en **Graphic Properties (Propiedades de gráficos)**, seleccione la pestaña **Rotation (Rotación)**, y a continuación establezca la rotación preferida.
-  **NOTA:** Si no ve la opción de rotación o no funciona correctamente, vaya a <https://www.dell.com/support> y descargue el controlador más actualizado para su tarjeta gráfica.



Organizar los cables



Tras acoplar todos los cables necesarios a su monitor y PC, (consulte la sección **Conectar el monitor** correspondiente a la conexión de los cables), organice todos ellos tal y como se muestra anteriormente.

Si el cable no llega hasta el PC, puede conectarse directamente al PC sin pasar por la ranura del soporte del monitor.

Conectar el monitor

⚠ ADVERTENCIA: Antes de empezar con cualquiera de los procedimientos de esta sección, siga las **Instrucciones de seguridad**.

Para conectar el monitor al equipo:

1. Apague el equipo.
2. Conecte el cable de DisplayPort o el USB y el cable USB Tipo-C desde su monitor al PC.
3. Encienda el monitor.
4. Seleccione la fuente de entrada correcta en el menú OSD del monitor y encienda el equipo.

📌 NOTA: La configuración por defecto U2722D/U2722DX/U2722DE es DisplayPort 1.4. Una tarjeta gráfica DisplayPort 1.1 podría no visualizarse normalmente. Consulte **“problemas específicos del producto – No hay imagen cuando se utiliza la conexión DP con su PC”** para cambiar la configuración por defecto.



U2722D/U2722DX

Conectar el cable HDMI (U2722DX(Bandeja de entrada)/U2722D(Opcional))



Conectar el cable DP



Conexión del monitor para función DP Multi-Stream Transport (MST)

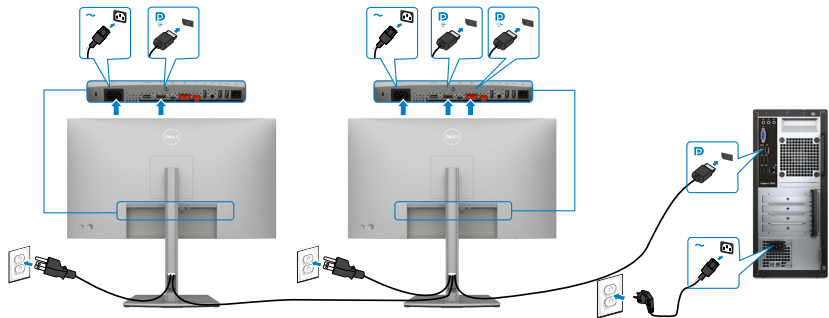

NOTA: El dispositivo admite la función DP MST. Para utilizar esta función, la tarjeta gráfica de su equipo debe contar con la certificación para utilizar DP1.2 con la opción MST.

NOTA: Extraer el enchufe de goma cuando se use el conector externo DP.

Conectar el cable USB-C(A a C)

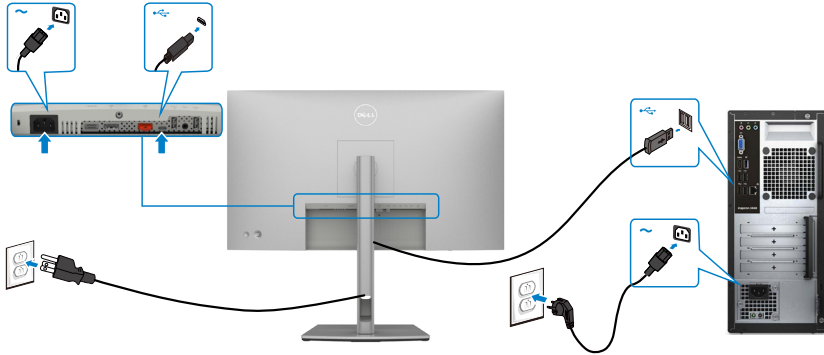

NOTA: Esta conexión solo tiene datos disponibles y no hay vídeo. Necesita otra conexión de vídeo para mostrar.

Conectar el cable USB-C(C a C) (Opcional)



NOTA: Esta conexión solo tiene entradas disponibles y no hay vídeo. Necesita otra conexión de vídeo para mostrar.



U2722DE

Conectar el cable HDMI (Opcional))



Conectar el cable DP



Conexión del monitor para función DP Multi-Stream Transport (MST)

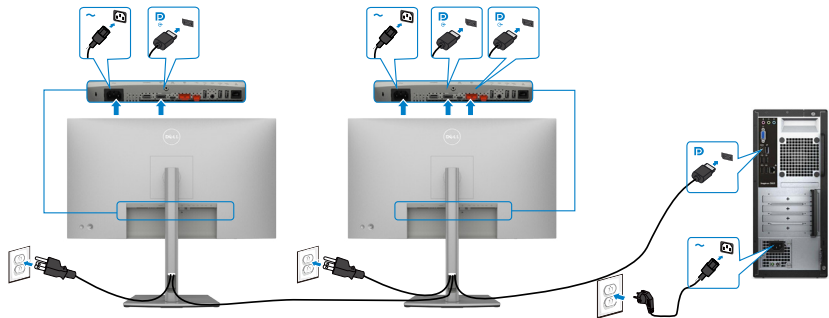

NOTA: El dispositivo admite la función DP MST. Para utilizar esta función, la tarjeta gráfica de su equipo debe contar con la certificación para utilizar DP1.2 con la opción MST.

NOTA: Extraer el enchufe de goma cuando se use el conector externo DP.

Conectar el cable USB-C (A a C)

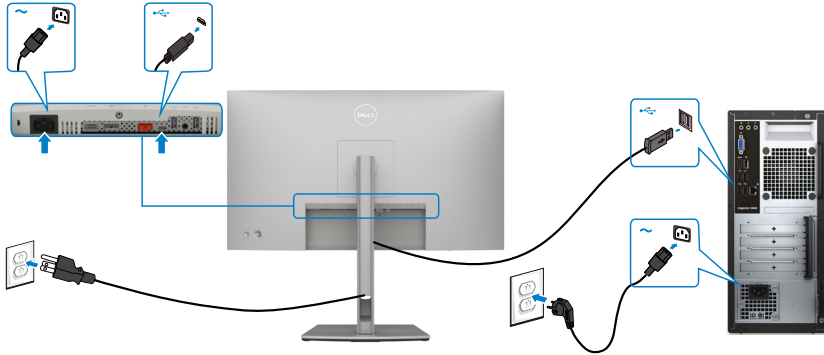

NOTA: Esta conexión solo tiene datos disponibles y no hay vídeo. Necesita otra conexión de vídeo para mostrar.

Conectar el cable USB-C (C a C)

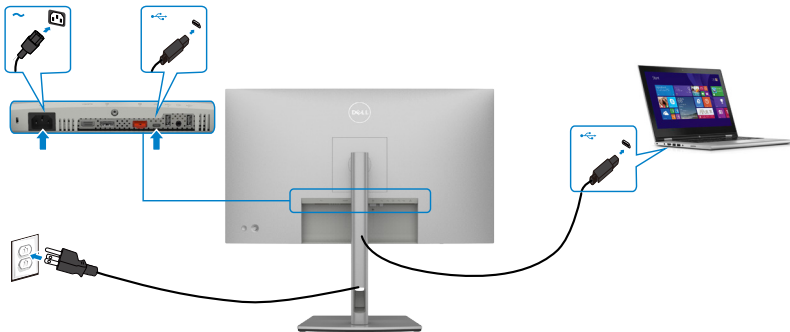

El puerto USB-C del monitor:

- Se puede utilizar como USB-C, DisplayPort 1.4 alternativamente.
- Admite suministro de energía (PD) USB, con perfiles de hasta 90 W.

NOTA: Independientemente del requisito de energía y del consumo de energía real del equipo portátil, o del tiempo de funcionamiento con carga de la batería restante, el monitor Dell U2722DE está diseñado para proporcionar energía de hasta 90 W a dicho equipo portátil.



Potencia nominal (en equipos portátiles que tienen USB-C con suministro de energía)	Potencia máxima de carga
45 W	45 W
65 W	65 W
90 W	90 W
130 W	No se admite

Conectar el monitor para la función de transferencia a varios monitores Multi-Stream Transport (MST) a través de USB-C

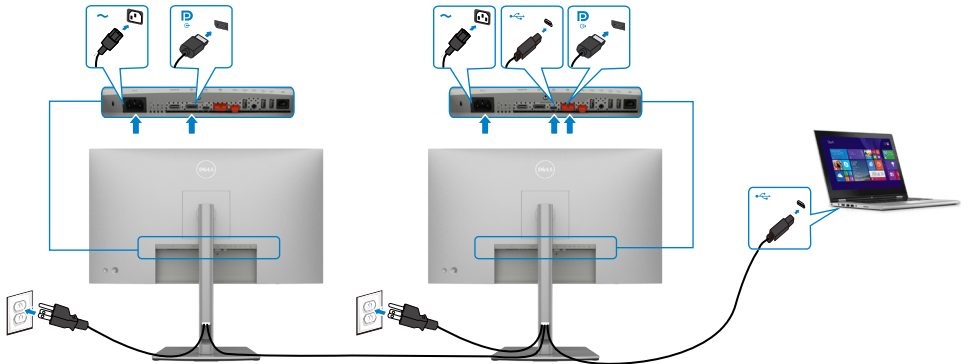

NOTA: El número máximo de U2722DE admitidos a través de MST depende del ancho de banda de la fuente USB-C. Consulte el apartado **“Problemas específicos del producto – No se muestra la imagen cuando se utiliza MST a través de USB-C”**.

NOTA: Extraer el enchufe de goma cuando se use el conector externo DP.

Conectar el monitor para el cable RJ45 (Opcional)



Dell Power Button Sync (sincronización del botón de alimentación de Dell) (DPBS)(Solo para el U2722DE)

- El monitor U2722DE está diseñado con la función Dell Power Button Sync (sincronización del botón de alimentación de Dell) (DPBS) para controlar el estado de alimentación del PC desde el botón de alimentación del monitor.* Esta función es compatible con la plataforma Dell OptiPlex 7090/3090 Ultra y solo es compatible con la interfaz USB-C.

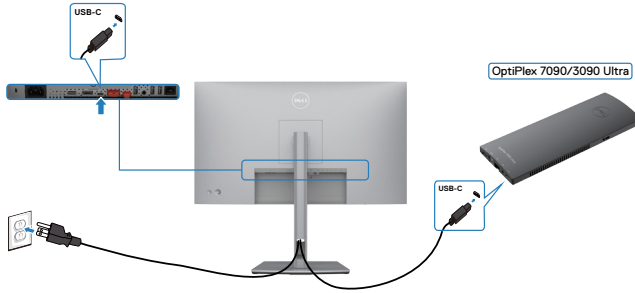

- Para asegurarse de que la función DPBS funcione por primera vez, primero debe realizar los siguientes pasos para la plataforma Dell OptiPlex 7090/3090 Ultra en el **Control Panel (Panel de control)**.

NOTA: DPBS solo admite el puerto con el icono .

Vaya a **Control Panel (Panel de control)**.

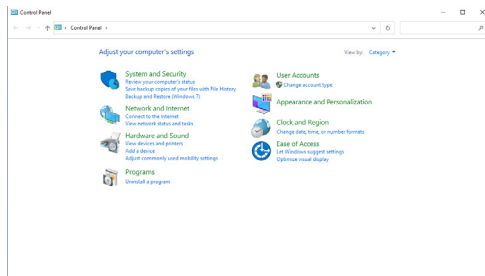

Seleccione **Hardware and Sound (Hardware y Sonido)** y a continuación **Power Options (Opciones de alimentación)**.

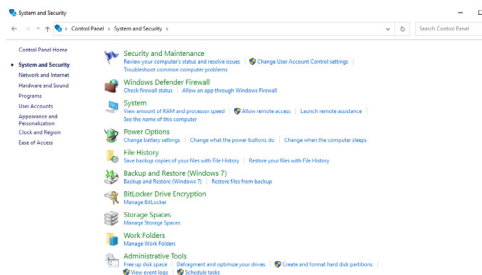

Vaya a **System Settings (Configuración del sistema)**

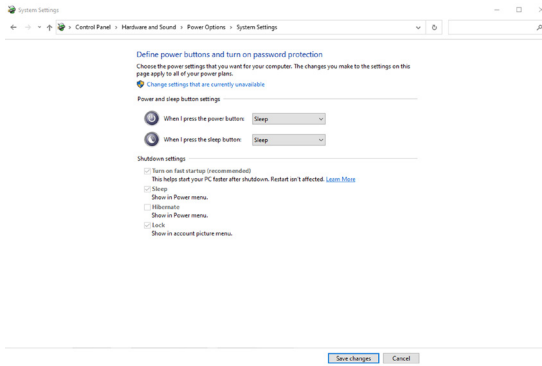

En el menú desplegable de **When I press the power button (Cuando pulso el botón de encendido)**, hay algunas opciones para seleccionar: **Do nothing/Sleep/Hibernate/Shut down (No hacer nada/Suspender/Hibernar/Apagar)**, y puede seleccionar **Sleep/Hibernate/Shut down (Suspender/Hibernar/Apagar)**.

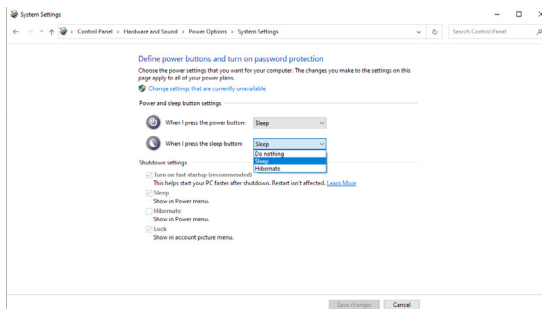
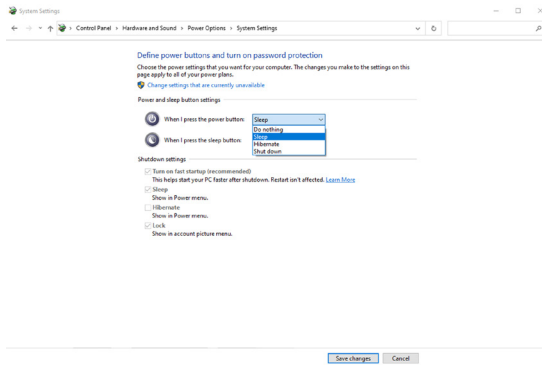

NOTA: No seleccione **Do nothing (No hacer nada)**, de lo contrario, el botón de alimentación del monitor no podrá sincronizarse con el estado de alimentación del PC.



Conectar el monitor para la DPBS por primera vez

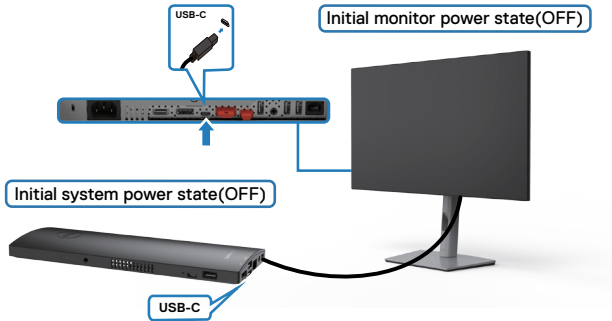

Para la primera vez que configure la función de DPBS, siga el procedimiento siguiente:

1. Asegúrese de que tanto el PC como el monitor estén APAGADOS.
2. Conecte el cable USB Tipo-C del PC al monitor.
3. Pulse el botón de alimentación del monitor para ENCENDER el monitor.
4. Tanto el monitor como el PC se ENCENDERÁN momentáneamente. Espere un momento (aproximadamente 6 segundos) y tanto el PC como el monitor se APAGARÁN.
5. Pulse el botón de alimentación del monitor o el botón de alimentación del PC y tanto el PC como el monitor se ENCENDERÁN. El estado de alimentación del sistema del PC está sincronizado con el botón de alimentación del monitor.

NOTA: Cuando el monitor y el PC estén APAGADOS por primera vez, se recomienda que primero ENCIENDA el monitor y luego conecte el cable USB tipo-C del PC al monitor.

NOTA: Puede alimentar la plataforma de OptiPlex 7090/3090 Ultra utilizando su conector del adaptador de corriente. De forma alternativa, puede alimentar la plataforma de OptiPlex 7090/3090 Ultra usando el cable USB-C del monitor a través de Power Delivery (PD); active la carga USB-C en el modo apagado.



Al usar la función de DPBS

Cuando pulse el botón de alimentación del monitor o el botón de alimentación del PC, el estado del monitor/PC es el siguiente:

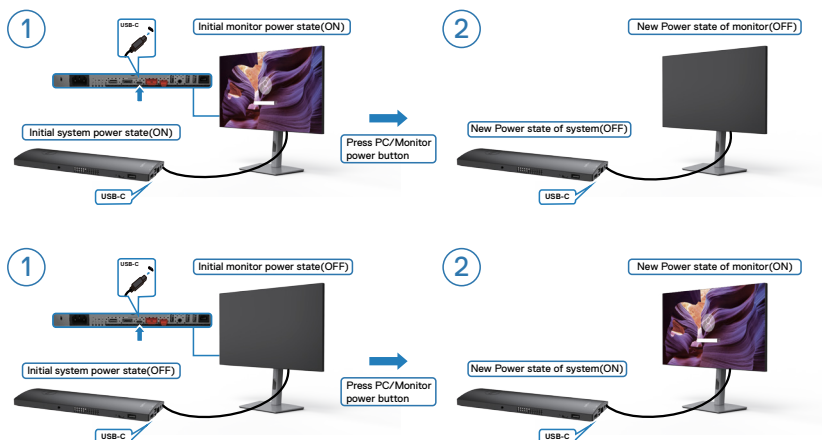

Cuando el monitor y el estado de alimentación del PC estén ENCENDIDOS, si mantiene pulsado durante 4 segundos el botón de alimentación del monitor, la pantalla le preguntará si desea apagar el PC.

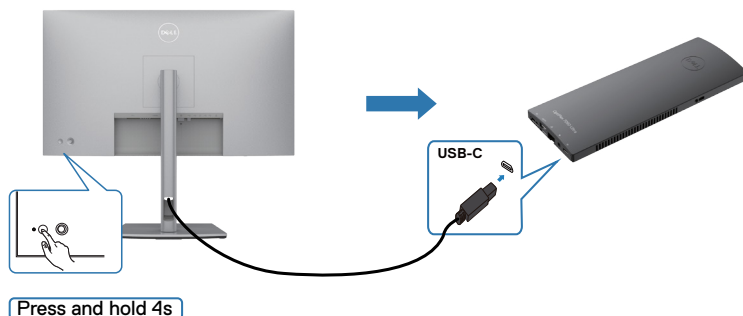

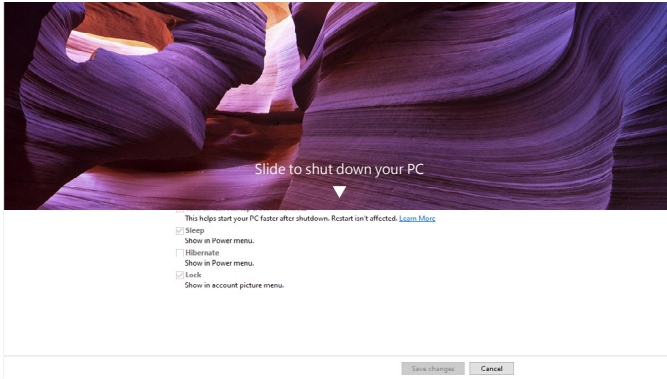

Cuando el monitor y el estado de alimentación del PC estén ENCENDIDOS, si **mantiene pulsado durante 10 segundos el botón de alimentación del monitor**, el PC se apagará.

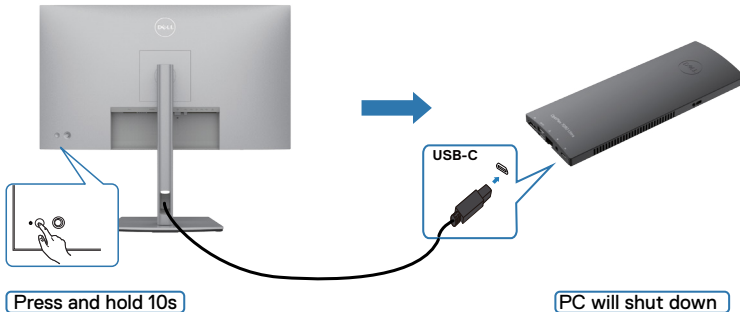

Conecte el monitor para la función de USB-C MultiStream Transport (MST)

Un PC está conectado a dos monitores en un estado de alimentación inicial del sistema DESACTIVADO y el estado de alimentación del sistema del PC está sincronizado con el botón de alimentación del Monitor 1. Cuando pulse el botón de alimentación del Monitor 1 o del PC, tanto el Monitor 1 como el PC se ENCENDERÁN. Mientras tanto, el Monitor 2 permanecerá APAGADO. Debe pulsar manualmente el botón de alimentación del Monitor 2 para ENCENDERLO.

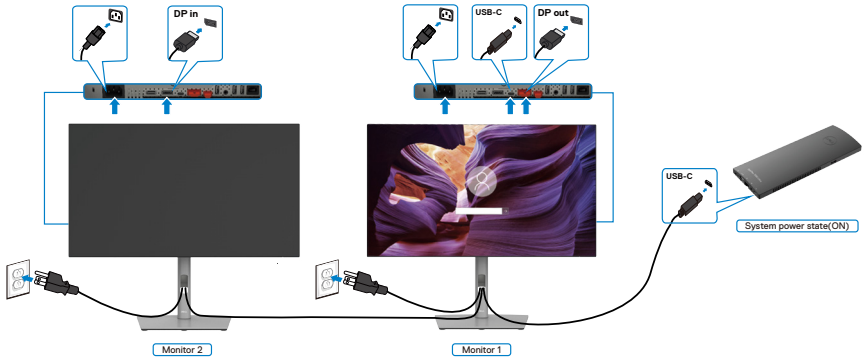

De manera similar, un PC está conectado a dos monitores en un estado de alimentación inicial del sistema ACTIVADO y el estado de alimentación del sistema del PC está sincronizado con el botón de alimentación del Monitor 1. Cuando pulse el botón de alimentación del Monitor 1 o del PC, tanto el Monitor 1 como el PC se APAGARÁN. Mientras tanto, el Monitor 2 permanecerá en modo de reposo. Debe pulsar manualmente el botón de alimentación del Monitor 2 para APAGARLO.

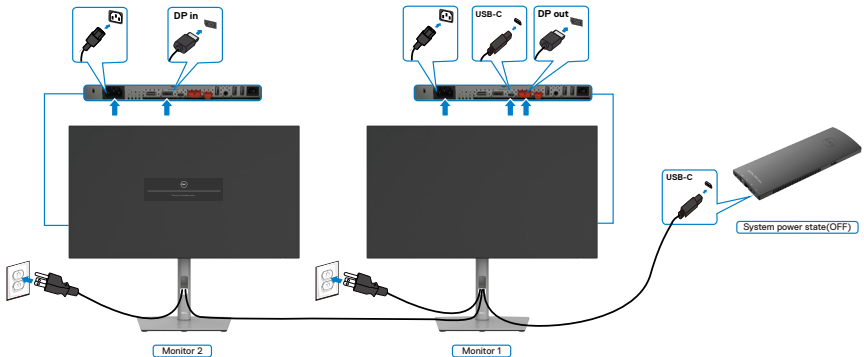

Conecte el monitor por USB-C

La plataforma Dell OptiPlex 7090 Ultra tiene dos puertos USB-C, por lo que tanto el estado de alimentación del Monitor 1 como el del Monitor 2 pueden sincronizarse con el PC.

Mientras el PC y dos monitores están en un estado de alimentación inicial del sistema ACTIVADO, al presionar el botón de alimentación en el Monitor 1 o en el Monitor 2, se APAGARÁ el PC, el Monitor 1 y el Monitor 2.

 **NOTA: DPBS solo admite el puerto con el icono  .**

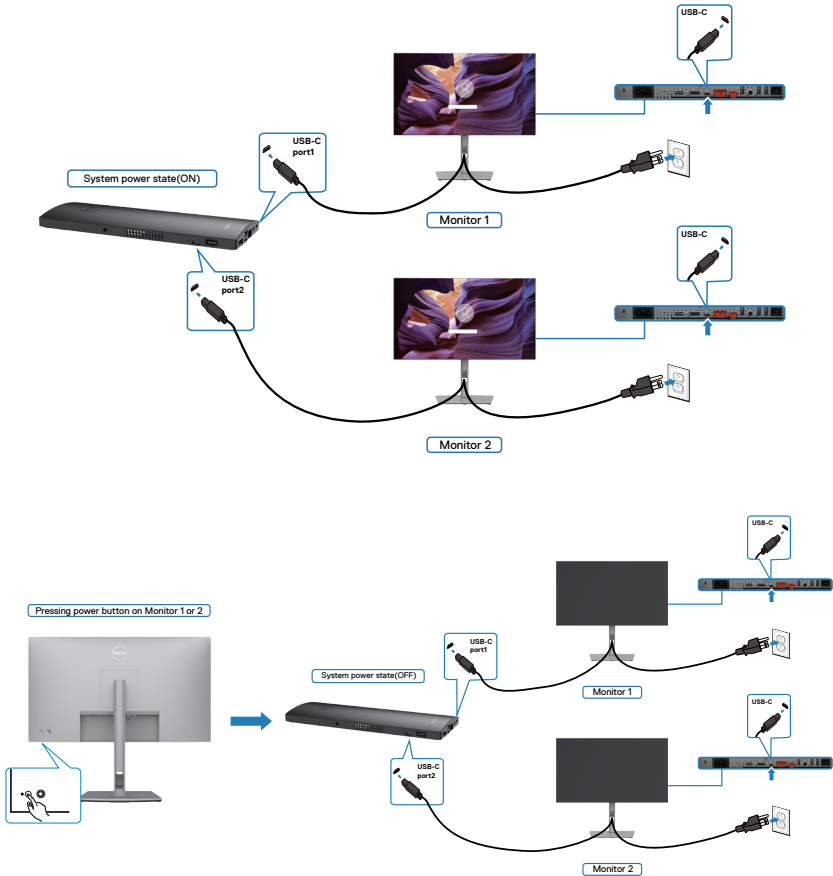

Asegúrese de configurar como activa **USB-C Charging (la carga USB-C)** en el modo apagado. Mientras el PC y dos monitores están en un estado de alimentación inicial del sistema DESACTIVADO, al presionar el botón de alimentación en el Monitor 1 o en el Monitor 2, se ENCENDERÁ el PC, el Monitor 1 y el Monitor 2.

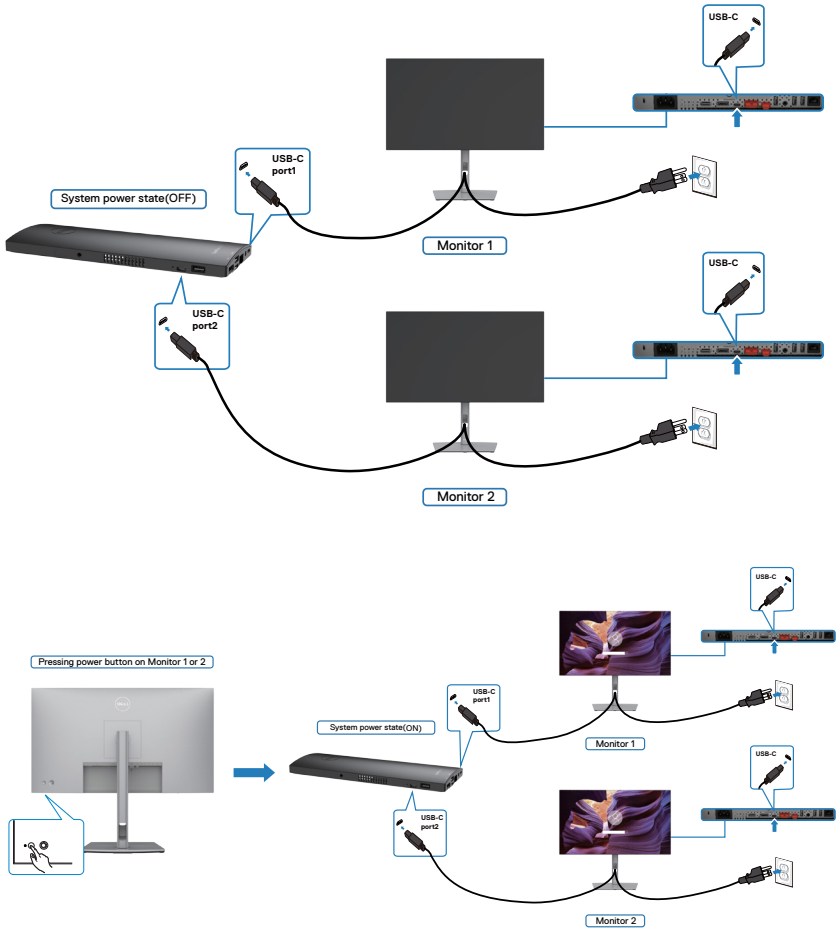

Asegurar el monitor utilizando el cierre Kensington (opcional)

La ranura para cierre de seguridad está ubicada en la parte inferior del monitor. (Ver [Ranura para cierre de seguridad](#))

Para más información sobre el uso del cierre Kensington (adquirido por separado), consulte la documentación que se envía junto al cierre.

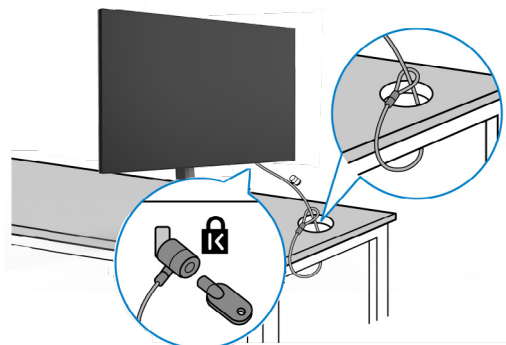

Asegure el monitor a una mesa utilizando el cierre de seguridad Kensington.



 **NOTA: La imagen tiene únicamente el propósito de ilustrar. La forma del cierre podría variar.**



Desmontar la base del monitor

-  **PRECAUCIÓN:** Para evitar arañazos en la pantalla LCD mientras quita la base, asegúrese de que el monitor está colocado sobre una superficie suave y limpia.
-  **NOTA:** Las instrucciones siguientes son aplicables solamente para el pedestal enviado junto con el monitor. Si está conectando un pedestal que haya comprado de otras fuentes, siga las instrucciones de instalación incluidas con ese pedestal.

Para quitar la base:

1. Ubique el monitor sobre un paño suave o un cojín.
2. Presione sin soltar el botón de liberación de la base.
3. Levante la base alejándola del monitor.

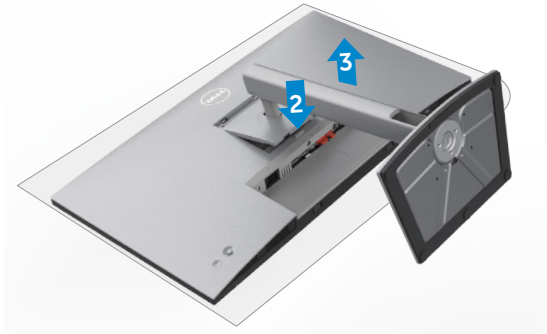

Instalación en pared (opcional)

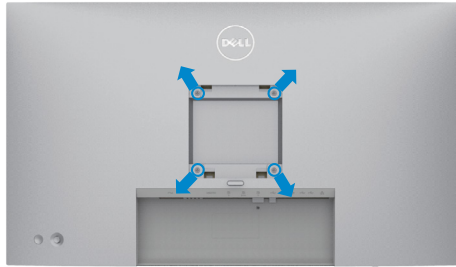

NOTA: Utilice tornillos M4 x 10 mm para acoplar el monitor al kit de instalación en pared.

Consulte las instrucciones incluidas con el kit de montaje en pared compatible con VESA.

1. Coloque el monitor en un paño suave o cojín, sobre una mesa plana y estable.
2. Desmonte el pedestal.
3. Utilice un destornillador Phillips para retirar los cuatro tornillos que fijan la cubierta de plástico.
4. Acople el soporte de instalación del kit para instalación en pared al monitor.
5. Instale el monitor en la pared siguiendo las instrucciones incluidas con el kit de instalación en pared.

NOTA: Solamente para uso con el soporte de instalación en pared homologado por UL, CSA o GS que tenga un peso y una carga mínimos de 17,52 kg (38,6 lb) (U2722D/U2722DX) / 19,12 kg (42,15 lb) (U2722DE) .



Utilizar el monitor

Encienda el monitor

Pulse el  botón para encender el monitor.



Uso del control de mando

Utilice el control de mando de la parte trasera del monitor para realizar ajustes en el menú OSD.

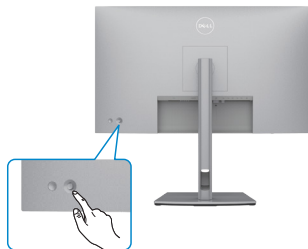

Para modificar los ajustes de OSD utilice el control del mando en la parte trasera del monitor y haga lo siguiente:

1. Pulse el mando para abrir el lanzador del menú OSD.
2. Mueva el mando hacia arriba, abajo, izquierda y derecha para alternar entre las opciones.



Funciones del mando

Funciones	Descripción
	Pulse el botón del mando para ejecutar el lanzador del menú OSD.
	Para navegación a derecha e izquierda.
	Para navegación hacia arriba y hacia abajo.

Uso del lanzador del menú

Pulse el mando para abrir el lanzador del menú OSD.

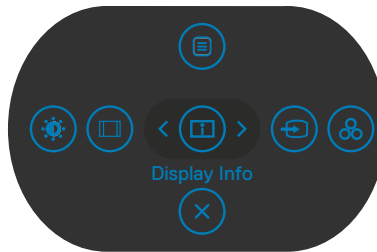

lanzador del menú

- Mueva el mando hacia arriba para abrir el menú principal.
- Mueva el mando a derecha o izquierda para seleccionar las teclas de acceso directo deseadas.
- Mueva el mando hacia abajo para salir.



Detalles del lanzador de menú

La siguiente tabla describe los iconos del lanzador de menú:





Botón del panel trasero	Descripción
 Main Menu (menú principal)	Abre la visualización en pantalla (OSD). Ver Uso del menú principal
 Display Info (Información de pantalla) (Tecla de acceso directo 1)	Muestra el estado actual del monitor.
 Input Source (Fuente entrada) (Tecla de acceso directo 2)	Establece la Input Source (Fuente de entrada) .
 Preset Modes (Modos predefinidos) (Tecla de acceso directo 3)	Le permite elegir de una lista Preset color modes (modos de color preestablecidos) .
 Brightness/Contrast (Brillo/Contraste) (Tecla de acceso directo 4)	Para acceder directamente a los deslizadores de ajuste de Brightness/Contrast (Brillo/Contraste) .
 Aspect Ratio (Relación de aspecto) (Tecla de acceso directo 5)	Ajusta la relación de aspecto de su pantalla.
 Exit (Salida)	Salir del menú principal OSD.

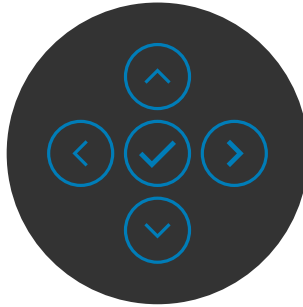

Botón del panel frontal

Utilice los botones situados en el panel frontal del monitor para ajustar la configuración de la imagen.



Botón	Descripción
1  	Utilice esta opción para desbloquear la función del menú OSD.
Arriba Abajo	
2 	Utilice el botón Anterior para regresar al menú anterior.
Anterior	
3 	Utilice el botón Siguiente para ir al siguiente nivel o para seleccionar una opción.
Siguiente	
4 	Utilice el botón Marcar para confirmar su selección.
Marcar	



Uso del menú principal

Icono	Menú y submenús	Descripción
-------	-----------------	-------------



**Brightness/
Contrast (Brillo/
Contraste)**

Activar el ajuste Brightness/Contrast (Brillo/Contraste).

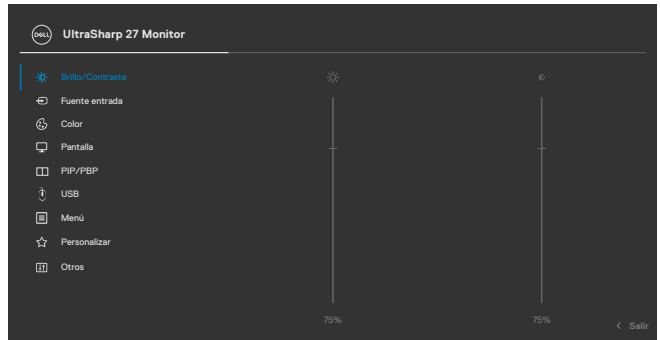

Brightness (Brillo)	Ajusta la luminancia de la retroiluminación (Intervalo: 0 - 100). Mueva el mando hacia arriba para aumentar el brillo. Mueva el mando hacia abajo para reducir el brillo.
----------------------------	---

Contraste	Ajuste primero la opción Brightness (Brillo) y después la opción Contrast (Contraste) solamente si son necesarios más ajustes. Mueva el mando hacia arriba para aumentar el contraste y hacia abajo para reducirlo (Intervalo: 0 - 100). La función Contrast (Contraste) ajusta el grado de diferencia entre la oscuridad y la claridad de la pantalla del monitor.
------------------	--



Icono	Menú y submenús	Descripción
-------	-----------------	-------------



**Input Source
(Fuente de
entrada)**

Selecciona entre las diferentes entradas de vídeo que están conectadas a su monitor.

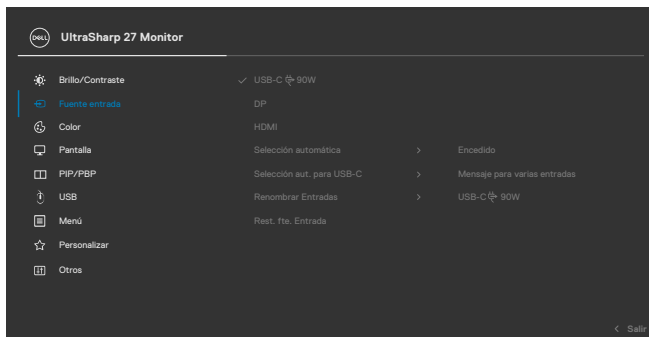

**USB-C 90 W
(Solo para el
U2722DE)**

Seleccione la entrada **USB-C 90 W** cuando esté utilizando el conector **USB-C 90 W**. Pulse el botón del mando para confirmar la selección.

DP (DisplayPort)

Seleccione la entrada **DP (DisplayPort)** cuando esté utilizando el conector **DP (DisplayPort)**. Pulse el botón del mando para confirmar la selección.

HDMI

Seleccione la entrada **HDMI** cuando esté utilizando el conector HDMI. Pulse el botón del mando para confirmar la selección.

**Auto Select
(Selección
automática)**

Le permite buscar fuentes de entrada disponibles. Pulse para seleccionar esta función.

**Selección aut. para
USB-C (Solo para
el U2722DE)**

Pulse para seleccionar esta función:

- **Mensaje para varias entradas:** mostrar siempre el mensaje Cambiar a entrada de vídeo USB-C para que el usuario elija si desea cambiar o no.
- **Sí:** el módulo de escala siempre cambia al vídeo USB-C sin preguntar mientras está conectado mediante USB-C.
- **No:** el módulo de escala NO cambiará automáticamente al vídeo USB-C desde otra entrada disponible.

**Rename Inputs
(Renombrar
entradas)**

Permite renombrar las entradas.



Icono	Menú y submenús	Descripción
	Reset Input Source (Restablecer fuente de entrada)	Restablece todos los ajustes del menú Input Source (Fuente de entrada) a los valores de fábrica. Pulse  para seleccionar esta función.



Color

Ajusta el modo de configuración de color.

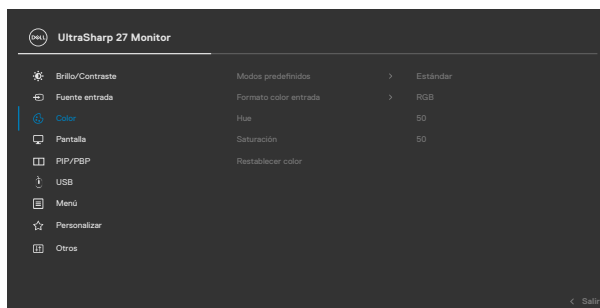

Preset Modes (Modos preestablecidos)

Cuando seleccione Modos predefinidos, puede elegir **Estándar**, **Película**, **Juego**, **Color Temp. , Espacio de color** o **Color personalizado** en la lista.

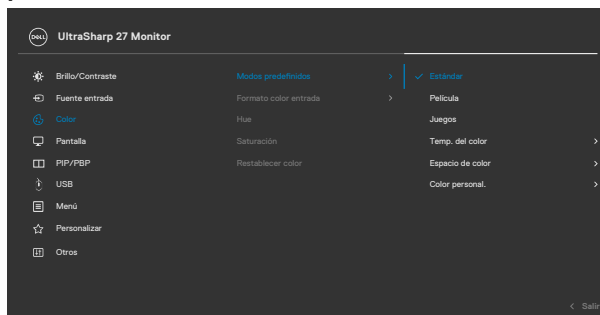

- ♦ **Estándar:** Configuración de color por defecto; este monitor utiliza un panel de luz azul baja y está certificado por TUV para reducir la salida de luz azul y crear una imagen más relajante y menos estimulante cuando se lee contenido en la pantalla.
- ♦ **Película:** Ideal para películas.



Icono	Menú y submenús	Descripción
		<ul style="list-style-type: none"> • Juego: Ideal para la mayoría de aplicaciones de juegos. • Color Temp. (Temperatura de color): la pantalla aparece más cálida con un tinte rojo/amarillo y un conjunto deslizando a 5,000 k o más fríos con tinte azul y un conjunto deslizando a 10,000 k. • Color Space (Espacio de color): permite al usuario seleccionar el espacio de color: sRGB, Rec 709, DCI-P3. • Custom Color (Color personalizado): Le permite ajustar la configuración de color manualmente. Presione los botones izquierdo y derecho para ajustar los valores Rojo, Verde y Azul y crear su propio modo de color preestablecido.

Input Color Format Le permite establecer el modo de entrada de vídeo en.

(Formato de color de entrada)

- **RGB:** Seleccione esta opción si el monitor está conectado a un equipo o reproductor multimedia que admite salida RGB.
- **YCbCr:** Seleccione esta opción si el reproductor de multimedia solamente admite la salida YCbCr.

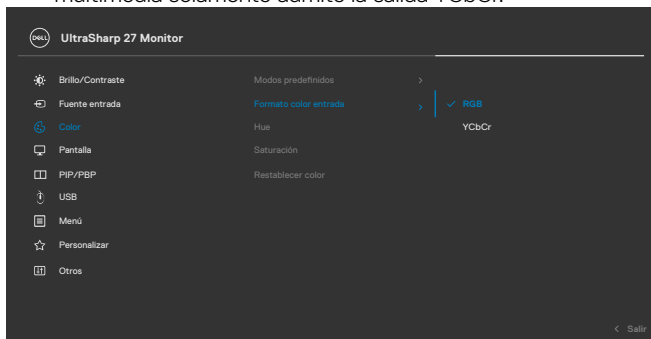

Hue (Matiz) Utilice el mando para ajustar el matiz de 0 a 100.
 NOTA: Ajuste del tono sólo está disponible para Película y modo Juego .

Saturation (Saturación) Utilice el mando para ajustar la saturación de 0 a 100.
 NOTA: Saturación sólo está disponible para Película y modo Juego .

Reset Color (Restablecer color) Restablece la configuración de color del monitor a los valores predeterminados de fábrica.
 Pulse  para seleccionar esta función.



Icono	Menú y submenús	Descripción
-------	-----------------	-------------



Display (Pantalla)

Utilice el menú Display (Pantalla) para ajustar la imagen.

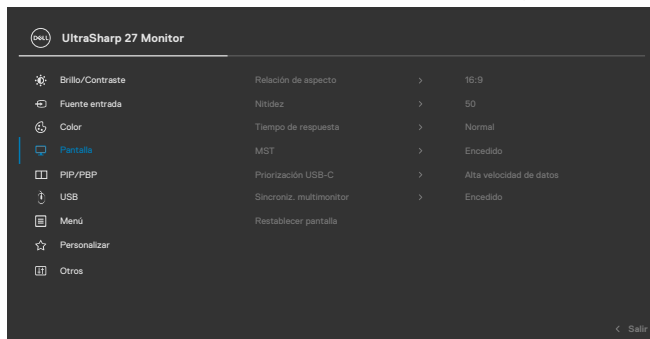

Aspect Ratio (Relación de aspecto)

Permite ajustar la proporción de la imagen a **Wide 16:9, Auto Resize (autorredimensionamiento), 4:3, 1:1**.

Sharpness (Nitidez)

Da un aspecto más nítido o más suave a la imagen. Mueva el mando arriba y abajo para ajustar la nitidez de 0 a 100.

Tiempo de respuesta

Permite ajustar el tiempo de respuesta entre normal o rápido.

MST

El Transporte Multibanda DP, establecido en ON (activado) habilita MST (fuera de DP) y establecido en OFF (desactivado) deshabilita la función MST.

NOTA: Cuando el cable de descarga DP/USB Tipo-C y el cable de descarga DP están conectados, el monitor establecerá MST = ACTIVADO automáticamente. Esta acción solamente se realizará una vez después de restablecer los valores de fábrica o la visualización. Consulte el apartado "**Conexión del monitor para función DP Multi-Stream Transport (MST)**".

USB-C Prioritization (Priorización USB-C)(Solo para el U2722DE)

Le permite especificar la prioridad para transferir los datos con alta resolución (Alta Resolución) o alta velocidad (Alta Velocidad de Datos) cuando se usa el puerto USB Tipo-C/DisplayPort.



Icono	Menú y submenús	Descripción
	Multi-Monitor Sync (sincronización de múltiples monitores)	<p>El Multi-Monitor Sync (sincronización de múltiples monitores) le permite que varios monitores conectados en cadena a través de DisplayPort sincronicen un grupo predefinido de configuraciones OSD en segundo plano.</p> <p>Una opción de OSD, "Multi-Monitor Sync" (sincronización de múltiples monitores), está disponible en el menú Display (Pantalla) para permitir al usuario habilitar/deshabilitar la sincronización.</p>

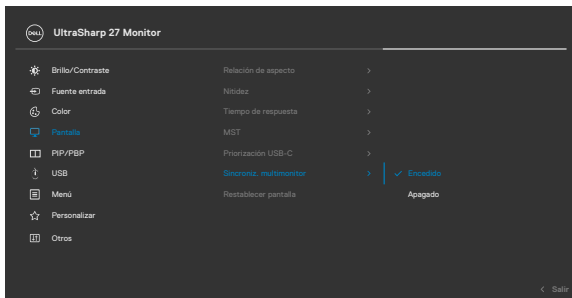

Reset Display (Restablecer pantalla)	<p>Restablece todos los ajustes del menú Display (Pantalla) a los valores de fábrica.</p> <p>Pulse  para seleccionar esta función.</p>
---	--



Icono **Menú y submenús** **Descripción**



PIP/PBP

Esta función abre una ventana que muestra la imagen de otra fuente de entrada.

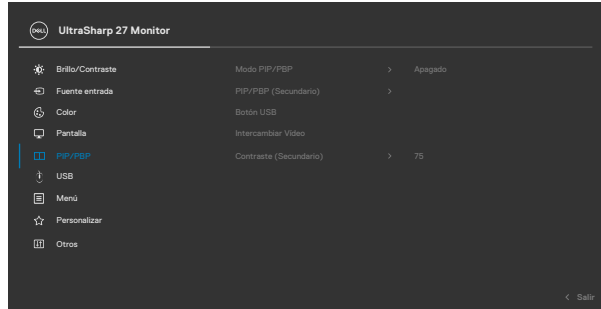

Ventana principal	Ventana secundaria	
	USB-C	DP
USB-C	✓	✓
DP	✓	✓

NOTA: En el modo PBP las imágenes se mostrarán en el centro de la pantalla y no a pantalla completa.



**PIP/PBP Mode
(Modo PIP/
PBP)**

Permite ajustar el modo PIP o PBP (imagen por imagen).
Puede deshabilitar esta función seleccionado Deshabilitar.

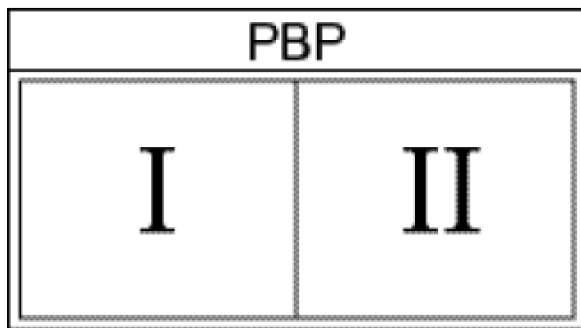
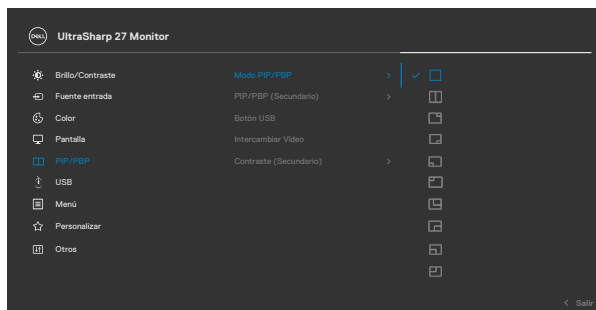

Icono	Menú y submenús	Descripción
	PIP/PBP (Sub) (PIP/PBP (Secundario))	<p>Seleccione entre las diferentes señales de vídeo que se pueden conectar a su monitor en la ventana secundaria PIP/PBP.</p> <p>Pulse el botón  para seleccionar la señal de fuente de la ventana secundaria PBP.</p>
		
		
	USB Switch (Conmutador USB)(Solo para el U2722DE)	<p>Seleccione para cambiar las fuentes ascendentes USB en el modo PBP. Mueva el mando para cambiar entre las fuentes ascendentes USB en modo PBP.</p>
	Video Swap (Intercambio de vídeo)	<p>Seleccione para intercambiar vídeos entre la ventana principal y la ventana secundaria en modo PBP. Utilice el mando para cambiar la ventana principal y la ventana secundaria.</p>
	Contrast (Sub) (Contraste (Secundario))	<p>Ajusta el nivel de contraste de la imagen en el modo PBP. Mueva el mando para aumentar o disminuir el contraste.</p>



Icono	Menú y submenús	Descripción
-------	-----------------	-------------



USB (Solo para el U2722DE)

Le permite ajustar el puerto ascendente USB para las señales de entrada DP, de forma que el puerto descendente USB del monitor (Por ejemplo, teclado y ratón) se puede utilizar con las señales de entrada actuales al conectar un ordenador a cualquiera de los puertos ascendentes.

Cuando utilice solo un puerto ascendente, el puerto ascendente conectado estará activo.

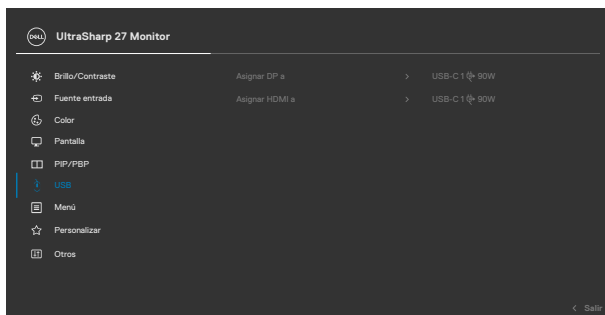

NOTA: Para prevenir daños o pérdida de datos, antes de cambiar los puertos ascendentes USB, asegúrese de que el ordenador conectado al puerto ascendente USB del monitor NO está utilizando ningún dispositivo USB.



Icono	Menú y submenús	Descripción
-------	-----------------	-------------



Menu (Menú)

Seleccione esta opción para ajustar la configuración del menú OSD como, por ejemplo, los idiomas de dicho menú, la cantidad de tiempo que el menú permanece en pantalla, etc.

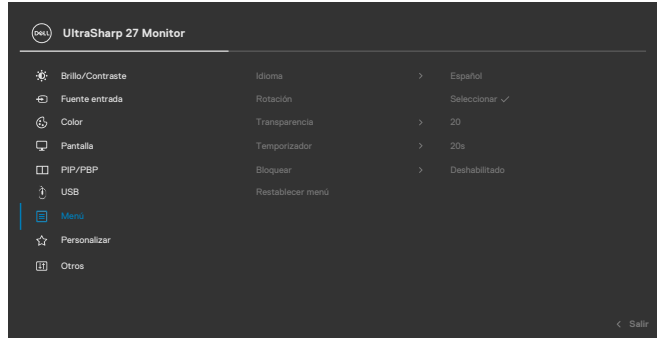

Language (Idioma)	Le permite establecer una de las siguientes ocho opciones de idioma para el menú OSD: (Inglés, Español, Francés, Alemán, Portugués de Brasil, Ruso, Chino simplificado o Japonés).
--------------------------	---

Rotación	Gira la OSD 0,90 ó 270 grados. Puede pulsar el mando para rotar cada vez.
-----------------	--

Transparency (Transparencia)	Seleccione esta opción para cambiar la transparencia del menú moviendo el mando arriba o abajo (Intervalo: 0 - 100).
-------------------------------------	--

Timer (Temporizador)	OSD Hold Time (Tiempo de permanencia de OSD): Permite establecer el tiempo que el menú OSD permanece activo después de presionar un botón. Mueva el mando para ajustar de control deslizante en incrementos de 1 segundo, de 5 a 60 segundos.
-----------------------------	---



Icono	Menú y submenús	Descripción
	Lock (Bloquear)	Con los botones de control del monitor bloqueados, puede evitar que las personas accedan a los controles. También impide la activación accidental de varios monitores colocados uno junto a otro.

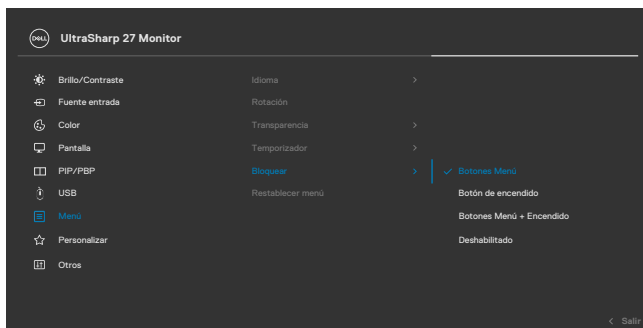

- **Botones de menú:** a través del menú OSD para bloquear los botones de menú.
- **Botón de alimentación:** a través del menú OSD para bloquear el botón de alimentación.
- **Botones de menú y alimentación:** a través del menú OSD para bloquear los botones de menú y de alimentación.
- **Deshabilitar:** Mueva el botón de control izquierdo sin soltar durante 4 segundos.

Reset Menu (Restablecer menú)	Restablece todos los ajustes del menú Reset (Restablecer) a los valores de fábrica. Pulse  para seleccionar esta función.
--------------------------------------	--





Personalize (Personalizar)

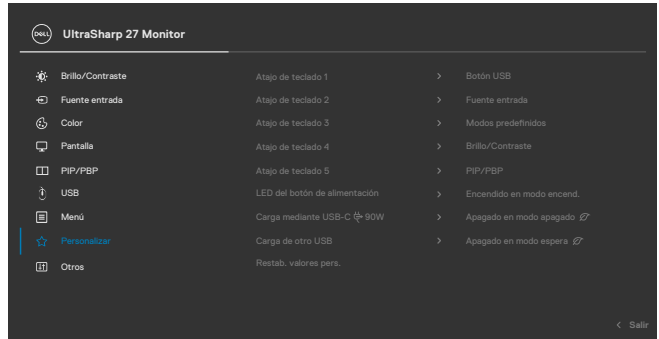

Shortcut key 1 (Tecla de acceso directo 1)

Seleccione una de las siguientes opciones como tecla de **acceso directo: Modos predefinidos, Brillo/Contraste, PIP/PBP, Intercambio de vídeo, Conmutador USB, Fuente de entrada, Relación de aspecto, Rotación** y Información de pantalla.

Shortcut key 2

Shortcut key 3

Shortcut key 4

Shortcut key 5

Power Button LED (LED de botón encendido)

Permite establecer el estado de la luz de alimentación para ahorrar energía.

USB-C Charging 90W (Carga mediante USB-C 90 W) (Solo para el U2722DE)

Le permite habilitar o deshabilitar la función de carga USB-C Charging 90 W (Carga USB-C 90 W) mientras el monitor está apagado.

NOTA: Cuando esta función esté habilitada, podrá cargar su portátil o su dispositivo móvil a través del cable USB-C, incluso cuando el monitor esté apagado.

Other USB Charging (Carga de otro USB) (U2722DE)

Permite habilitar o deshabilitar la función de Other USB Charging (Otra carga USB) durante el modo de espera del monitor.

NOTA: Cuando esta función esté habilitada, podrá cargar su teléfono móvil a través del cable USB-A, incluso cuando el monitor esté en modo de reposo.

USB Charging (Carga mediante USB) (U2722D /U2722DX)

Permite habilitar o deshabilitar la función USB Charging (Carga USB) durante el Modo de espera del monitor.



Icono	Menú y submenús	Descripción
	Reset Personalization (Restablecer personalización)	Restablece todos los ajustes del menú Personalize (Personalizar) a los valores de fábrica. Pulse  para seleccionar esta función.



Others (Otros)

Seleccione esta opción para ajustar la configuración OSD, como el acondicionamiento **DDC/CI (Canal de datos de pantalla/Interfaz de comando)**, **LCD Conditioning (Acondicionamiento LCD)**, etc.



Display Info (Información de pantalla)

Muestra la configuración actual del monitor.
Pulse  para seleccionar esta función.
U2722D/U2722DX:



U2722DE:





UltraSharp 27 Monitor	
Fuente entrada:	DP
Resolución:	2560 x 1440, 60 Hz 24-bit
Capacidad de entrada:	DP 1.4 (HBR)
	HDMI 1.4
USB:	3.2 Gen2
Link Rate (Actual):	HBR
USB ascendente:	USB-C1
Modelo: Dell U2722DE	
Firmware: 33T101	
Etiqueta de servicio: CN073K0	

DDC/CI

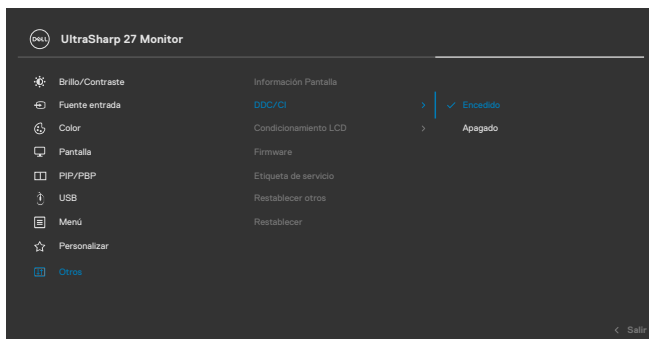
DDC/CI (Canal de datos de pantalla/Interfaz de comando) permite a los parámetros del monitor (brillo, balance de color, etc.) ajustarse mediante el software de su PC. Puede deshabilitar esta función seleccionando **Off (Apagado)**. Habilitar esta función para una mejor experiencia de usuario y un rendimiento óptimo de su monitor.



Icono	Menú y submenús	Descripción
	LCD Conditioning (Acondicionamiento LCD)	Esta función ayuda a reducir los casos menores de retención de imagen. Dependiendo del grado de retención de imagen, el programa puede tardar cierto tiempo para ejecutarse. Puede habilitar esta función seleccionando On (Encendido) .
	Firmware Service Tag (Etiqueta de servicio)	Muestra la versión de firmware de su monitor. Muestra la etiqueta servicio. La etiqueta de servicio es un identificador alfanumérico único que permite a Dell identificar las especificaciones del producto y acceder a la información de la garantía. NOTA: La etiqueta de servicio también se imprime en una etiqueta ubicada en la parte posterior de la cubierta.
Reset Others (Restablecer otros)	Factory Reset (Restauración de fábrica)	Restablece todos los ajustes del menú Others (Otros) a los valores de fábrica. Pulse  para seleccionar esta función. Permite restaurar las configuraciones predeterminadas de fábrica de todos los valores predefinidos.

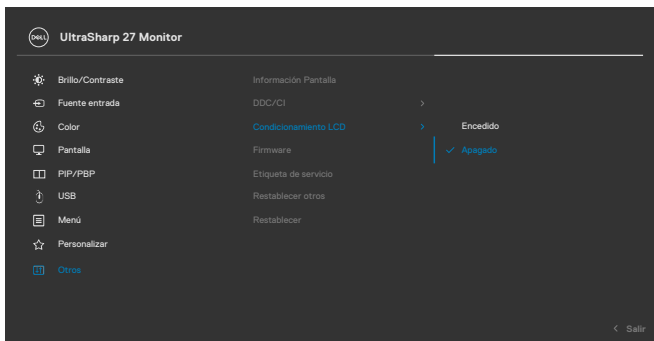

Utilizar la función de bloqueo OSD

Puede bloquear los botones de control del panel delantero para prevenir el acceso al menú OSD y/o el botón de alimentación.

Utilice el menú de Bloqueo para bloquear el botón/los botones.

1. Seleccione una de las siguientes opciones.

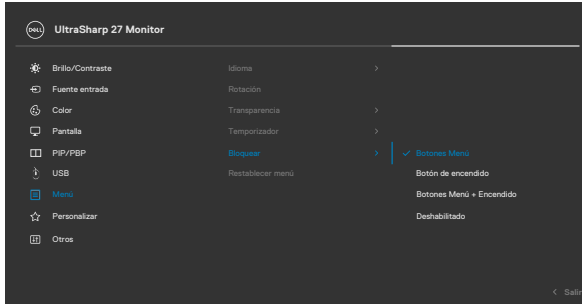

2. Aparecerá el siguiente mensaje.

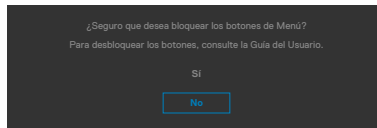

3. Seleccione **Sí** para bloquear los botones. Una vez bloqueados, al pulsar cualquier botón de control aparecerá el icono de bloqueo .





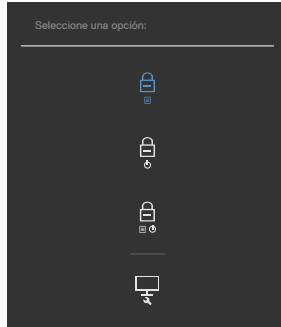

Utilice el botón de control para bloquear el botón/los botones.

Pulse el botón de control de navegación direccional izquierdo durante cuatro segundos, y un menú aparecerá en la pantalla.



Seleccione una de las siguientes opciones:



Opciones	Descripción
<p>1</p>  <p>Bloqueo de los botones de menú</p>	<p>Seleccione esta opción para bloquear la función del menú OSD.</p>
<p>2</p>  <p>Bloqueo del botón de alimentación</p>	<p>Utilice esta opción para bloquear el botón de alimentación. Esto evitará que el usuario apague el monitor utilizando el botón de alimentación.</p>
<p>3</p>  <p>Bloqueo de los botones de menú y de alimentación</p>	<p>Utilice esta opción para bloquear el menú OSD y el botón de alimentación para apagar el monitor.</p>
<p>4</p>  <p>Diagnóstico integrado</p>	<p>Utilice esta opción para ejecutar el diagnóstico integrado; ver Diagnóstico integrado.</p>

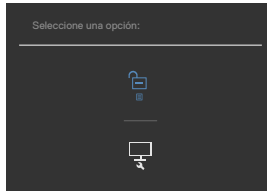

Para bloquear el botón/los botones:

Pulse el botón de control de navegación direccional izquierdo durante cuatro segundos hasta que un menú aparezca en la pantalla. La tabla siguiente describe las opciones para desbloquear los botones de control del panel frontal.



Opciones	Descripción
1  Bloqueo de los botones de menú	Seleccione esta opción para bloquear la función del menú OSD.
2  Bloqueo del botón de alimentación	Utilice esta opción para bloquear el botón de alimentación. Esto evitará que el usuario apague el monitor utilizando el botón de alimentación.
3  Bloqueo de los botones de menú y de alimentación	Utilice esta opción para bloquear el menú OSD y el botón de alimentación para apagar el monitor.



Configuración inicial

Cuando seleccione elementos del menú OSD de Restablecer valores de fábrica de la función Otros, aparecerá el siguiente mensaje:

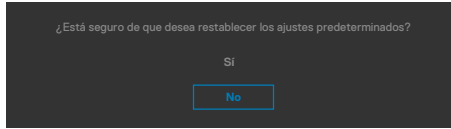

Cuando seleccione “**Sí**” para restablecer la configuración predeterminada, aparecerá el siguiente mensaje:

U2722D/U2722DX

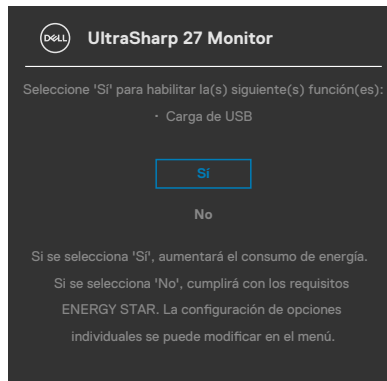

U2722DE

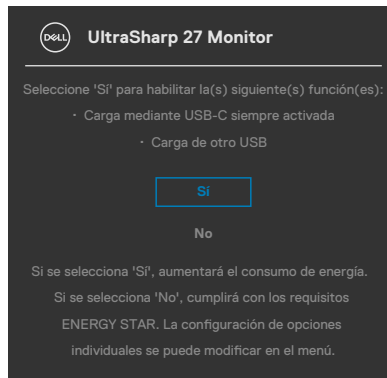

Mensajes de advertencia OSD

Cuando el monitor no admita un determinado modo de resolución, puede aparecer el siguiente mensaje:



Esto significa que el monitor no puede sincronizarse con la señal que está recibiendo desde el PC. Consulte la sección [Especificaciones del monitor](#) para conocer los intervalos de frecuencia horizontal y vertical que puede manejar este monitor. El modo recomendado es **2560 x 1440**.

Puede aparecer el siguiente mensaje antes de que la función DDC/CI se deshabilite.

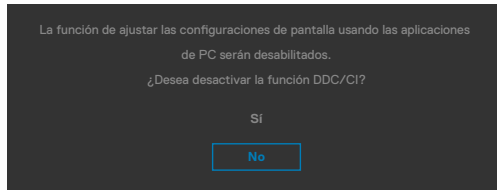

Cuando el monitor entre en el modo Ahorro de energía, se mostrará el siguiente mensaje:

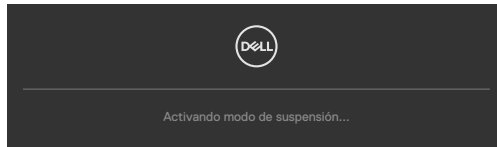

Activa su PC y reactive el monitor para acceder al menú [OSD](#).

Si presiona cualquier botón que no sea el de alimentación, aparecerán los siguientes mensajes en función de la entrada seleccionada:



Se muestra un mensaje mientras el cable compatible con el modo alterno DP se conecta al monitor en las siguientes condiciones:

- Cuando Selección automática para **USB-C** se establece en Solicitar para varias entradas.
- Cuando el cable USB-C se conecta al monitor.

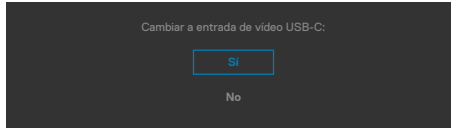

Si el monitor se conecta con dos puertos o más, cuando se selecciona **Auto** de la fuente de entrada, cambiará al siguiente puerto con señal.

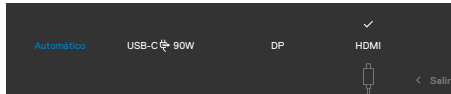

Seleccione elementos OSD del Apagado en Modo de espera en característica Personalizar, aparecerá el siguiente mensaje:

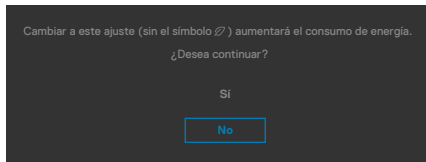

Si ajusta el nivel de Brillo por encima del nivel por defecto del 75%, aparecerá el siguiente mensaje:

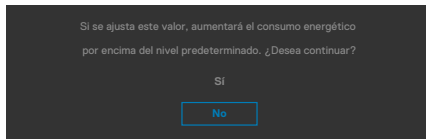

- Cuando el usuario selecciona «Sí», el mensaje de alineación se muestra solo una vez.
- Cuando el usuario selecciona «No», el mensaje de advertencia de alimentación aparecerá otra vez.
- El mensaje de advertencia de alimentación aparecerá otra vez solo cuando el usuario activa la Reconfiguración de Fabrica en el menú OSD.



Si se selecciona la entrada DP / HDMI / USB-Cy el cable correspondiente no está conectado, aparece un cuadro de diálogo flotante como el que se muestra abajo.



O



O

(Solo para el U2722DE)



Consulte la sección [Solucionar problemas](#) para obtener más información.



Configuración de resolución máxima

Para establecer la resolución máxima del monitor:

En Windows 7, Windows 8 o Windows 8.1:

1. Solamente para Windows 8 o Windows 8.1, seleccione el icono dinámico del escritorio para cambiar al escritorio clásico. Para Windows Vista y Windows 7, omita este paso.
2. Haga clic con el botón derecho en el escritorio y haga clic en **Screen Resolution (Resolución de pantalla)**.
3. Haga clic en la lista desplegable **Screen Resolution (Resolución de pantalla)** y seleccione **2560 x 1440**.
4. Haga clic en **OK (Aceptar)**.

En Windows 10:

1. Haga clic derecho en el escritorio y clic en **Display Settings (Configuración de pantalla)**.
2. Haga clic en **Advanced display settings (Configuración de pantalla avanzada)**.
3. Haga clic en la lista desplegable **Resolution (Resolución)** y seleccione **2560 x 1440**.
4. Haga clic en **Apply (Aplicar)**.

Si la resolución recomendada **2560 x 1440** no aparece como opción, puede que necesite actualizar el controlador de gráficos. Dependiendo de su PC, complete uno de los siguientes procedimientos:

Si tiene un PC de sobremesa o portátil Dell:

Vaya a la página <https://www.dell.com/support> especifique la etiqueta de servicio y descargue el controlador más reciente para la tarjeta gráfica.

Si está utilizando un PC que no es de Dell (portátil o sobremesa):

- Vaya al sitio web de ayuda del fabricante del PC y descargue los controladores gráficos más recientes.
- Vaya al sitio web de ayuda del fabricante de la tarjeta gráfica y descargue los controladores gráficos más recientes.



Multi-Monitor Sync (sincronización de múltiples monitores)(MMS)

El Multi-Monitor Sync (sincronización de múltiples monitores) le permite que varios monitores conectados en cadena a través de DisplayPort sincronicen un grupo predefinido de configuraciones OSD en segundo plano.

Una opción de OSD, “Multi-Monitor Sync” (sincronización de múltiples monitores), está disponible en el menú Display (Pantalla) para permitir al usuario habilitar/deshabilitar la sincronización.

 **NOTA: MMS no es compatible con la interfaz HDMI.**

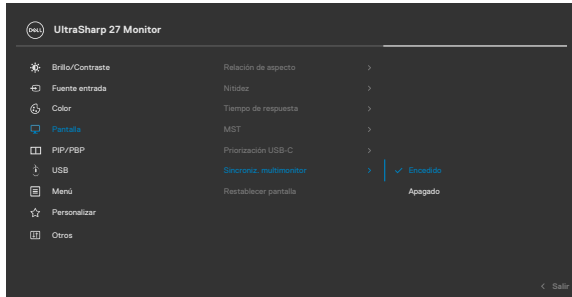

Si el Monitor 2 admite la Multi-Monitor Sync (sincronización de múltiples monitores), su opción MMS se establecerá automáticamente en **On (Activado)** para la sincronización.

Si no se desea tener la sincronización de la configuración de OSD entre monitores, esta función se puede desactivar configurando la opción MMS de cualquiera de los monitores en **Off (Desactivado)**.

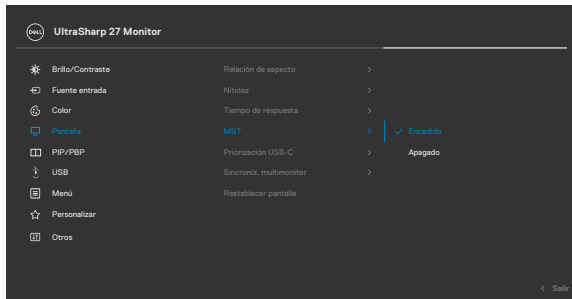

Configuración de OSD para sincronizar

- Brightness (Brillo)
- Contrast (Contraste)
- Preset Modes (Modos predefinidos)
- Color Temperature (Temperatura de color)
- Custom Color (RGB Gain) (Personalizar color) (Ganancia RGB)
- Hue (Movie, Game mode) (Matiz) (Película, Modo de juego)
- Saturation (Movie, Game mode) (Saturación) (Película, Modo de juego)
- Response Time (Tiempo de respuesta)
- Sharpness (Nitidez)

Configuración de Multi-Monitor Sync (sincronización de múltiples monitores) (MMS)

Durante el encendido inicial o la conexión del nuevo monitor, la sincronización de la configuración del usuario solo comienza si la MMS está encendida. Todos los monitores deben sincronizarse con la configuración del Monitor 1

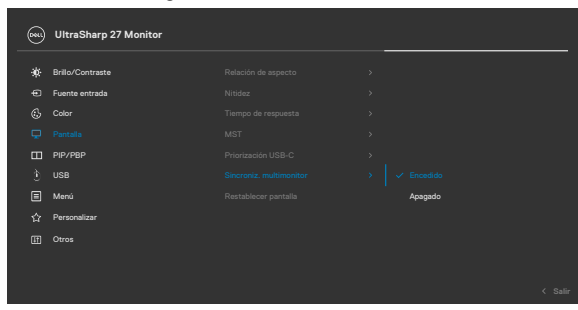

Después de la primera sincronización, la sincronización posterior se basará en los cambios en el grupo predefinido de configuraciones OSD de cualquier nodo de la cadena. Cualquier nodo puede iniciar los cambios de entrada y de salida.

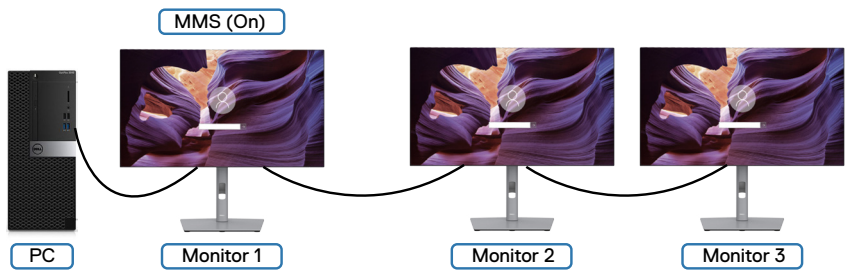

Configuración del conmutador KVM USB(Solo para el U2722DE)

Para configurar el conmutador KVM USB como atajo de teclado para el monitor:

1. Pulse el botón del mando para ejecutar el menú principal OSD.
2. Mueva el mando para seleccionar **Personalize (Personalizar)**.

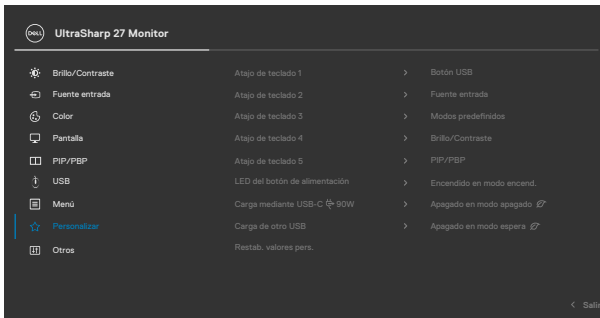

3. Mueva el mando hacia la derecha para activar la opción resaltada.
4. Mueva el mando hacia la derecha para activar la opción **Shortcut Key 1 (Tecla de acceso directo 1)**.
5. Mueva el mando hacia arriba o hacia abajo para seleccionar el **USB Switch (conmutador USB)**.

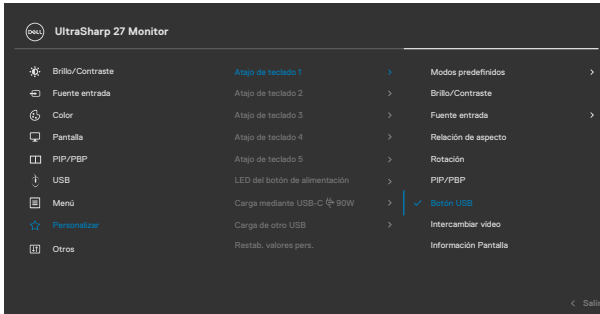

6. Pulse el botón del mando para confirmar la selección.



NOTA: La función del conmutador USB KVM solo funciona en el modo PBP.



Las siguientes son ilustraciones de varios escenarios de conexión y su configuración de menú Selección de USB, tal y como se ilustra en los esquemas de color correspondientes.

1. Cuando conecte el **HDMI + el USB A to C (USB A a C)** al ordenador 1 y el **DP + el USB A to C (USB A a C)** al ordenador 2:

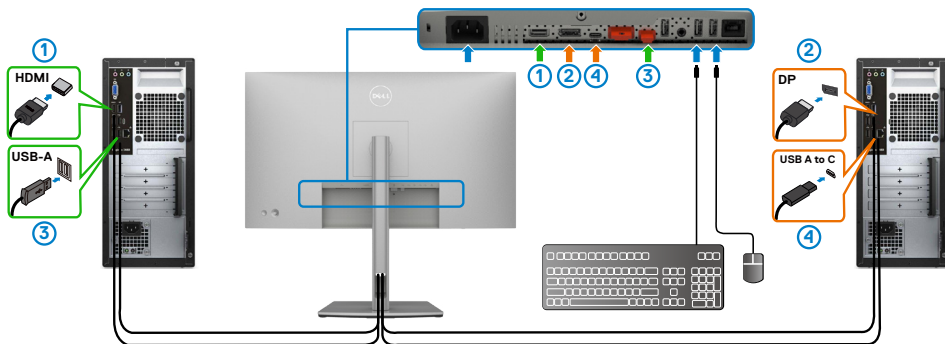

NOTA: La conexión USB-C actualmente solo admite la transferencia de datos.

Asegúrese de que la Selección de USB para **HDMI** esté ajustada en **USB-C 2** y **DP** esté ajustado en **USB-C 1 90 W**.

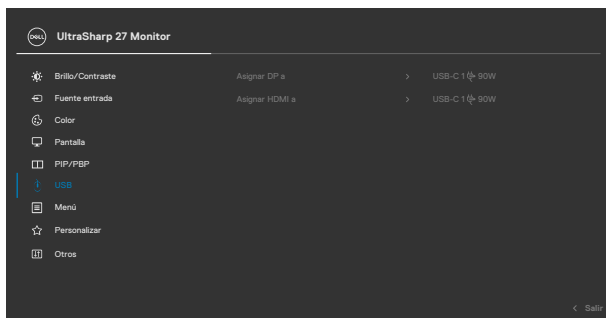

2. Cuando conecte el **HDMI** + el **USB A to C (USB A a C)** al ordenador 1 y el **USB -C** al ordenador 2:

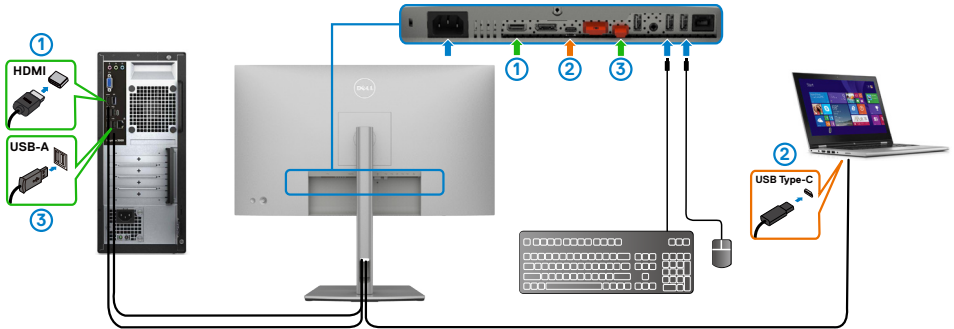

NOTA: La conexión **USB -C** actualmente admite la transferencia de datos y vídeo.

Asegúrese de que la **USB Selection (Selección USB)** para **HDMI** esté ajustada en **USB-C 2**.

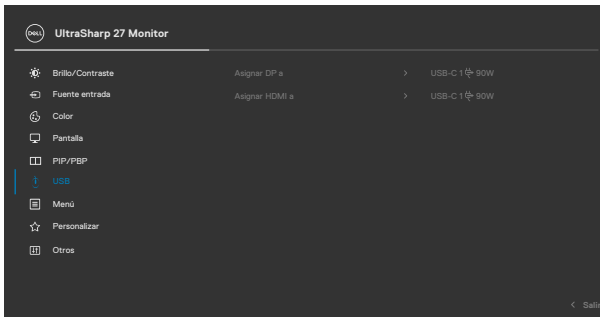

NOTA: Dado que el puerto **USB-C** admite el modo alternativo DisplayPort, no es necesario ajustar la Selección de USB para **USB-C**.

NOTA: Cuando conecte fuentes de entrada de vídeo distintas de las indicadas anteriormente, siga el mismo método para corregir la configuración de Selección de USB para sincronizar los puertos.



Configuración del KVM automático(Solo para el U2722DE)

Puede seguir las siguientes instrucciones para configurar el KVM automático en su monitor:

1. Asegúrese de que el **PIP/PBP Mode (Modo PIP/PBP)** esté ajustado en **Off (Apagado)**.

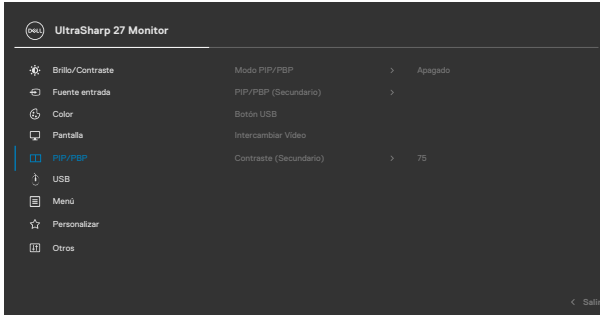

2. Asegúrese de que la **Auto Select (Selección automática)** esté ajustada en **On (Encendido)** y que la **Auto Select for USB-C (Selección automática para USB-C)** esté ajustada en **Sí**.

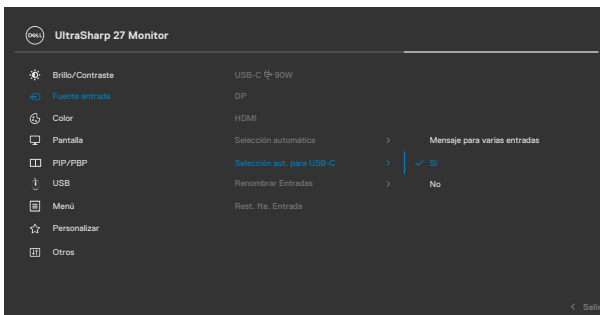
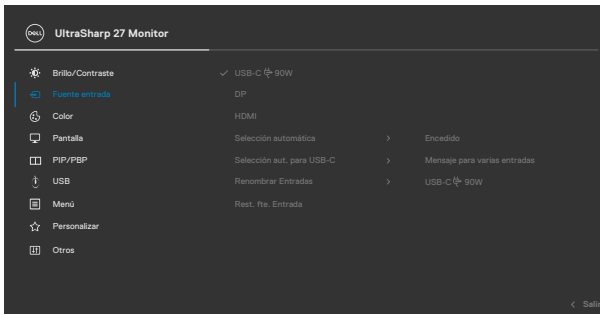

3. Asegúrese de que los puertos USB y las entradas de vídeo estén correctamente vinculados.

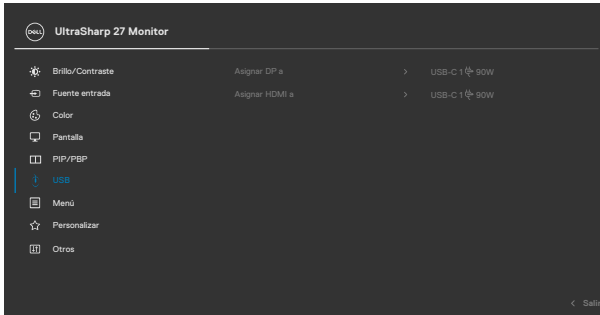

NOTA: Para la conexión USB Tipo-C, no es necesario ningún ajuste adicional.



Solucionar problemas

⚠ ADVERTENCIA: Antes de empezar con cualquiera de los procedimientos de esta sección, siga las **Instrucciones de seguridad**.

Comprobación automática

El monitor le proporciona una función de comprobación automática que comprueba si el monitor funciona adecuadamente. Si el monitor y su PC están conectados correctamente, pero la pantalla del monitor permanece oscura, ejecute la comprobación automática del monitor llevando a cabo los pasos siguientes:

1. Apague tanto su PC como el monitor.
2. Desenchufe el cable del vídeo de la parte trasera de su PC. Para asegurar un funcionamiento adecuado de la prueba automática, desconecte todos los cables digitales y analógicos de la parte posterior del PC.
3. Encienda el monitor.

El cuadro de diálogo flotante debe aparecer en la pantalla (contra un fondo negro) si el monitor no detecta una señal de vídeo y funciona correctamente. En el modo de comprobación automática, el LED de alimentación permanece iluminado en color blanco. Además, en función de la entrada seleccionada, uno de los cuadros de diálogo que se muestra a continuación recorrerá continuamente la pantalla.

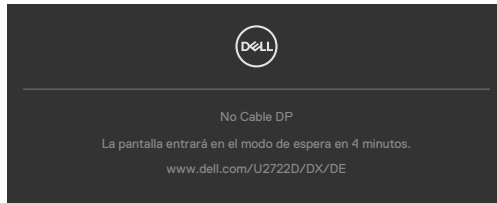

O

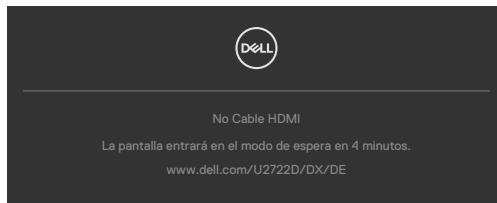

O

(Solo para el U2722DE)



- Este cuadro también aparece durante el funcionamiento normal del sistema si el cable de vídeo se desconecta o daña.
- Apague el monitor y reconecte el cable de vídeo; a continuación encienda el PC y el monitor.

Si la pantalla del monitor permanece en blanco después de haber realizado el procedimiento anterior, compruebe el controlador de vídeo y su PC, ya que el monitor funciona correctamente.

Diagnóstico integrado

El monitor cuenta con una herramienta de diagnósticos integrados que ayuda a determinar si las anomalías de la pantalla que está experimentando son un problema inherente al monitor o a su PC y tarjeta de vídeo.

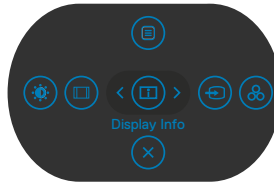

Para ejecutar los diagnósticos integrados:

- Asegúrese de que la pantalla está limpia (sin partículas de polvo en la superficie de la pantalla)
- Pulse sin soltar Button 5 durante cuatro segundos hasta que aparece un menú en la pantalla.
- Utilizando el control del mando, destaque la opción Diagnóstico  y pulse el botón del mando para iniciar el diagnóstico. Se muestra una pantalla gris.
- Observe si la pantalla tiene defectos o anomalías.
- Toque el mando una vez más hasta que se muestre una pantalla roja.
- Observe si la pantalla tiene defectos o anomalías.
- Repita los pasos 5 y 6 hasta que la pantalla muestre colores verde, azul, negro y blanco. Atento a cualquier anomalía o defecto.

La comprobación finaliza cuando aparezca la pantalla de texto. Para salir, toque el control del mando otra vez.

Si no detecta ninguna anomalía en la pantalla con la herramienta de diagnósticos integrados, el monitor funciona correctamente. Compruebe la tarjeta de vídeo y su PC.



Problemas comunes

La tabla siguiente incluye información general sobre problemas comunes del monitor que puede encontrar y las posibles soluciones:

Síntomas comunes	El problema	Soluciones posibles
No hay vídeo/LED de alimentación apagado	No hay imagen	<ul style="list-style-type: none">• Asegúrese de que el cable de vídeo que conecta el monitor y su PC esté conectado de forma correcta y segura.• Utilizando otro equipo eléctrico, compruebe que la toma de corriente eléctrica funciona correctamente.• Asegúrese de que el botón de alimentación esté completamente presionado.• Asegúrese de que se selecciona la fuente de entrada correcta a través del menú Fuente de entrada.
No hay vídeo/LED de alimentación encendido	No hay imagen o no tiene brillo	<ul style="list-style-type: none">• Aumente los controles de brillo y contraste mediante el menú OSD.• Realizar comprobación de función de autotest del monitor.• Compruebe que no haya contactos doblados ni rotos en el conector del cable de vídeo.• Ejecute los diagnósticos integrados.• Asegúrese de que se selecciona la fuente de entrada correcta a través del menú Fuente de entrada.
Píxeles desaparecidos	La pantalla LCD tiene puntos	<ul style="list-style-type: none">• Ciclo de encendido y apagado.• Un píxel permanentemente apagado es un defecto natural que puede darse en la tecnología LCD.• Para obtener más información acerca de la política de calidad y píxeles del monitor Dell, consulte el sitio de soporte técnico de Dell en: https://www.dell.com/pixelguidelines.
Píxeles bloqueados	La pantalla LCD tiene puntos brillantes	<ul style="list-style-type: none">• Ciclo de encendido y apagado.• Un píxel permanentemente apagado es un defecto natural que puede darse en la tecnología LCD.• Para obtener más información acerca de la política de calidad y píxeles del monitor Dell, consulte el sitio de soporte técnico de Dell en: https://www.dell.com/pixelguidelines.
Problemas con el brillo	La imagen está demasiado oscura o demasiado brillante	<ul style="list-style-type: none">• Restablezca la configuración de fábrica del monitor.• Ajuste los controles de brillo y contraste mediante el menú OSD.



Síntomas comunes	El problema	Soluciones posibles
Problemas relacionados con la seguridad	Señales visibles de humo o chispas	<ul style="list-style-type: none"> • No realice ninguno de los pasos incluidos en la sección de solución de problemas. • Póngase en contacto con Dell inmediatamente.
Problemas intermitentes	El monitor se enciende y se apaga de forma aleatoria	<ul style="list-style-type: none"> • Asegúrese de que el cable de vídeo que conecta el monitor y su PC esté conectado de forma correcta y segura. • Restablezca la configuración de fábrica del monitor. • Ejecute la comprobación de la función de comprobación automática para determinar si este problema intermitente también ocurre en el modo de comprobación automática.
Ausencia de color	Ausencia de color de la imagen	<ul style="list-style-type: none"> • Realice la autocomprobación del monitor. • Asegúrese de que el cable de vídeo que conecta el monitor y su PC esté conectado de forma correcta y segura. • Compruebe que no haya contactos doblados ni rotos en el conector del cable de vídeo.
Color incorrecto	Color de imagen incorrecto	<ul style="list-style-type: none"> • Intente diferentes Modos predeterminados en la configuración de Color del menú OSD. • Ajuste el valor R/G/B en Color personal. en el menú OSD Color. • Cambie la opción Formato de color de entrada a PC RGB o YCbCr en el menú OSD Color. • Ejecute los diagnósticos integrados.
Retención de imagen provocada por dejar una imagen estática en el monitor durante un prolongado período de tiempo	Aparecen sombras tenues en la pantalla provocadas por la imagen estática mostrada	<ul style="list-style-type: none"> • Ajuste la pantalla para que se apague después de algunos minutos de tiempo de inactividad de la pantalla. Esta función se puede ajustar en Opciones de energía (Windows) o en Ahorro de energía (Mac). • De forma alternativa, utilice un protector de pantalla que cambie dinámicamente.



Problemas específicos del producto

Problema	El problema	Soluciones posibles
La imagen de la pantalla es demasiado pequeña	La imagen está centrada en la pantalla, pero no ocupa todo el área de visualización	<ul style="list-style-type: none">· Compruebe la configuración Relación de aspecto en el menú OSD Pantalla.· Restablezca la configuración de fábrica del monitor.
No se puede ajustar el monitor mediante los botones del panel frontal	El menú OSD no aparece en la pantalla	<ul style="list-style-type: none">· Apague el monitor, desenchufe el cable de alimentación del monitor, vuelva enchufarlo y, por último, encienda el monitor.
No hay señal de entrada cuando se presionan los controles de usuario	No hay imagen, el LED se ilumina en blanco.	<ul style="list-style-type: none">· Compruebe la fuente de señal. Asegúrese de que su PC no se encuentra en el modo de ahorro de energía moviendo el ratón o presionando cualquier tecla del teclado.· Compruebe si el cable de señal está correctamente conectado. Si es necesario, vuelva a conectar el cable de señal.· Reinicie el equipo o el reproductor de vídeo.
La imagen no ocupa toda la pantalla	La imagen no puede ocupar la altura o anchura de la pantalla	<ul style="list-style-type: none">· Debido a los diferentes formatos de vídeo (relación de aspecto) de los DVD, el monitor puede mostrarse a pantalla completa.· Ejecute los diagnósticos integrados.
No hay imagen cuando se utiliza la conexión DP con su PC	Pantalla negra	<ul style="list-style-type: none">· Compruebe a qué estándar DP pertenece (DP1.1a o DP1.4) su tarjeta gráfica. Descargue e instale el controlador de la tarjeta gráfica más reciente.· Algunas tarjetas gráficas DP 1.1a no pueden admitir monitores DP 1.4. Vaya al menú OSD, en Selección de fuente, pulse sin soltar la tecla de selección DP durante 8 segundos para cambiar la configuración del monitor de DP 1.4 a DP 1.1a.



Problema	El problema	Soluciones posibles
No hay ninguna imagen cuando se utiliza la conexión USB-C con el equipo de sobremesa, portátil, etc. (Solo para el U2722DE)	Pantalla en negro	<ul style="list-style-type: none"> · Compruebe si la interfaz USB-C del dispositivo admite el modo alternativo DP. · Compruebe si el dispositivo necesitaba más de 90 W de potencia de carga. · La interfaz USB-C del dispositivo no admite el modo alternativo DP. · Establezca Windows en el modo de proyección. · Asegúrese de que el cable USB-C no está dañado.
No hay carga cuando se utiliza la conexión USB-C con el equipo de sobremesa, portátil, etc. (Solo para el U2722DE)	No hay carga	<ul style="list-style-type: none"> · Compruebe si el dispositivo admite uno de los perfiles de carga de 5 V, 9 V, 15 V o 20 V. · Compruebe si el equipo portátil necesita un adaptador de alimentación de más de 90 W. · Si el equipo portátil necesita un adaptador de alimentación de más de 90 W, es posible que no se cargue con la conexión USB-C. · Asegúrese de que solamente utiliza el adaptador aprobado de Dell o el adaptador incluido con el producto. · Asegúrese de que el cable USB-C no está dañado.
Carga intermitente cuando se utiliza la conexión USB-C con el equipo de sobremesa, portátil, etc. (Solo para el U2722DE)	Carga intermitente	<ul style="list-style-type: none"> · Compruebe si el consumo máximo de energía del dispositivo es superior a 90 W. · Asegúrese de que solamente utiliza el adaptador aprobado de Dell o el adaptador incluido con el producto. · Asegúrese de que el cable USB-C no está dañado.
No se muestra la imagen cuando se utiliza MST a través de USB-C	Pantalla en negro o el segundo DUT no está en modo Principal	<ul style="list-style-type: none"> · Entrada USB-C: vaya al menú OSD; en Información de pantalla, compruebe si la Velocidad de enlace es HBR2 o HBR3; si la Velocidad de enlace es HBR2, le recomendamos que utilice un cable USB-C a DP para activar la función MST.



Problema	El problema	Soluciones posibles
No hay conexión de red	La red está caída o intermitente	<ul style="list-style-type: none"> · Compruébela para asegurar que la prioridad de datos es seleccionada en OSD. No cambie el botón de alimentación On/Off (Encendido/ Apagado) cuando la red está conectada, mantenga el botón de alimentación en On (Encendido).
El puerto LAN no está funcionando (Solo para el U2722DE)	Configuración de Sistema Operativo o emisión de conexión de cable	<ul style="list-style-type: none"> · Asegúrese de que la BIOS y controladores más actualizados para su PC estén instalados en el PC. · Asegúrese de que el controlador RealTek Gigabit Ethernet esté instalado en el Administrador de Dispositivos de Windows. · Si la Instalación de BIOS tiene la opción LAN/ GBE Habilitada/Deshabilitada, asegúrese de que está Habilitada. · Asegúrese de que el cable Ethernet está conectado de manera segura al monitor y al concentrador/enrutador/cortafuegos. · Compruebe el estado LED del cable Ethernet para confirmar la conectividad. Reconecte ambos extremos del cable Ethernet si el LED no se ha encendido. · Apague primero el PC y desenchufe el cable Tipo-C y el cable de alimentación del monitor. A continuación, encienda el PC, enchufe el cable de alimentación del monitor y el cable Tipo-C.



Problemas específicos de Bus de serie universal (USB)

Síntomas específicos	El problema	Soluciones posibles
La interfaz USB no funciona	Los periféricos USB no funcionan	<ul style="list-style-type: none">• Compruebe que la pantalla está encendida.• Reconecte el cable de entrada a su PC.• Reconecte los periféricos USB (conector de salida).• Apague el monitor y vuelva a encenderlo.• Reinicie el PC.• Algunos dispositivos USB como los discos duros portátiles requieren fuentes de alimentación mayores; conecte el disco directamente al PC.
La interfaz Super speed USB 3.0 Gen2 es lenta.	Los periféricos Super speed USB 3.0 Gen2 funcionan lento o no funcionan de ninguna manera.	<ul style="list-style-type: none">• Compruebe que su PC es compatible con USB 3.0.• Algunos ordenadores tienen puertos USB 3.0, USB 2.0 y USB 1.1. Asegúrese de que utiliza el puerto USB correcto.• Reconecte el cable de entrada a su PC.• Reconecte los periféricos USB (conector de salida).• Reinicie el PC.
Los periféricos USB inalámbricos dejan de funcionar cuando se conecta un dispositivo USB 3.0	Los periféricos USB inalámbricos que responden lentamente o solo funcionan a medida que se reduce la distancia entre usted y el receptor	<ul style="list-style-type: none">• Aumente la distancia entre los periféricos USB 3.0 y el receptor USB inalámbrico.• Coloque el receptor USB inalámbrico lo más cerca posible de los periféricos USB inalámbricos.• Utilice un cable USB extensor para colocar el receptor USB inalámbrico lo más lejos posible del puerto USB 3.0.
El USB no funciona	No hay funcionalidades USB	Compruebe la fuente de entrada y la tabla de asociación USB.



Apéndice

Avisos FCC (solo para EE. UU.) y otra información sobre normativas

Para obtener detalles acerca de los avisos FCC y otra información sobre normativas, consulte el sitio web sobre el cumplimiento de normativas en

https://www.dell.com/regulatory_compliance.

Contactar con Dell

Para clientes de los Estados Unidos, llamar al 800-WWW-DELL (800-999-3355).

Base de datos de productos de la UE para la etiqueta de energía y la hoja de información del producto

U2722D: <https://eprel.ec.europa.eu/qr/414149>

U2722DE: <https://eprel.ec.europa.eu/qr/414156>

 **NOTA: Si no tiene una conexión activa a Internet, puede encontrar información de contacto en su recibo de compra, factura de transporte, factura o catálogo de productos de Dell.**

Dell ofrece distintas opciones de asistencia en línea y por teléfono. Su disponibilidad varía en función del país y el producto, y algunos servicios podrían no estar disponibles en su zona.

Para consultar contenido de soporte del monitor en línea:

Consulte <https://www.dell.com/support/monitors>.

Para ponerse en contacto con Dell en referencia a ventas, asistencia técnica o servicio de atención al cliente:

1. Vaya a <https://www.dell.com/support>.
2. Compruebe su país o región en el menú desplegable Elija un país o región situado en la parte inferior de la página.
3. Haga clic en Contáctenos junto a la lista desplegable del país.
4. Seleccione el servicio o enlace de soporte adecuado en función de sus necesidades.
5. Seleccione el método de contacto con Dell que le resulte más cómodo.

