



# **Dell UltraSharp 27/32 4K USB-C Hubbskärm - U2723QX/U2723QE/U3223QE**

## Guía del usuario

**Modelo:** U2723QX/U2723QE/U3223QE  
**Modelo regulativo:** U2723QEt/U3223QEt



-  **NOTA:** Una **NOTA** indica información importante que ayuda a utilizar mejor el equipo.
-  **PRECAUCIÓN:** Una **PRECAUCIÓN** indica un daño potencial en el hardware o una pérdida de datos si no se siguen las instrucciones.
-  **ADVERTENCIA:** Una **ADVERTENCIA** indica que se pueden producir daños materiales o personales o, incluso, la muerte.

**Copyright © 2022 Dell Inc. o sus filiales. Todos los derechos reservados.** Dell, EMC y otras marcas comerciales son marcas comerciales de Dell Inc. o sus filiales. USB Type-C® y USB-C® son marcas comerciales registradas de USB Implementers Forum. Otras marcas comerciales pueden ser marcas comerciales de sus respectivos propietarios.

# Contenidos

- Instrucciones de seguridad . . . . . 6**
- Acerca del monitor . . . . . 7**
  - Contenido del paquete. . . . . 7
  - Características del producto . . . . . 8
  - Identificar las piezas y los controles . . . . . 10
    - Vista frontal. . . . . 10
    - Vista trasera . . . . . 11
    - Vista inferior . . . . . 12
  - Especificaciones del monitor . . . . . 14
    - Especificaciones de resolución . . . . . 16
    - Modos de visualización predeterminados . . . . . 16
    - Modos de DP para MultiStream Transport (MST) . . . . . 17
    - Modos de USB-C para MultiStream Transport (MST) . . . . . 17
    - Especificaciones eléctricas . . . . . 17
    - Características físicas . . . . . 19
    - Características medioambientales. . . . . 21
    - Asignaciones de contacto . . . . . 22
  - Conectar y listo . . . . . 30
  - Política de calidad y píxeles del monitor LCD . . . . . 30
  - Directrices de mantenimiento . . . . . 31
    - Limpieza del monitor . . . . . 31
- Instalación del monitor . . . . . 32**
  - Conexión de la base . . . . . 32
  - Uso de la inclinación, la rotación y la extensión vertical . . . . 35



Inclinación, giro y extensión vertical . . . . .	.35
Rotación de la pantalla. . . . .	36
Configure los ajustes de la pantalla del PC después de la rotación	36
Organizar los cables . . . . .	37
Conectar el monitor . . . . .	38
Dell Power Button Sync (sincronización del botón de alimentación de Dell) (DPBS) . . . . .	42
Conectar el monitor para la DPBS por primera vez . . . . .	.44
Al usar la función de DPBS. . . . .	.46
Conecte el monitor para la función de USB-C MultiStream Transport (MST)	48
Conecte el monitor por USB-C. . . . .	.49
Asegurar el monitor utilizando el cierre Kensington (opcional)	51
Desmontar la base del monitor . . . . .	52
Instalación en pared (opcional) . . . . .	53
<b>Utilizar el monitor. . . . .</b>	<b>54</b>
Encienda el monitor . . . . .	54
Uso del control de mando . . . . .	54
Uso del lanzador del menú. . . . .	55
Botón del panel frontal . . . . .	.57
Uso del menú principal . . . . .	58
Utilizar la función de bloqueo OSD . . . . .	.75
Configuración inicial . . . . .	.78
Mensajes de advertencia OSD . . . . .	.79
Configuración de resolución máxima . . . . .	.82
Multi-Monitor Sync (sincronización de múltiples monitores)(MMS) . . . . .	.83
Configuración de Multi-Monitor Sync (sincronización de múltiples monitores) (MMS) . . . . .	.84





**Solucionar problemas . . . . .85**  
    Comprobación automática. . . . . 85  
    Diagnóstico integrado . . . . . 86  
    Problemas comunes . . . . . 87  
    Problemas específicos del producto . . . . . 89  
    Problemas específicos de Bus de serie universal (USB) . . . . 92

**Apéndice. . . . .93**  
    Avisos FCC (solo para EE. UU.) y otra información sobre normativas  
    93  
    Contactar con Dell . . . . . 93  
    Base de datos de productos de la UE para la etiqueta de energía y la  
    hoja de información del producto . . . . . 93



# Instrucciones de seguridad

**⚠️ ADVERTENCIA: La utilización de los controles, ajustes o procedimientos de forma diferente a como se especifica en esta documentación puede producir descargas, riesgos eléctricos y/o riesgos mecánicos.**

- Coloque el monitor en una superficie sólida y manipúlelo con cuidado. La pantalla es frágil y puede dañarse en caso de que se caiga o sea golpeada con violencia.
- Asegúrese siempre de que el monitor esté homologado eléctricamente para operar con la alimentación de CA disponible en su ubicación.
- Mantenga el monitor a temperatura ambiente. Las condiciones de frío o calor excesivos pueden tener un efecto adverso en el cristal líquido de la pantalla.
- No someta el monitor a vibraciones severas o impactos grandes. Por ejemplo, no coloque el monitor en el maletero del coche.
- Desconecte el monitor cuando no vaya a utilizarlo durante un largo periodo de tiempo.
- Para evitar descargas eléctricas, no intente extraer ninguna tapa ni toque el interior del monitor.



Para obtener información sobre instrucciones de seguridad, consulte el documento de Información sobre seguridad, medioambiental y reguladora (SERI) suministrada con el monitor.



# Acerca del monitor

## Contenido del paquete

El monitor se envía con los componentes que se muestran a continuación. Si falta algún componente, contacte con Dell. Para más información consulte [Contactar con Dell](#).

-  **NOTA: Algunos componentes podrían ser opcionales y no enviarse junto al monitor. Algunas características podrían no estar disponibles en algunos países.**
-  **NOTA: Si está conectando un pedestal que compró en cualquier otro lugar, siga las instrucciones de configuración que se proporcionan con dicho pedestal.**

	Pantalla
	Elevador de la base
	Base del pedestal
	Cable de alimentación (varía en función del país)
	Cable DisplayPort 1.8 M (DisplayPort a DisplayPort)



	Cable USB-C 1.0 M (A a C)
	Cable USB-C 1.0 M (C a C)
	Cable HDMI 1.8 M (Solo para el U2723QX)
	<ul style="list-style-type: none"> <li>• Guía de instalación rápida</li> <li>• Información de seguridad, medioambiental y normativa</li> <li>• Informe de calibración de fábrica</li> </ul>

## Características del producto

Las pantallas planas **Dell UltraSharp U2723QX/U2723QE/U3223QE** tienen una matriz activa, un transistor de película fina (TFT), pantalla de cristal líquido (LCD) y retroiluminación LED. Características del monitor:

- **U2723QX/U2723QE:** Pantalla con área de visualización de 68,47 cm (27,0 pulgadas) (medido diagonalmente). Resolución de 3840 x 2160 (16:9) con compatibilidad con pantalla completa para bajas resoluciones.
- **U3223QE:** Pantalla con área de visualización de 80,01 cm (31,5 pulgadas) (medido diagonalmente). Resolución de 3840 x 2160 (16:9) con compatibilidad con pantalla completa para bajas resoluciones.
- Amplios ángulos de visualización con color sRGB al 100 % Rec.709 y color DCI-P3 al 98 % con un promedio de Delta E <2.
- Funciones de ajuste de inclinación, rotación, giro y extensión vertical.
- Pedestal extraíble y orificios para instalación de 100 mm de VESA™ (Video Electronics Standards Association) que ofrecen soluciones de instalación flexibles.
- Marco ultraplano que minimiza la separación del marco cuando se utilizan varios monitores, lo que permite una instalación más sencilla con una experiencia de visualización elegante.
- La excelente conectividad digital con DP garantiza que su monitor no quede obsoleto en el corto plazo.
- USB-C único para proporcionar alimentación para equipos portátiles compatibles al mismo tiempo que se reciben señales de vídeo y datos.



- Los puertos USB-C y RJ45 habilitan una experiencia de red conectada y cable único.
  - Funcionalidad Plug and Play (Conectar y listo) si lo admite su sistema.
  - Ajustes de menú en pantalla (OSD, On-Screen Display) que facilitan la configuración y la optimización de la pantalla.
  - Bloqueo de los botones de alimentación y OSD.
  - Ranura para bloqueo de seguridad.
  - ≤ 0,3 W en el Modo apagado.
  - Compatible con el modo de selección Imagen junto a imagen (PBP) e Imagen en imagen (PIP).
  - Permite al usuario cambiar la función KVM USB en el modo PBP en.
  - El monitor está diseñado con la función Dell Power Button Sync (sincronización del botón de alimentación de Dell) (DPBS) para controlar el estado de alimentación del PC desde el botón de alimentación del monitor.\*
  - El monitor permite que varios monitores conectados en cadena a través de DisplayPort sincronicen un grupo predefinido de configuraciones OSD en segundo plano mediante Multi-Monitor Sync (sincronización de múltiples monitores) (MMS).
  - Cambio de Pantalla Premium para su tranquilidad.
  - Optimice la comodidad ocular con una pantalla sin parpadeos y la función de luz azul que minimiza la emisión de luz azul peligrosa.
  - El Monitor utiliza un panel de Luz Azul Baja y cumple con TUV Rheinland (solución de hardware) en modelo de configuración de fábrica/por defecto (Modo predeterminado: Estándar).
  - Reduce el nivel de luz azul emitida desde la pantalla para hacer la visión más cómoda para los ojos.
  - El monitor adopta la tecnología Libre de Parpadeo (Flicker-Free) que elimina el parpadeo visible del ojo, proporciona una experiencia de visionado cómoda y previene la fatiga y malestar de los ojos de los usuarios.
- \* El PC que admite DPBS es la plataforma Dell OptiPlex 7090/3090 Ultra.

**⚠ ADVERTENCIA: Los posibles efectos a largo plazo de la emisión de luz azul procedente del monitor pueden dañar los ojos, incluyendo fatiga o tensión ocular digital. La función ComfortView Plus está diseñada para reducir la cantidad de luz azul emitida por el monitor para optimizar el confort ocular.**



# Identificar las piezas y los controles

## Vista frontal



Etiqueta	Descripción	Uso
1	Indicador LED de alimentación	La luz blanca encendida indica que el monitor está encendido y funcionando de forma normal. La luz blanca parpadeante indica que el monitor está en el modo de reposo.



## Vista trasera







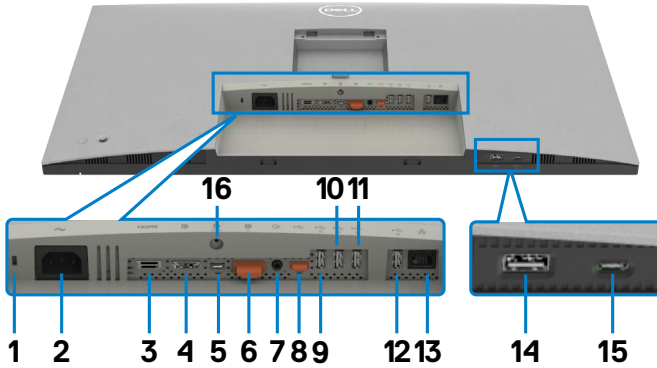

Etiqueta	Descripción	Uso
1	Orificios de instalación VESA (100 mm x 100 mm detrás de la tapa VESA acoplada)	Monitor para instalación en pared utilizando el kit de instalación en pared compatible con VESA (100 mm x 100 mm).
2	Etiqueta sobre normativas	Enumera las autorizaciones de organismos reguladores.
3	Botón de liberación de la base	Permite liberar la base del monitor.
4	Botón de encendido y apagado	Para encender o apagar el monitor.
5	Mando	Utilícelo para controlar el menú OSD. Para obtener más información, consulte la sección <b>Utilizar el monitor</b> .
6	Dirección Mac, Código de barras, número de serie e identificación de etiqueta de servicio	Tenga a mano esta etiqueta si necesita ponerse en contacto con el soporte técnico de Dell. La Etiqueta de servicio es un identificador alfanumérico único que permite a los técnicos de servicio de Dell identificar los componentes de hardware de su PC y acceder a la información de la garantía.
7	Ranura para administración de cables	Se utiliza para organizar los cables insertándolos a través de la ranura.











## Vista inferior



Etiqueta	Descripción	Uso
1	Ranura para cierre de seguridad	Protege el monitor con bloqueo de cable de seguridad (se vende por separado).
2	 Conector de alimentación	Conectar el cable de alimentación.
3	 Puerto HDMI	Conecte el PC con el cable HDMI.
4	 Conector DP	Conecte el cable DP de su equipo.
5	 USB-C Puerto (Video + Datos)	Conectar al equipo mediante un cable USB-C. The puerto USB-C ofrece la velocidad de transmisión más rápida y el modo alternativo con DP 1.4 admite la máxima resolución de 3840 x 2160 a 60Hz, PD 20V/4,5A, 15V/3A, 9V/3A, 5V/3A. <b>NOTA:</b> USB-C no se admite en versiones de Windows anteriores a Windows 10.
6	 Conector DP (salida) 	Salida DP para monitores compatibles con MST (Multi-Stream Transport o transporte de transmisión múltiple). Para habilitar la función MST, consulte las instrucciones que aparece en la pantalla <b>Conectar el monitor para la función DP MST</b> . <b>NOTA:</b> Extraer el enchufe de goma cuando se use el conector externo DP.





7	 Puerto de salida de audio	Conecte los altavoces para reproducir audio a través de canales de audio HDMI o DisplayPort. Solo es compatible audio de doble canal. <b>NOTA:</b> El puerto de salida de audio no admite auriculares.
8	 USB-C de entrada 	Conecte el equipo mediante el cable USB (A a C o C a C) . Una vez conectado el cable, podrá utilizar los conectores de salida USB del monitor. <b>NOTA:</b> Extraer el enchufe de goma cuando se use el conector externo USB-C.
9,10, 11,12,14	 USB de super velocidad a 10Gbps (USB 3.2 Gen2) (5)	Conecte su dispositivo USB. Puede utilizar estos puertos solamente después de haber conectado el cable USB (A a C o C a C) desde el equipo al monitor. El puerto con el icono de batería  admite carga de batería Rev. 1.2.
13	 Conector RJ-45	Conectarse a Internet. Puede navegar por Internet a través de RJ45 solamente después de que haya conectado el cable USB (A a C o C a C) desde el PC hasta el monitor.
15	 Puertos USB-C de salida	Puerto con icono  que admite 5V/3A. Conecte su dispositivo USB. Puede utilizar estos puertos solamente después de haber conectado el cable USB (A a C o C a C) desde el equipo al monitor.
16	Bloqueo del pedestal	Para bloquear la base en el monitor utilizando un tornillo M3 x 6 mm (no incluido).



## Especificaciones del monitor

Modelo	U2723QX/U2723QE	U3223QE
Tipo de pantalla	Matriz activa - LCD TFT	
Tipo de panel	Tecnología de conmutación en el mismo plano	
Relación de aspecto	16:9	
Dimensiones de la imagen visualizable		
Diagonal	68,47 cm (27")	80,01 cm (31,5")
Área activa		
Horizontal	596,74 mm (23,49")	697,31 mm (27,45 ")
Vertical	335,66 mm (13,22")	392,23 mm (15,44 ")
Área	200301,74 mm <sup>2</sup> (310,47"²)	273505,90 mm <sup>2</sup> (423,83 "²)
Densidad de píxeles	0,1554 mm x 0,1554 mm	0,18159 mm x 0,18159 mm
Píxeles por pulgada (PPI)	163,18	137,68
Ángulo de visualización		
Horizontal	178° (valor típico)	
Vertical	178° (valor típico)	
Brillo	400 cd/m <sup>2</sup> (Típico)	
Relación de contraste	2000 a 1 (valor típico)	
Revestimiento de la pantalla de visualización	Tratamiento antideslumbramiento del recubrimiento resistente del polarizador frontal (3H)	
Retroiluminación	LED	
Tiempo de respuesta (gris a gris)	5 ms (modo rápido) 8 ms (Modo NORMAL)	
Profundidad de color	1,07 millones de colores	
Espectro de color*	100% sRGB 100% Rec. 709 98% DCI-P3	
recisión de calibración	Delta E < 2 (promedio)(sRGB, Rec. 709, DCI-P3)	



Conectividad	<ul style="list-style-type: none"> <li>· 1 x DP 1.4 con compatibilidad DSC (HDCP 2.2)</li> <li>· 1 x DP (salida)</li> <li>· 1 x HDMI2.0 (HDCP 2.2)</li> <li>· 1 x Conector ascendente USB-C (DP1.4 (HDCP 2.2) con compatibilidad con DSC, PD: 90W, conmutación de 2/4 líneas)</li> <li>· 1 x USB-C (USB 3.2 Gen2, 10 Gbps KVM) puerto de entrada</li> <li>· 1 x Salida de línea de audio analógica 2,0 (conector de 3,5 mm)</li> <li>· 4 x USB-A (USB 3.2 Gen2, 10Gbps)</li> <li>· 1 x RJ45</li> </ul> <p>Acceso rápido:</p> <ul style="list-style-type: none"> <li>· 1 x USB-A de (USB 3.2 Gen2, 10 Gbps) de BC 1.2</li> <li>· 1 x USB-C de (USB 3.2 Gen2, 10 Gbps) con capacidad de carga de</li> </ul>	
Ancho de marco (borde del monitor hasta el área activa)		
Parte superior	7,35 mm	7,65 mm
Izquierda/Derecha	7,35 mm	7,65 mm
Parte inferior	10,00 mm	10,15 mm
Capacidad de ajuste		
Base con altura regulable	150 mm	
Inclinación	-5° a 21°	
Plataforma giratoria	-45° a 45°	-30° a 30°
Pivote	-90° a 90°	
Administración de los cables	Sí	
Compatibilidad con el administrador de visualización de Dell (DDM, Dell Display Manager)	Fácil organización y otras funciones clave	
Seguridad	Ranura para bloqueo de seguridad (el bloqueo de cable se vende por separado)	

\* Solo en el panel nativo, bajo el Modo personalizado predefinido.



## Especificaciones de resolución

Intervalo de escaneado horizontal	15kHz a 140kHz
Intervalo de escaneado vertical	23Hz a 86Hz
Resolución máxima preconfigurada	3840 x 2160 a 60Hz
Funciones de visualización de vídeo (HDMI)	480p, 576p, 720p, 1080i, 1080p
Funciones de visualización de vídeo (modo alterno DP & USB-C )	480p, 576p, 720p, 1080p

## Modos de visualización predeterminados

Modo de visualización	Frecuencia horizontal (kHz)	Frecuencia vertical (Hz)	Píxel Reloj (MHz)	Polaridad de sincronización (Horizontal/Vertical)
VGA, 720 x 400	31,469	70,08	28,322	-/+
VGA, 640 x 480	31,469	59,94	25,175	-/-
VGA, 640 x 480	37,500	75,00	31,5	-/-
SVGA, 800 x 600	37,879	60,317	40	+/+
SVGA, 800 x 600	46,875	75,00	49,5	+/+
XGA, 1024 x 768	48,363	60,004	65	-/-
XGA, 1024 x 768	60,023	75,029	78,75	+/+
SXGA, 1152 x 864	67,500	75,00	108	+/+
SXGA, 1280 x 800	49,306	59,91	71,0	-/+
SXGA, 1280 x 1024	64,000	60,02	108	+/+
SXGA, 1280 x 1024	79,976	75,025	135	+/+
WUXGA, 1600 x 1200	75,000	60,00	162	-/+
FHD, 1920 x 1080	67,5	60,00	148,5	-/+
WQXGA, 2560 x 1440	88,787	59,951	241,5	+/-
UHD, 3840 x 2160	65,68	30,00	262,75	+/-
UHD 3840 x 2160 (DP)	133,313	60,00	533,25	+/-
UHD 3840 x 2160 (HDMI)	135,0	60,00	594,0	+/+



## Modos de DP para MultiStream Transport (MST)

Monitor de fuente MST	Puede soportar un número máximo de monitores externos 3840 x 2160 a 60Hz
3840 x 2160 a 60Hz	2

**NOTA: La resolución máxima del monitor externo con el número máximo de monitores externos admitidos es 3840 x 2160/60Hz solo cuando DSC está habilitado en las tarjetas gráficas o con tarjetas gráficas compatibles con DSC.**

## Modos de USB-C para MultiStream Transport (MST)

Información de pantalla OSD: Velocidad de enlace (actual)	Puede soportar un número máximo de monitores externos 3840 x 2160 a 60Hz
HBR3	2
HBR2	1

**NOTA: La resolución máxima del monitor externo con el número máximo de monitores externos admitidos es 3840 x 2160/60Hz solo cuando DSC está habilitado en las tarjetas gráficas o con tarjetas gráficas compatibles con DSC.**

## Especificaciones eléctricas

Modelo	U2723QX	U2723QE	U3223QE
Señales de entrada de vídeo	• Señal de vídeo digital para cada línea diferencial por línea diferencial con una impedancia de 100 ohmios • Compatibilidad de entrada de señal DP/HDMI/USB-C		
Voltaje, frecuencia y corriente de entrada	100-240 VCA/50 o 60Hz ± 3 Hz/2,7A (máximo)		
Corriente de pico	120V : 72A (máx.) 240V : 80A (máx.) La corriente de entrada se mide a una temperatura ambiente de 0°C.		



Consumo de energía	220 W (valor máximo) <sup>2</sup> 28,54 W (P <sub>on</sub> ) <sup>3</sup> 91,83 W (TEC) <sup>3</sup>	0,2 W (Modo apagado) <sup>1</sup> 0,3 W (Modo en espera) <sup>1</sup> 25,9 W (Modo encendido) <sup>1</sup> 220 W (valor máximo) <sup>2</sup> 28,54 W (P <sub>on</sub> ) <sup>3</sup> 91,83 W (TEC) <sup>3</sup>	0,2 W (Modo apagado) <sup>1</sup> 0,3 W (Modo en espera) <sup>1</sup> 29,4 W (Modo encendido) <sup>1</sup> 220 W (valor máximo) <sup>2</sup> 29,73 W (P <sub>on</sub> ) <sup>3</sup> 94,06 W (TEC) <sup>3</sup>
--------------------	--	--	--

<sup>1</sup>Tal como se define en EU 2019/2021 y EU 2019/2013(Solo para el U2723QE/ U3223QE).

<sup>2</sup> Configuración máxima de brillo y contraseña con una carga de potencia máxima en todos los puertos USB.

<sup>3</sup> P<sub>on</sub>: Consumo de potencia del modo activado según se define en la versión Energy Star 8.0.

TEC: Consumo de energía total en kWh según se define la versión Energy Star 8.0.

Este documento es solamente informativo y refleja un rendimiento de laboratorio. Su producto podría rendir de manera diferente, dependiendo del software y los componentes y periféricos que adquirió, y no tendremos la obligación de actualizar dicha información. Consecuentemente, el cliente no deberá apoyarse en esta información a la hora de tomar decisiones sobre tolerancias eléctricas o relacionadas. No se expresa ni se sugiere una garantía sobre precisión o integridad.

**NOTA: Este monitor cuenta con la certificación ENERGY STAR.**



Este producto cualifica para ENERGY STAR en la configuración de fábrica que puede ser restaurada mediante la función "Restablecimiento de fábrica" en el menú en pantalla (OSD). Cambiar la configuración de fábrica o habilitar otras características podría incrementar el consumo eléctrico que podría exceder el límite especificado de ENERGY STAR.



## Características físicas

Modelo	U2723QX/U2723QE	U3223QE
Tipo de conector	<ul style="list-style-type: none"> <li>· DP conector (incluye entrada y salida DP)</li> <li>· HDMI conector</li> <li>· Salida de línea de audio (3,5 mm de diámetro)</li> <li>· Conector ascendente USB-C (DP1.4 con compatibilidad con DSC, PD: 90W, conmutación de 2/4 líneas)</li> <li>· Conector ascendente USB-C(USB 3.2 Gen2, 10 Gbps KVM)</li> <li>· 4 x conectores de puerto de descarga USB-A (USB 3.2 Gen2, 10 Gbps)</li> <li>· RJ45 conector</li> <li>· Conectores de puerto de descarga USB-C (USB 3.2 Gen2, 10 Gbps, 15W)</li> </ul>	
Tipo de cable de señal	<ul style="list-style-type: none"> <li>· Cable DP a DP de 1,8 m</li> <li>· Cable HDMI de 1,8 m(Solo para el U2723QX)</li> <li>· Cable USB 3.2 Gen 2 (C a C) de 1,0 m</li> <li>· Cable USB 3.2 Gen 2 (A a C) de 1,0 m</li> </ul>	
Dimensiones (con base)		
Altura (extendida)	535,18 mm (21,07 ")	618,77 mm (24,36 ")
Altura (comprimida)	385,18 mm (15,16 ")	469,34 mm (18,48 ")
Anchura	611,44 mm (24,07 ")	712,61 mm (28,06 ")
Profundidad	185,00 mm (7,28 ")	233,17 mm (9,18 ")
Dimensiones (sin base)		
Altura	353,01 mm (13,89 ")	410,04 mm (16,14 ")
Anchura	611,44 mm (24,07 ")	712,61 mm (28,06 ")
Profundidad	54,33 mm (2,14 ")	55,78 mm (2,20 ")



Dimensiones de la base		
Altura (extendida)	428,30 mm (16,86 ")	483,30 mm (19,03 ")
Altura (comprimida)	381,50 mm (15,02 ")	436,50 mm (17,19 ")
Anchura	268,00 mm (10,55 ")	300,00 mm (11,81 ")
Profundidad	185,00 mm (7,28 ")	233,17 mm (9,18 ")
Base	268,00 mm x 185,00 mm (10,55" x 7,28")	300,00 mm x 230,00 mm (11,81" x 9,06")
Peso		
Peso con embalaje incluido	9,53 kg (21,01 lb)	14,49 kg (31,94 lb)
Peso con el ensamblaje de la base y los cables	6,64 kg (14,64 lb)	10,36 kg (22,84 lb)
Peso sin el ensamblaje de la base (para instalación en pared o VESA, sin cables)	4,48 kg (9,88 lb)	5,65 kg (12,46 lb)
Peso de la base montada	1,79 kg (3,95 lb)	4,34 kg (9,57 lb)





## Características medioambientales

Normas compatibles	
<ul style="list-style-type: none"> <li>• Monitor con la certificación ENERGY STAR.</li> <li>• EPEAT registrado llegado el caso. El registro EPEAT varía por país.</li> <li>• Consulte <a href="https://www.epeat.net">https://www.epeat.net</a> para obtener información sobre el estado de registro por país.</li> <li>• TCO Certified &amp; TCO Certified Edge.</li> <li>• Compatibilidad con RoHS.</li> <li>• Monitor libre de BFR/PVC (cables externos excluidos).</li> <li>• Cumple requisitos de corriente de fuga NFPA 99.</li> <li>• Pantalla sin mercurio y cristal sin arsénico.</li> </ul>	
Temperatura	
Funcionamiento	De 0°C a 40°C (de 32°F a 104°F)
Sin funcionar	De -20°C a 60°C (de -4°F a 140°F)
Humedad	
Funcionamiento	Del 10 % al 80% (sin condensación)
Sin funcionar	Del 5% al 90 % (sin condensación)
Altitud	
Funcionamiento	5000 m (16 404 pies) (máximo)
Sin funcionar	12 192 m (40 000 pies) (máximo)
Disipación térmica	
<b>U2723QX/U2723QE</b>	750,67 BTU/hora (valor máximo) 98,27 BTU/hora (on mode)
<b>U3223QE</b>	750,67 BTU/hora (valor máximo) 109,19 BTU/hora (on mode)



## Asignaciones de contacto

### Puerto DP entrada

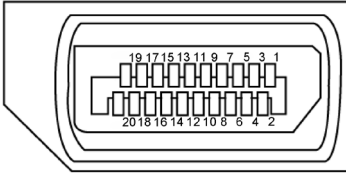

Número Pin	20 contactos - lado Conectado al Cable de Señal
1	ML3 (n)
2	TIERRA
3	ML3 (p)
4	ML2 (n)
5	TIERRA
6	ML2 (p)
7	ML1 (n)
8	TIERRA
9	ML1 (p)
10	ML0 (n)
11	TIERRA
12	ML0 (p)
13	CONFIG1
14	CONFIG2
15	CANAL AUX (p)
16	TIERRA
17	CANAL AUX (n)
18	Detección de conexión en caliente
19	Volver
20	DP_PWR



## Puerto DP salida

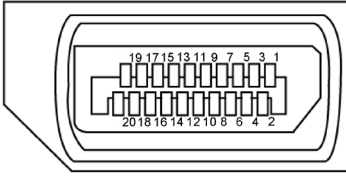

Número Pin	20 contactos - lado Conectado al Cable de Señal
1	ML0 (p)
2	TIERRA
3	ML0 (n)
4	ML1 (p)
5	TIERRA
6	ML1 (n)
7	ML2 (p)
8	TIERRA
9	ML2 (n)
10	ML3 (p)
11	TIERRA
12	ML3 (n)
13	CONFIG1
14	CONFIG2
15	CANAL AUX (p)
16	TIERRA
17	CANAL AUX (n)
18	Detección de conexión en caliente
19	Volver
20	DP_PWR



## Puerto HDMI

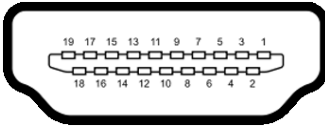

Número Pin	19 contactos - lado Conectado al Cable de Señal
1	TMDS DATA 2+
2	BLINDAJE TMDS DATA 2
3	TMDS DATA 2-
4	TMDS DATA 1+
5	BLINDAJE TMDS DATA 1
6	TMDS DATA 1-
7	TMDS DATA 0+
8	BLINDAJE TMDS DATA 0
9	TMDS DATA 0-
10	RELOJ TMDS
11	BLINDAJE DE RELOJ TMDS
12	RELOJ TMDS -
13	CEC
14	Reservado (N.C. en el dispositivo)
15	RELOJ DDC (SCL)
16	DDC DATA (SDA)
17	CONEXIÓN A TIERRA
18	ALIMENTACIÓN +5 V
19	DETECCIÓN DE ENCHUFE CALENTADO



## Conector USB de Tipo C

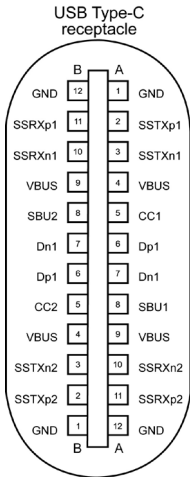

typically connected to a charger through a Type-C cable

Contacto	señal	Contacto	señal
A1	GND	B12	GND
A2	SSTXp1	B11	SSRXp1
A3	SSTXn1	B10	SSRXn1
A4	VBUS	B9	VBUS
A5	CC1	B8	SBU2
A6	Dp1	B7	Dn1
A7	Dn1	B6	Dp1
A8	SBU1	B5	CC2
A9	VBUS	B4	VBUS
A10	SSRXn2	B3	SSTXn2
A11	SSRXp2	B2	SSTXp2
A12	GND	B1	GND





## Interfaz para Universal serial Bus (USB)

Esta sección le proporciona información sobre los puertos USB disponibles en su monitor.

**NOTA:** Hasta 2A en el puerto USB descendente (puerto con el icono de batería ) con dispositivos compatibles con la carga de batería Rev 1.2; hasta 0,9A en los otros puertos descendentes USB. Hasta 3A en puerto de descarga USB Tipo-C (puerto con icono ) con dispositivos compatibles con 5V/3A.

Su ordenador posee los siguientes puertos USB:

- 2 de entrada - en la parte trasera.
- 6 de salida - 4 en la parte inferior y 2 en la parte trasera.

Puerto de carga de energía - Los puertos con el icono de batería  admiten capacidad de carga de corriente rápida si el dispositivo es compatible con BC 1,2. El puerto de descarga USB Tipo-C con icono  soporta capacidad de carga de corriente rápida si el dispositivo es compatible con 5V/3A.

**NOTA:** Los puertos USB del monitor solo funcionan cuando el monitor está encendido o en modo de reposo. En el modo de reposo, si el cable USB (A a C o C a C) está enchufado, los puertos USB pueden funcionar con normalidad. En caso contrario, siga la configuración OSD de Otra carga USB. Si la configuración es “Activado durante el modo de reposo”, entonces los puertos USB funcionan con normalidad; de lo contrario, los puertos USB se deshabilitan. Si apaga el monitor para a continuación encenderlo, los periféricos acoplados al mismo pueden necesitar unos segundos para reanudar su funcionamiento normal.

### Puertos de salida USB de SuperVelocidad a 10Gbps (USB 3.2 Gen2)Dispositivo

Velocidad de transferencia	Velocidad de datos	Consumo máximo de energía (cada puerto)
super velocidad+	10 Gbps	4,5 W
super velocidad	5 Gbps	4,5 W
Alta Velocidad*	480 Mbps	4,5 W
Velocidad total *	12 Mbps	4,5 W

\* Velocidad del dispositivo cuando se selecciona alta resolución.



## Ascendente USB-C

- DisplayPort 1.4 de vídeo con compatibilidad con DSC (HDCP 2.2)
- Super Speed+ de datos de 10 Gbps (USB3.2 Gen2)
- Power Delivery (PD) de hasta 90W

## USB 3.2 Gen2 (10 Gbps) Puertos de descarga(Bottom)



Número de contacto	Nombre de señal
1	VBUS
2	D-
3	D+
4	GND
5	StdA_SSTX-
6	StdA_SSTX+
7	GND_DRAIN
8	StdA_SSRX-
9	StdA_SSRX+
Armazón	Protección

## USB 3.2 Gen2 (10 Gbps) Puertos de descarga(Rear)

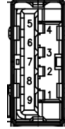

Número de contacto	Nombre de señal
1	VBUS
2	D-
3	D+
4	GND
5	StdA_SSRX-
6	StdA_SSRX+
7	GND_DRAIN
8	StdA_SSTX-
9	StdA_SSTX+
Armazón	Protección



## Puerto RJ45 (lado del conector)

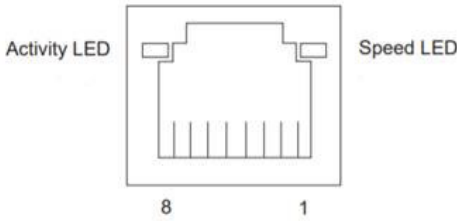

N.º de contacto	10BASE-T 100BASE-T	1000BASE-T
1	Transmitir+	BI_DA+
2	Transmitir-	BI_DA-
3	Recibir+	BI_DB+
4	No utilizado	BI_DC+
5	No utilizado	BI_DC-
6	Recibir-	BI_DB-
7	No utilizado	BI_DD+
8	No utilizado	BI_DD-

## Instalación de controlador

Instale el controlador Realtek USB GBE Ethernet para disponible para su sistema. Este está disponible para descargarse en <https://www.dell.com/support> en la sección “Controlador y descarga”.

Tasa de datos (RJ45) red via USB-C en Prioridad de datos: 1000 Mbps.

**NOTA:** Este puerto LAN es compatible con 1000Base-T IEEE 802.3az, admite paso a través de direcciones Mac (impresa en la etiqueta del modelo) (MAPT) y reactivación en LAN (WOL, Wake-on-LAN) desde el modo de espera (solo S3) y la función Arranque UEFI\* PXE [La función Arranque UEFI PXE no es compatible con los equipos de sobremesa Dell (excepto OptiPlex 7090/3090 Ultra Desktop)]. Estas 3 funciones dependen de la configuración del BIOS y la versión del sistema operativo. La funcionalidad puede variar con las PC que no son Dell.





## Estado LED del Conector RJ45:



LED	Color	Descripción
LED derecho	Ámbar o Verde	Indicador de velocidad: <ul style="list-style-type: none"><li>• Ámbar encendido - 1000 Mbps</li><li>• Verde encendido - 100 Mbps</li><li>• Apagado - 10 Mbps</li></ul>
LED izquierdo	Verde	Enlace / Indicador de actividad: <ul style="list-style-type: none"><li>• Parpadeo - Actividad en puerto.</li><li>• Verde encendido - El enlace está siendo establecido.</li><li>• Apagado - El enlace no se ha establecido.</li></ul>

**NOTA:** Cable RJ45 es un accesorio estándar no incluido en la caja.



## Conectar y listo

Puede conectar el monitor a cualquier sistema compatible con la funcionalidad Conectar y listo (Plug-and-Play). El monitor proporciona automáticamente a su PC los datos de identificación de visualización extendida (EDID, Extended Display Identification Data) utilizando protocolos de canal de datos de visualización (DDC, Display Data Channel) para que el equipo puede configurarse y optimizar la configuración del monitor automáticamente. Muchas de las instalaciones del monitor son automáticas. Puede seleccionar configuraciones diferentes según lo desee. Para más información sobre los cambios en la configuración del monitor, consulte [Utilizar el monitor](#).

## Política de calidad y píxeles del monitor LCD

Durante el proceso de fabricación del monitor LCD, no es raro que uno o más píxeles se fijen en un estado inamovible; son difíciles de ver y no afectan a la calidad o uso de la pantalla. Para obtener más información acerca de la política de calidad y píxeles del monitor Dell, consulte <https://www.dell.com/pixelguidelines>



# Directrices de mantenimiento

## Limpieza del monitor

 **ADVERTENCIA:** antes de limpiar el monitor, desenchufe el cable de alimentación de la toma de corriente eléctrica.

 **PRECAUCIÓN:** Lea y siga las [Instrucciones de seguridad](#) antes de limpiar el monitor.

Los métodos de limpieza inadecuados pueden provocar daños físicos en los monitores Dell. Los defectos físicos pueden afectar a la pantalla y el cuerpo del monitor.

Siga las instrucciones de la lista siguiente cuando limpie el monitor:

- Para limpiar la pantalla del monitor Dell, humedezca ligeramente un paño suave y limpio con agua. Si es posible, utilice un tejido especial para limpiar pantallas o una solución adecuada para pantalla del monitor Dell.

 **PRECAUCIÓN:** No utilice detergentes de ningún tipo ni otros productos químicos, como benceno, disolvente, amoníaco, productos de limpieza abrasivos, alcohol o aire comprimido.

 **ADVERTENCIA:** No pulverice directamente la solución de limpieza o incluso agua sobre la superficie del monitor. La pulverización directa de líquido sobre el panel rodará hasta la parte inferior del panel y corroerá los componentes electrónicos, lo que provocará daños permanentes. En su lugar, aplique una solución o agua a un material de tela suave.

 **PRECAUCIÓN:** El uso de un producto de limpieza puede causar cambios en la apariencia del monitor, como decoloración del color, película lechosa en el monitor, deformación, sombras oscuras irregulares y pelado de la superficie de la pantalla.



 **NOTA:** Los daños en el monitor provocados por métodos de limpieza inadecuados y el uso de benceno, disolvente, amoníaco, productos de limpieza abrasivos, alcohol, aire comprimido o detergente de cualquier tipo causará un Daño Inducido por el Cliente (CID). El CID no está cubierto por la garantía estándar de Dell.

- Si observa la presencia de un polvo blanco cuando desempaque el monitor, límpielo con un paño.
- Manipule el monitor con cuidado, ya que los componentes de plástico de color oscuro pueden arañarse y presentar raspaduras de color blanco que destacarían sobre las zonas más claras del monitor.
- Para ayudar a mantener la máxima calidad de imagen en el monitor, utilice un protector de pantalla que cambie dinámicamente y apague el monitor cuando no lo utilice.



# Instalación del monitor

## Conexión de la base

-  **NOTA:** El elevador de la base y la base del soporte están desmontados cuando el monitor sale de fábrica.
-  **NOTA:** Las instrucciones siguientes son aplicables solamente para el pedestal enviado junto con el monitor. Si está conectando un pedestal que haya comprado de otras fuentes, siga las instrucciones de instalación incluidas con ese pedestal.

### Para acoplar el pedestal del monitor:

1. Abra la solapa frontal de la caja para obtener el soporte vertical y la base del soporte.

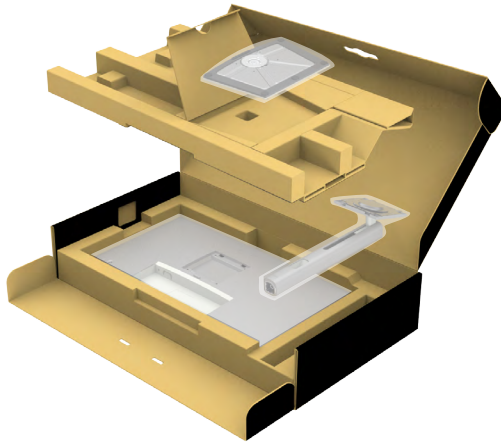

2. Alinee y coloque el elevador del pedestal en el pedestal.
3. Abra el mango del tornillo de la parte inferior del pedestal y gírelo en sentido horario para apuntalar la instalación del pedestal.



4. Cierre el mango del tornillo.

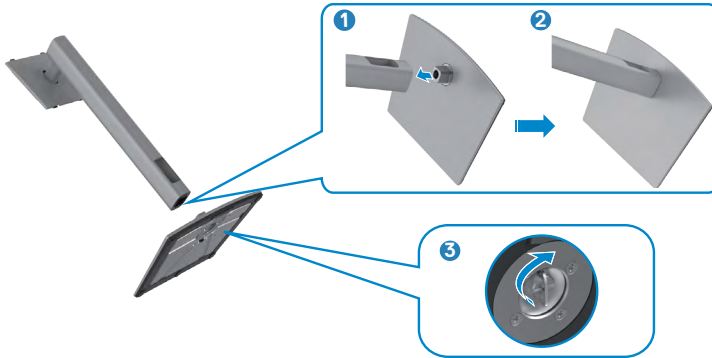

5. Abra la tapa protectora del monitor para acceder a la ranura VESA del monitor.

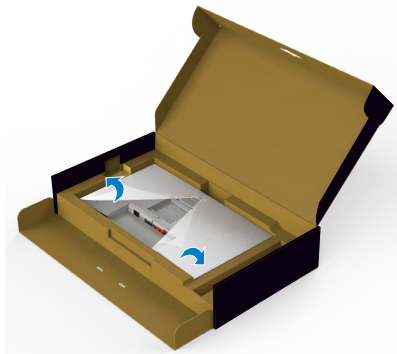

6. Deslice las pestañas del elevador del pedestal en las ranuras de la tapa trasera de la pantalla y presione hacia abajo la pantalla instalada para encajarla.

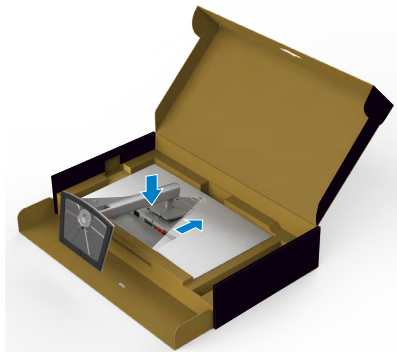

7. Agarre el elevador del pedestal y levante el monitor con cuidado; a continuación colóquelo en una superficie plana.

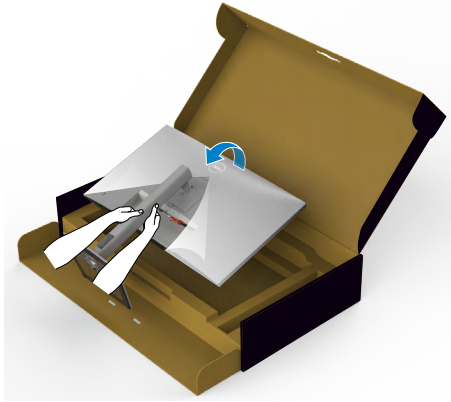

**NOTA:** Agarre el elevador del pedestal firmemente cuando levante el monitor para evitar cualquier daño accidental.

8. Levante la tapa protectora desde el monitor.

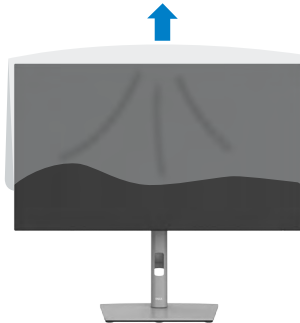

## Uso de la inclinación, la rotación y la extensión vertical

**NOTA:** Las instrucciones siguientes son aplicables solamente para el pedestal enviado junto con el monitor. Si está conectando un pedestal que haya comprado de otras fuentes, siga las instrucciones de instalación incluidas con ese pedestal.

### Inclinación, giro y extensión vertical

Con la base acoplada al monitor, puede inclinar y girar este para conseguir el ángulo de visión más cómodo.

#### U2723QX/U2723QE

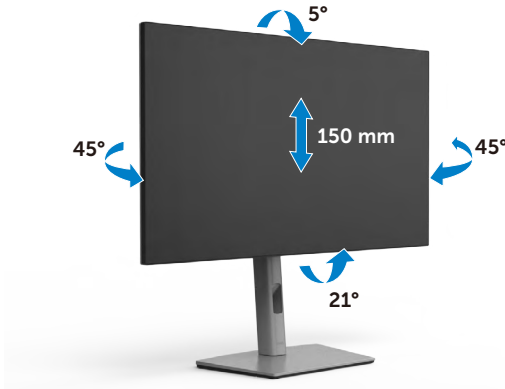

#### U3223QE

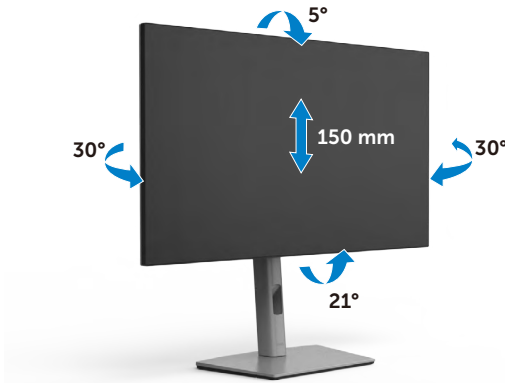

**NOTA:** La base no está instalada cuando el monitor sale de fábrica.



## Rotación de la pantalla

Antes de rotar la pantalla, extienda la pantalla verticalmente hasta que la parte superior del elevador del pedestal y, a continuación, incline la pantalla hacia atrás hasta el máximo para evitar golpear el borde inferior de la pantalla.



- NOTA:** Para alternar la configuración de la pantalla en su PC Dell entre panorámica y vertical cuando rote la pantalla, descargue e instale el controlador de gráficos más actualizado. Para descargarlo, vaya a <https://www.dell.com/support/drivers> y busque el controlador apropiado.
- NOTA:** Cuando la pantalla está en modo vertical, quizás experimente una degradación del rendimiento cuando utiliza aplicaciones intensivas en gráficos como por ejemplo en juegos 3D.





# Configure los ajustes de la pantalla del PC después de la rotación

Después de haber rotado la pantalla, complete el procedimiento ofrecido abajo para configurar los ajustes de la pantalla en su PC.

 **NOTA: Si está utilizando el monitor con un PC que no sea de Dell, vaya a la página web del fabricante de la tarjeta gráfica o la página web del fabricante de su PC para obtener información sobre cómo rotar los contenidos de la pantalla.**

## Para configurar los Ajustes de la pantalla:

1. Haga clic derecho en **Desktop (Escritorio)** y clic en **Properties (Propiedades)**.
2. Seleccione la pestaña **Settings (Ajustes)** y haga clic en **Advanced (Avanzados)**.
3. Si tiene una tarjeta gráfica AMD, seleccione la pestaña de **Rotation (Rotación)** y establezca la rotación preferida.
4. Si tiene una tarjeta gráfica **NVIDIA** haga clic en la pestaña **NVIDIA**, en la columna a mano izquierda seleccione **NVRotate**, y a continuación seleccione la rotación preferida.
5. Si tiene una tarjeta gráfica Intel®, seleccione la pestaña de gráficos Intel, haga clic en **Graphic Properties (Propiedades de gráficos)**, seleccione la pestaña **Rotation (Rotación)**, y a continuación establezca la rotación preferida.

 **NOTA: Si no ve la opción de rotación o no funciona correctamente, vaya a <https://www.dell.com/support> y descargue el controlador más actualizado para su tarjeta gráfica.**



## Organizar los cables



Tras acoplar todos los cables necesarios a su monitor y PC, (consulte la sección **Conectar el monitor** correspondiente a la conexión de los cables), organice todos ellos tal y como se muestra anteriormente.

Si el cable no llega hasta el PC, puede conectarse directamente al PC sin pasar por la ranura del soporte del monitor.



# Conectar el monitor

**⚠ ADVERTENCIA:** Antes de empezar con cualquiera de los procedimientos de esta sección, siga las [Instrucciones de seguridad](#).

## Para conectar el monitor al equipo:

1. Apague el equipo.
2. Conecte el cable de DisplayPort o el USB y el cable USB Tipo-C desde su monitor al PC.
3. Encienda el monitor.
4. Seleccione la fuente de entrada correcta en el menú OSD del monitor y encienda el equipo.

**📌 NOTA:** La configuración por defecto U2723QX/U2723QE/U3223QE es DisplayPort 1.4. Una tarjeta gráfica DisplayPort 1.1 podría no visualizarse normalmente. Consulte [problemas específicos del producto – No hay imagen cuando se utiliza la conexión DP con su PC para cambiar la configuración por defecto](#).

## Conectar el cable HDMI

(U2723QX (Bandeja de entrada) / U2723QE/U3223QE (Opcional))



## Conectar el cable DP



## Conexión del monitor para función DP Multi-Stream Transport (MST)

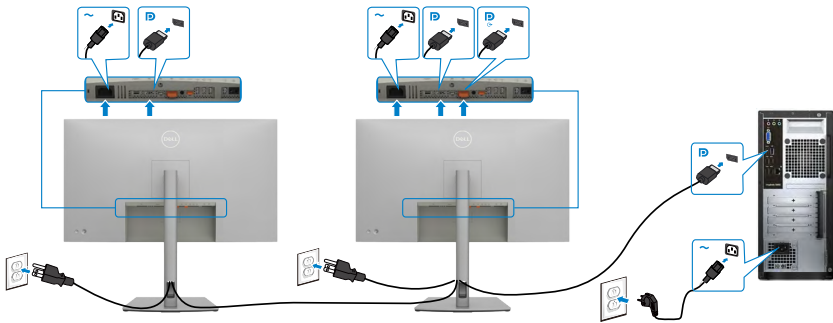

**NOTA:** El dispositivo admite la función DP MST. Para utilizar esta función, la tarjeta gráfica de su equipo debe contar con la certificación para utilizar DP1.2 con la opción MST. Para obtener 4K 60Hz, se necesitan tarjetas gráficas habilitadas para DSC.

**NOTA:** Extraer el enchufe de goma cuando se use el conector externo DP.



## Conectar el cable USB-C (A a C)



**NOTA:** Esta conexión solo tiene datos disponibles y no hay vídeo. Necesita otra conexión de vídeo para mostrar.

## Conectar el cable USB-C (C a C)

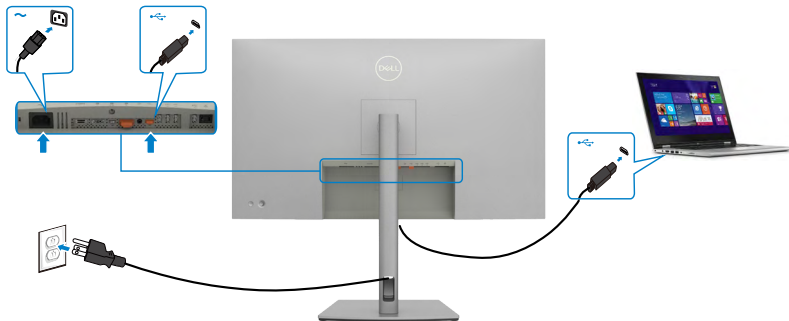

El puerto USB-C del monitor:

- Se puede utilizar como USB-C, DisplayPort 1.4 alternativamente.
- Admite suministro de energía (PD) USB, con perfiles de hasta 90W.

**NOTA:** Independientemente del requisito de energía y del consumo de energía real del equipo portátil, o del tiempo de funcionamiento con carga de la batería restante, el monitor Dell U2723QX/U2723QE/U3223QE está diseñado para proporcionar energía de hasta 90W a dicho equipo portátil.



Potencia nominal (en equipos portátiles que tienen USB-C con suministro de energía)	Potencia máxima de carga
45W	45W
65W	65W
90W	90W
130 W	No se admite

### Conectar el monitor para la función de transferencia a varios monitores Multi-Stream Transport (MST) a través de USB-C

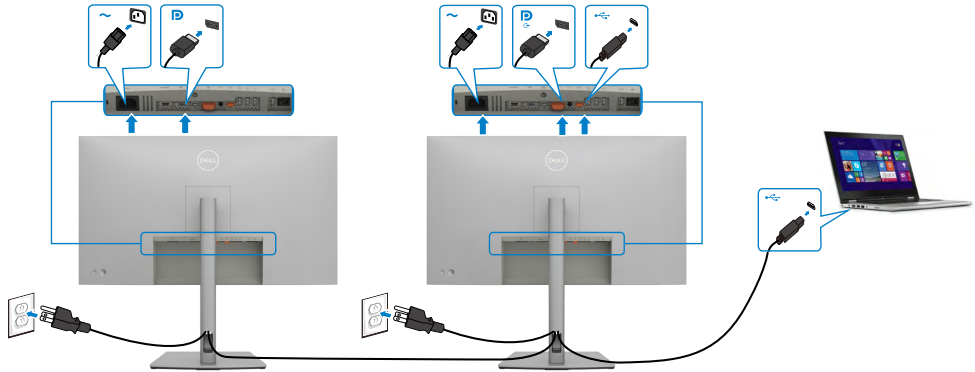

**NOTA:** El número máximo de U2723QX/U2723QE/U3223QE admitidos a través de MST depende del ancho de banda de la fuente USB-C. Consulte el apartado [Problemas específicos del producto – No se muestra la imagen cuando se utiliza MST a través de USB-C.](#)

**NOTA:** Extraer el enchufe de goma cuando se use el conector externo DP.

### Conectar el monitor para el cable RJ45 (Opcional)



# Dell Power Button Sync (sincronización del botón de alimentación de Dell) (DPBS)

- El monitor está diseñado con la función Dell Power Button Sync (sincronización del botón de alimentación de Dell) (DPBS) para controlar el estado de alimentación del PC desde el botón de alimentación del monitor.\* Esta función es compatible con la plataforma Dell OptiPlex 7090/3090 Ultra y solo es compatible con la interfaz USB-C.



- Para asegurarse de que la función DPBS funcione por primera vez, primero debe realizar los siguientes pasos para la plataforma Dell OptiPlex 7090/3090 Ultra en el **Control Panel (Panel de control)**.

**NOTA: DPBS solo admite el puerto con el icono  .**

Vaya a **Control Panel (Panel de control)**.

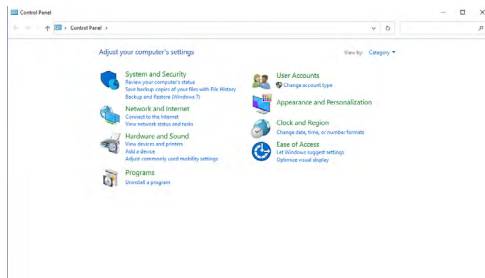

Seleccione **Hardware and Sound (Hardware y Sonido)** y a continuación **Power Options (Opciones de alimentación)**.

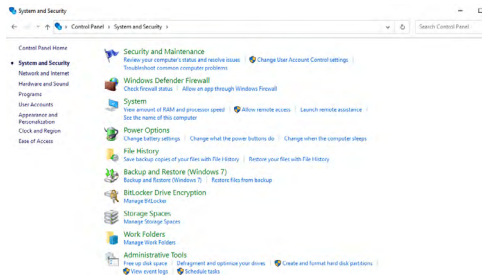

## Vaya a **System Settings (Configuración del sistema)**.

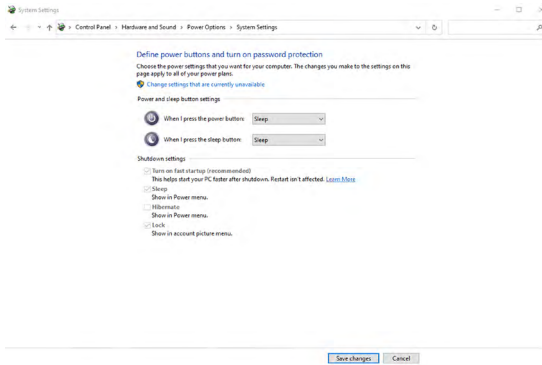

En el menú desplegable de **When I press the power button (Cuando pulso el botón de encendido)**, hay algunas opciones para seleccionar: **Do nothing/Sleep/Hibernate/Shut down (No hacer nada/Suspender/Hibernar/Apagar)**, y puede seleccionar **Sleep/Hibernate/Shut down (Suspender/Hibernar/Apagar)**.

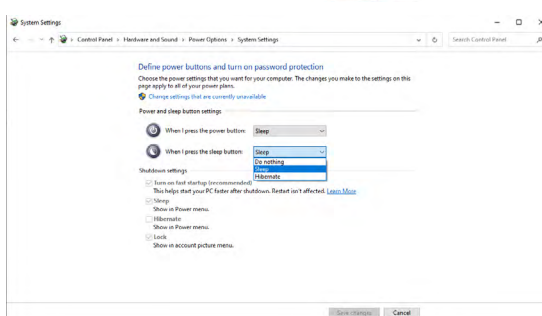
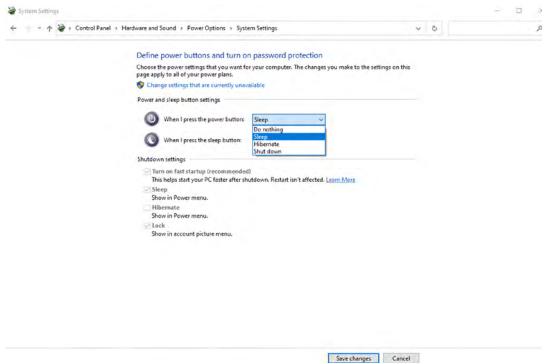

**NOTA:** No seleccione **Do nothing (No hacer nada)**, de lo contrario, el botón de alimentación del monitor no podrá sincronizarse con el estado de alimentación del PC.





## Conectar el monitor para la DPBS por primera vez

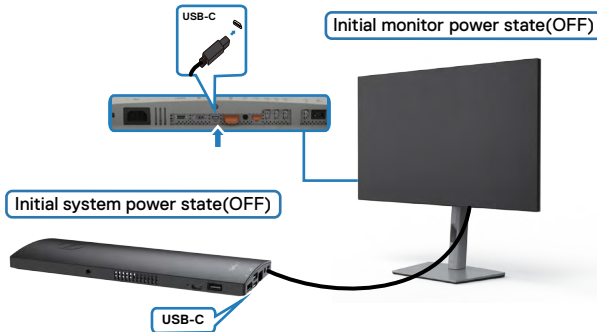

Para la primera vez que configure la función de DPBS, siga el procedimiento siguiente:

1. Asegúrese de que tanto el PC como el monitor estén APAGADOS.
2. Conecte el cable USB Tipo-C del PC al monitor.
3. Pulse el botón de alimentación del monitor para ENCENDER el monitor.
4. Tanto el monitor como el PC se ENCENDERÁN momentáneamente. Espere un momento (aproximadamente 6 segundos) y tanto el PC como el monitor se APAGARÁN.
5. Pulse el botón de alimentación del monitor o el botón de alimentación del PC y tanto el PC como el monitor se ENCENDERÁN. El estado de alimentación del sistema del PC está sincronizado con el botón de alimentación del monitor.

**NOTA:** Cuando el monitor y el PC estén APAGADOS por primera vez, se recomienda que primero ENCIENDA el monitor y luego conecte el cable USB tipo-C del PC al monitor.

**NOTA:** Puede alimentar la plataforma de OptiPlex 7090/3090 Ultra utilizando su conector del adaptador de corriente. De forma alternativa, puede alimentar la plataforma de OptiPlex 7090/3090 Ultra usando el cable USB-C del monitor a través de Power Delivery (PD); active la carga USB-C en el modo apagado.



## Al usar la función de DPBS

Cuando pulse el botón de alimentación del monitor o el botón de alimentación del PC, el estado del monitor/PC es el siguiente:

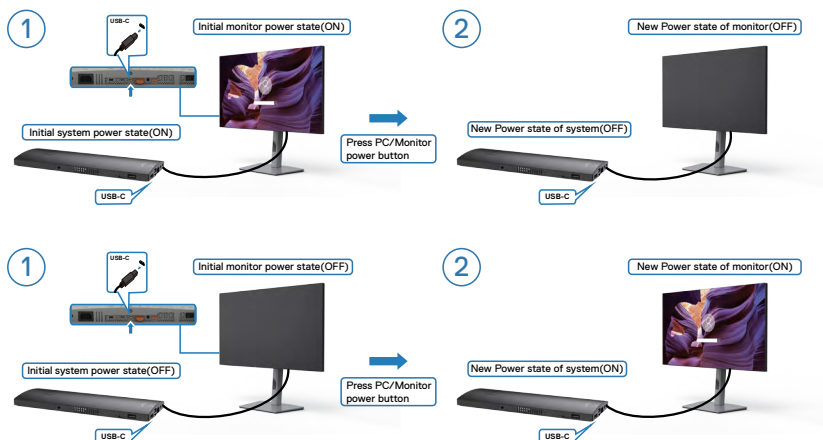

Cuando el monitor y el estado de alimentación del PC estén ENCENDIDOS, si mantiene pulsado durante 4 segundos el botón de alimentación del monitor, la pantalla le preguntará si desea apagar el PC.

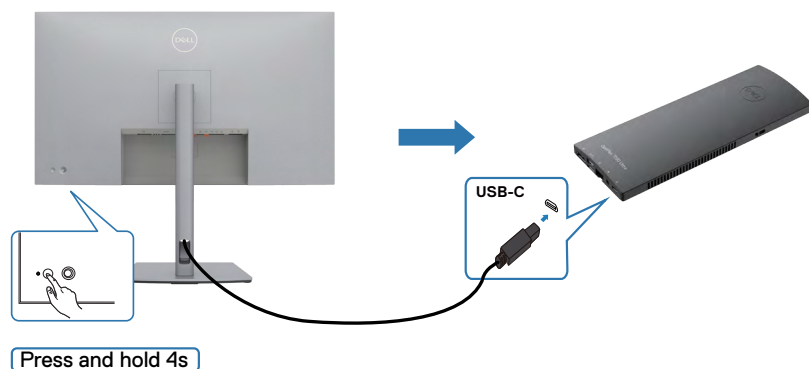

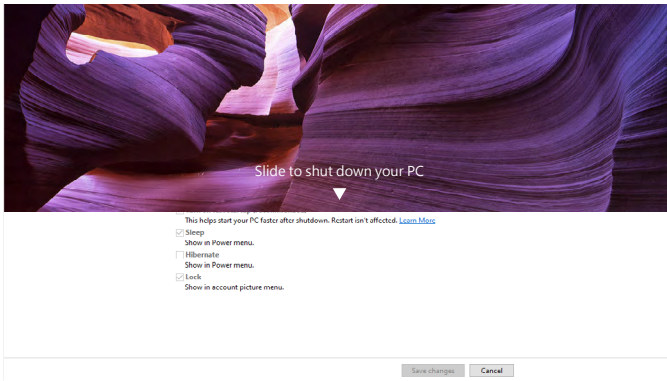

Cuando el monitor y el estado de alimentación del PC estén ENCENDIDOS, si **mantiene pulsado durante 10 segundos el botón de alimentación del monitor**, el PC se apagará.

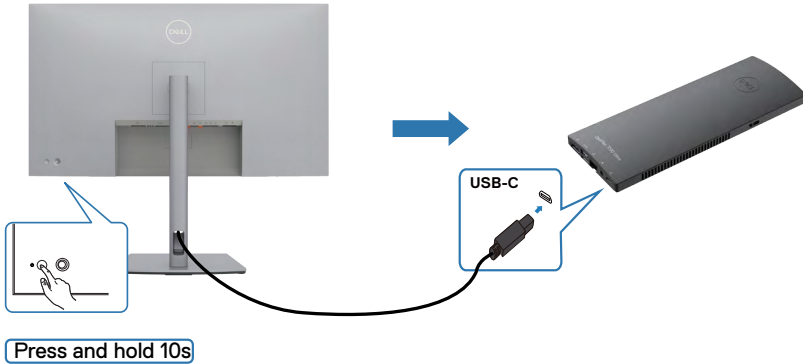

## Conecte el monitor para la función de USB-C MultiStream Transport (MST)

Un PC está conectado a dos monitores en un estado de alimentación inicial del sistema DESACTIVADO y el estado de alimentación del sistema del PC está sincronizado con el botón de alimentación del Monitor 1. Cuando pulse el botón de alimentación del Monitor 1 o del PC, tanto el Monitor 1 como el PC se ENCENDERÁN. Mientras tanto, el Monitor 2 permanecerá APAGADO. Debe pulsar manualmente el botón de alimentación del Monitor 2 para ENCENDERLO.

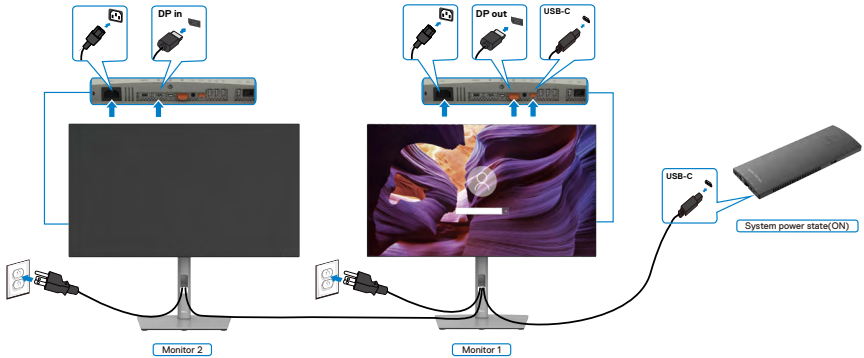

De manera similar, un PC está conectado a dos monitores en un estado de alimentación inicial del sistema ACTIVADO y el estado de alimentación del sistema del PC está sincronizado con el botón de alimentación del Monitor 1. Cuando pulse el botón de alimentación del Monitor 1 o del PC, tanto el Monitor 1 como el PC se APAGARÁN. Mientras tanto, el Monitor 2 permanecerá en modo de reposo. Debe pulsar manualmente el botón de alimentación del Monitor 2 para APAGARLO.

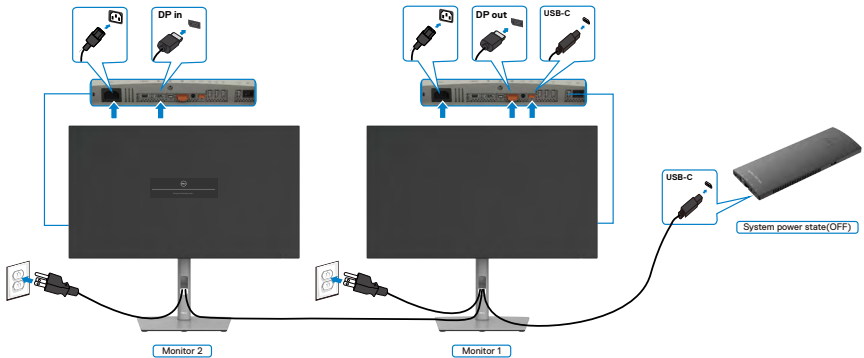

## Conecte el monitor por USB-C

La plataforma Dell OptiPlex 7090 Ultra tiene dos puertos USB-C, por lo que tanto el estado de alimentación del Monitor 1 como el del Monitor 2 pueden sincronizarse con el PC.

Mientras el PC y dos monitores están en un estado de alimentación inicial del sistema ACTIVADO, al presionar el botón de alimentación en el Monitor 1 o en el Monitor 2, se APAGARÁ el PC, el Monitor 1 y el Monitor 2.

**NOTA:** DPBS solo admite el puerto con el icono .

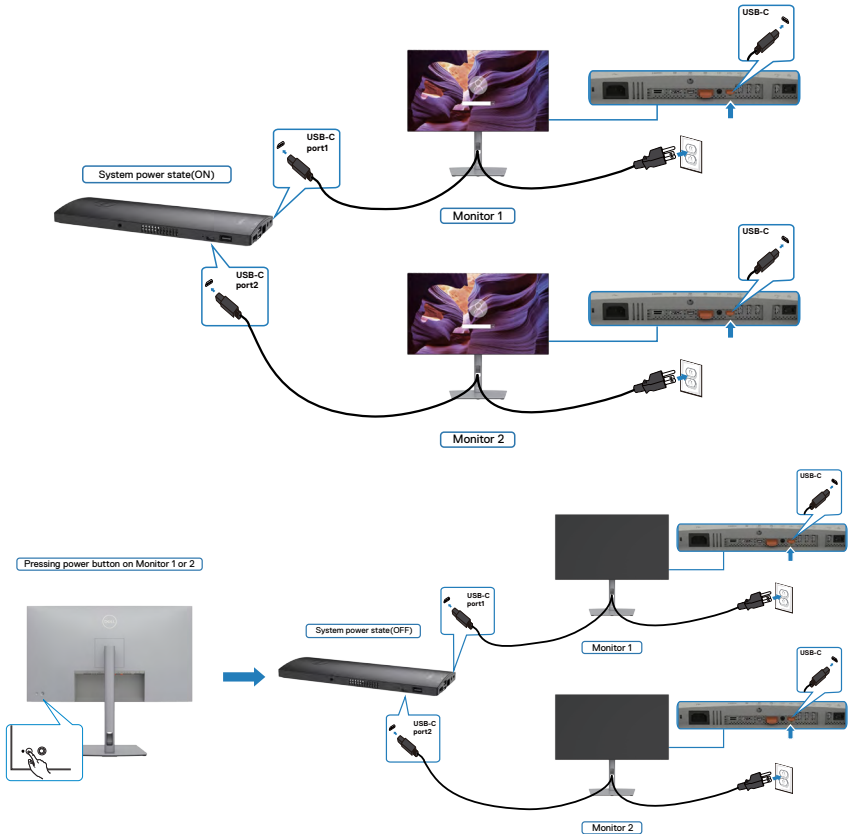

Asegúrese de configurar como activa **USB-C Charging (la carga USB-C)** en el modo apagado. Mientras el PC y dos monitores están en un estado de alimentación inicial del sistema DESACTIVADO, al presionar el botón de alimentación en el Monitor 1 o en el Monitor 2, se ENCENDERÁ el PC, el Monitor 1 y el Monitor 2.

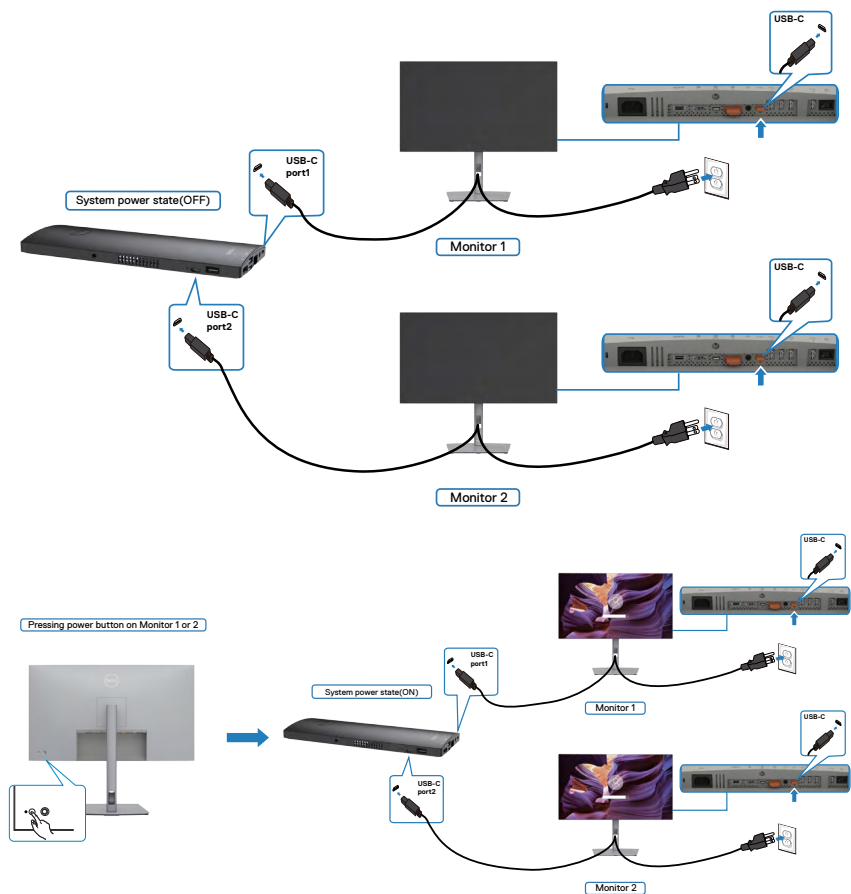

## Asegurar el monitor utilizando el cierre Kensington (opcional)

La ranura para cierre de seguridad está ubicada en la parte inferior del monitor. (Ver [Ranura para cierre de seguridad](#))

Para más información sobre el uso del cierre Kensington (adquirido por separado), consulte la documentación que se envía junto al cierre.

Asegure el monitor a una mesa utilizando el cierre de seguridad Kensington.

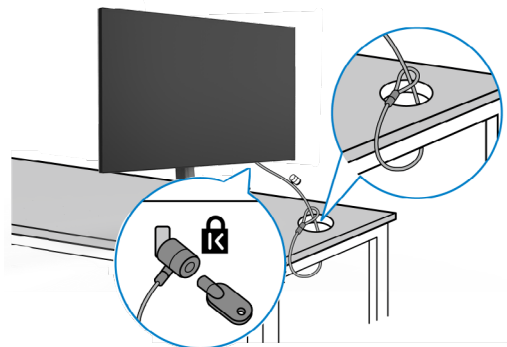

**NOTA:** La imagen tiene únicamente el propósito de ilustrar. La forma del cierre podría variar.



## Desmontar la base del monitor

 **PRECAUCIÓN:** Para evitar arañazos en la pantalla LCD mientras quita la base, asegúrese de que el monitor está colocado sobre una superficie suave y limpia.

 **NOTA:** Las instrucciones siguientes son aplicables solamente para el pedestal enviado junto con el monitor. Si está conectando un pedestal que haya comprado de otras fuentes, siga las instrucciones de instalación incluidas con ese pedestal.

### Para quitar la base:

1. Ubique el monitor sobre un paño suave o un cojín.
2. Presione sin soltar el botón de liberación de la base.
3. Levante la base alejándola del monitor.

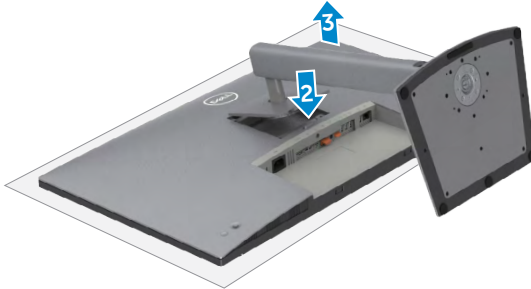



## Instalación en pared (opcional)

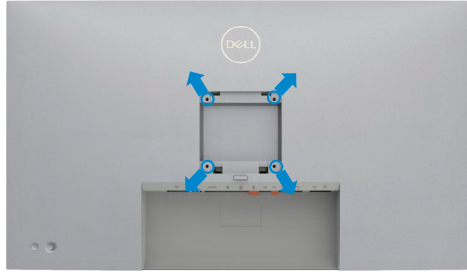

**NOTA: Utilice tornillos M4 x 10 mm para acoplar el monitor al kit de instalación en pared.**

Consulte las instrucciones incluidas con el kit de montaje en pared compatible con VESA.

1. Coloque el monitor en un paño suave o cojín, sobre una mesa plana y estable.
2. Desmonte el pedestal.
3. Utilice un destornillador Phillips para retirar los cuatro tornillos que fijan la cubierta de plástico.
4. Acople el soporte de instalación del kit para instalación en pared al monitor.
5. Instale el monitor en la pared siguiendo las instrucciones incluidas con el kit de instalación en pared.

**NOTA: Solamente para uso con el soporte de instalación en pared homologado por UL, CSA o GS que tenga un peso y una carga mínimos de 17,92 kg (39,51 lb) (U2723QX/U2723QE) / 22,60 kg (49,82 lb) (U3223QE).**



# Utilizar el monitor

## Encienda el monitor

Pulse el  botón para encender el monitor.



## Uso del control de mando

Utilice el control de mando de la parte trasera del monitor para realizar ajustes en el menú OSD.





Para modificar los ajustes de OSD utilice el control del mando en la parte trasera del monitor y haga lo siguiente:

1. Pulse el mando para abrir el lanzador del menú OSD.
2. Mueva el mando hacia arriba, abajo, izquierda y derecha para alternar entre las opciones.



## Funciones del mando

Funciones	Descripción
	Pulse el botón del mando para ejecutar el lanzador del menú OSD.
	Para navegación a derecha e izquierda.
	Para navegación hacia arriba y hacia abajo.

## Uso del lanzador del menú

Pulse el mando para abrir el lanzador del menú OSD.









### lanzador del menú

- Mueva el mando hacia arriba para abrir el menú principal.
- Mueva el mando a derecha o izquierda para seleccionar las teclas de acceso directo deseadas.
- Mueva el mando hacia abajo para salir.



## Detalles del lanzador de menú

La siguiente tabla describe los iconos del lanzador de menú:





Botón del panel trasero	Descripción
 <b>Main Menu (menú principal)</b>	Abre la visualización en pantalla (OSD) Ver <a href="#">Uso del menú principal</a> .
 <b>USB Switch (Botón USB) (Tecla de acceso directo 1)</b>	Seleccione para alternar entre fuentes de entrada USB en modo PBP.
 <b>Input Source (Fuente entrada) (Tecla de acceso directo 2)</b>	Establece la <b>Input Source (Fuente de entrada)</b> .
 <b>Preset Modes (Modos predefinidos) (Tecla de acceso directo 3)</b>	Le permite elegir de una lista <b>Preset color modes (modos de color preestablecidos)</b> .
 <b>Brightness/Contrast (Brillo/Contraste) (Tecla de acceso directo 4)</b>	Para acceder directamente a los deslizadores de ajuste de <b>Brightness/Contrast (Brillo/Contraste)</b> .
 <b>PIP/PBP Mode (Modo PIP/PBP) (Tecla de acceso directo 5)</b>	Utilice este botón para escoger en una lista de <b>PIP/PBP</b> .
 <b>Exit (Salida)</b>	Salte del menú principal OSD.

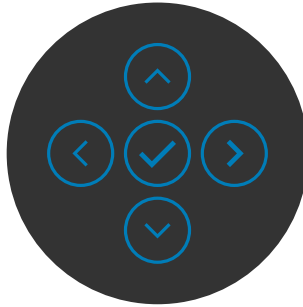

## Botón del panel frontal

Utilice los botones situados en el panel frontal del monitor para ajustar la configuración de la imagen.



Botón	Descripción
1  	Utilice esta opción para desbloquear la función del menú OSD.
<b>Arriba</b> <b>Abajo</b>	
2 	Utilice el botón <b>Anterior</b> para regresar al menú anterior.
<b>Anterior</b>	
3 	Utilice el botón <b>Siguiente</b> para ir al siguiente nivel o para seleccionar una opción.
<b>Siguiente</b>	
4 	Utilice el botón <b>Marcar</b> para confirmar su selección.
<b>Marcar</b>	



# Uso del menú principal

## Icono Menú y submenús Descripción



### Brightness/ Contrast (Brillo/ Contraste)

Activar el ajuste Brightness/Contrast (Brillo/Contraste).

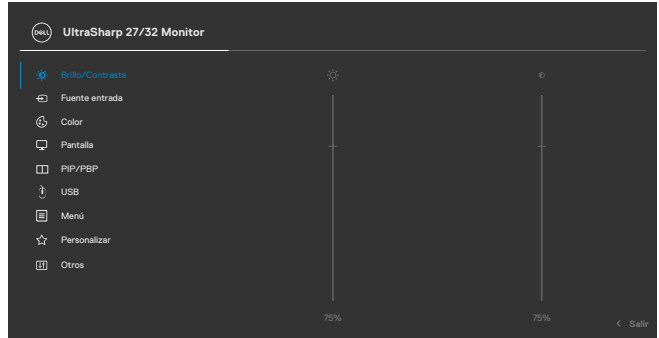

### Brightness (Brillo)

Ajusta la luminancia de la retroiluminación (Intervalo: 0 - 100).

Mueva el mando hacia arriba para aumentar el brillo.

Mueva el mando hacia abajo para reducir el brillo.

### Contrast (Contraste)

Ajuste primero la opción **Brightness (Brillo)** y después la opción **Contrast (Contraste)** solamente si son necesarios más ajustes.

Mueva el mando hacia arriba para aumentar el contraste y hacia abajo para reducirlo (Intervalo: 0 - 100).

La función **Contrast (Contraste)** ajusta el grado de diferencia entre la oscuridad y la claridad de la pantalla del monitor.



## Icono Menú y submenús Descripción



### Input Source (Fuente de entrada)

Selecciona entre las diferentes entradas de vídeo que están conectadas a su monitor.

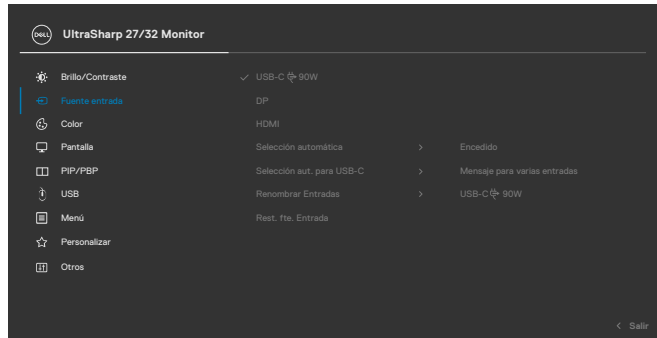

### USB-C 90W

Seleccione la entrada **USB-C 90W** cuando esté utilizando el conector **USB-C 90W**. Pulse el botón del mando para confirmar la selección.

### DP (DisplayPort)

Seleccione la entrada **DP (DisplayPort)** cuando esté utilizando el conector **DP (DisplayPort)**. Pulse el botón del mando para confirmar la selección.

### HDMI

Seleccione la entrada **HDMI** cuando esté utilizando el conector HDMI. Pulse el botón del mando para confirmar la selección.

### Auto Select (Selección automática)

Le permite buscar fuentes de entrada disponibles. Pulse para seleccionar esta función.

### Selección aut. para USB-C

Pulse para seleccionar esta función:

- ♦ **Mensaje para varias entradas:** mostrar siempre el mensaje Cambiar a entrada de vídeo USB-C para que el usuario elija si desea cambiar o no.
- ♦ **Sí:** el módulo de escala siempre cambia al vídeo USB-C sin preguntar mientras está conectado mediante USB-C.
- ♦ **No:** el módulo de escala NO cambiará automáticamente al vídeo USB-C desde otra entrada disponible.



Icono	Menú y submenús	Descripción
	<b>Rename Inputs (Renombrar entradas)</b>	Permite renombrar las entradas.
	<b>Reset Input Source (Restablecer fuente de entrada)</b>	Restablece todos los ajustes del menú <b>Input Source (Fuente de entrada)</b> a los valores de fábrica. Pulse  para seleccionar esta función.



**Color** Ajusta el modo de configuración de color.

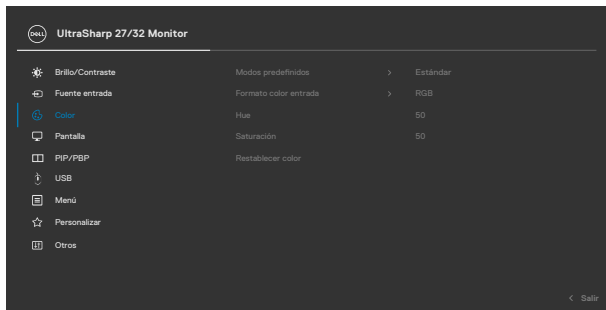

**Preset Modes (Modos preestablecidos)** Cuando seleccione Modos predefinidos, puede elegir **Estándar, Película, Juego, Color Temp. , Espacio de color** o **Color personalizado** en la lista.

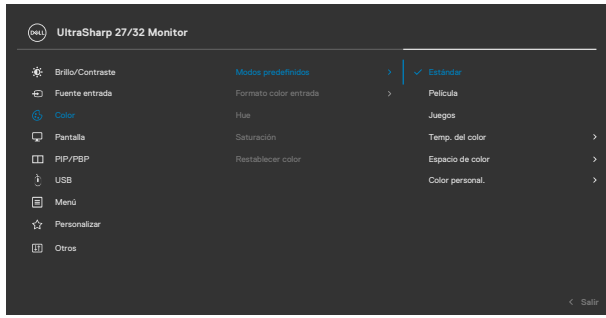



## Icono Menú y submenús Descripción



- ♦ **Estándar:** Configuración de color por defecto; este monitor utiliza un panel de luz azul baja y está certificado por TUV para reducir la salida de luz azul y crear una imagen más relajante y menos estimulante cuando se lee contenido en la pantalla.
- ♦ **Película:** Ideal para películas.
- ♦ **Juego:** Ideal para la mayoría de aplicaciones de juegos.
- ♦ **Color Temp. (Temperatura de color):** la pantalla aparece más cálida con un tinte rojo/amarillo y un conjunto deslizante a 5,000 k o más fríos con tinte azul y un conjunto deslizante a 10,000 k.
- ♦ **Color Space (Espacio de color):** permite al usuario seleccionar el espacio de color: **sRGB, Rec 709, DCI-P3.**
- ♦ **Custom Color (Color personalizado):** Le permite ajustar la configuración de color manualmente. Presione los botones izquierdo y derecho para ajustar los valores Rojo, Verde y Azul y crear su propio modo de color preestablecido.

### Input Color Format (Formato de color de entrada)

Le permite establecer el modo de entrada de vídeo en.

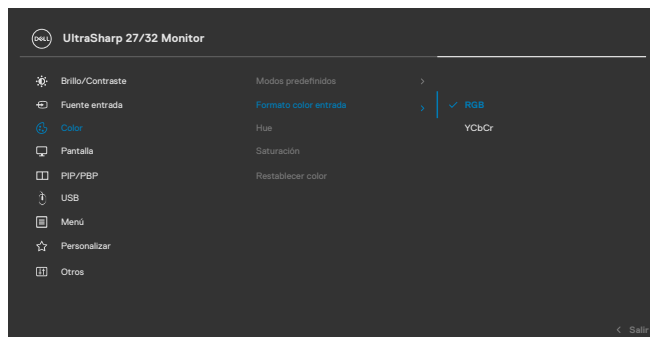
- ♦ **RGB:** Seleccione esta opción si el monitor está conectado a un equipo o reproductor multimedia que admite salida RGB.
- ♦ **YCbCr:** Seleccione esta opción si el reproductor de multimedia solamente admite la salida YCbCr.



Icono	Menú y submenús	Descripción
	<b>Hue (Matiz)</b>	Utilice el mando para ajustar el matiz de 0 a 100. <b>NOTA:</b> Ajuste del tono sólo está disponible para Película y modo Juego .
	<b>Saturation (Saturación)</b>	Utilice el mando para ajustar la saturación de 0 a 100. <b>NOTA:</b> Saturación sólo está disponible para Película y modo Juego .
	<b>Reset Color (Restablecer color)</b>	Restablece la configuración de color del monitor a los valores predeterminados de fábrica. Pulse  para seleccionar esta función.
	<b>Display (Pantalla)</b>	Utilice el menú Display (Pantalla) para ajustar la imagen.

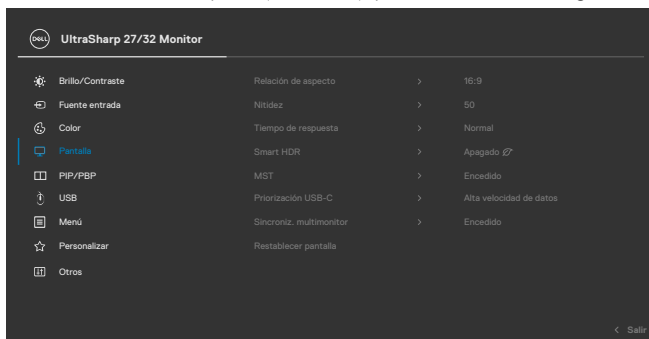

<b>Aspect Ratio (Relación de aspecto)</b>	Permite ajustar la proporción de la imagen a <b>16:9, Auto Resize (autorredimensionamiento), 4:3, 1:1</b> .
<b>Sharpness (Nitidez)</b>	Da un aspecto más nítido o más suave a la imagen. Mueva el mando arriba y abajo para ajustar la nitidez de 0 a 100.
<b>Response Time (Tiempo de respuesta)</b>	Permite ajustar el tiempo de respuesta entre normal o rápido.



Icono Menú y submenús	Descripción
Smart HDR	<p>Pulse  para seleccionar esta función.</p> <p>La función HDR (Intervalo dinámico alto) inteligente mejora automáticamente la salida de visualización ajustando la configuración de forma óptima para que las imágenes resulten más reales.</p> <p><b>Escritorio:</b> Se trata del modo predeterminado. Es más adecuado para uso general del monitor con un equipo de sobremesa.</p> <p><b>HDR para películas:</b> Utilice este modo durante la reproducción de contenido de vídeo HDR para expandir la relación de contraste, el brillo y la paleta de colores. Hace coincidir la calidad de vídeo con imágenes de la vida real.</p> <p><b>HDR para juegos:</b> Utilice este modo cuando reproduzca juegos compatibles con HDR para expandir la relación de contraste, el brillo y la paleta de colores. Hace que la experiencia de juego resulte más realista, que es el objetivo de los desarrolladores de juego.</p> <p><b>DisplayHDR:</b> Este modo es más adecuado para utilizarse con contenido que cumple los estándares DisplayHDR.</p> <p><b>Desactivado:</b> Deshabilita la función HDR inteligente.</p> <p><b>NOTA:</b> La posible luminancia de pico durante el modo HDR es de 400 nits(valor típico). El valor y la duración reales durante al reproducción HDR podría variar conforme al contenido de vídeo.</p>
MST	<p>El Transporte Multibanda DP, establecido en ON (activado) habilita MST (fuera de DP) y establecido en OFF (desactivado) deshabilita la función MST.</p> <p><b>NOTA:</b> Cuando el cable de descarga DP/USB Tipo-C y el cable de descarga DP están conectados, el monitor establecerá MST = ACTIVADO automáticamente. Esta acción solamente se realizará una vez después de restablecer los valores de fábrica o la visualización. Consulte el apartado <a href="#">Conexión del monitor para función DP Multi-Stream Transport (MST)</a>.</p>
USB-C Prioritization (Priorización USB-C)	<p>Le permite especificar la prioridad para transferir los datos con alta resolución (Alta Resolución) o alta velocidad (Alta Velocidad de Datos) cuando se usa el puerto USB Tipo-C/ DisplayPort.</p>



---

## Icono Menú y submenús Descripción

---

### Multi-Monitor Sync (sincronización de múltiples monitores)

El Multi-Monitor Sync (sincronización de múltiples monitores) le permite que varios monitores conectados en cadena a través de DisplayPort sincronicen un grupo predefinido de configuraciones OSD en segundo plano.

Una opción de OSD, “**Multi-Monitor Sync**” (**sincronización de múltiples monitores**), está disponible en el menú Display (Pantalla) para permitir al usuario habilitar/deshabilitar la sincronización.

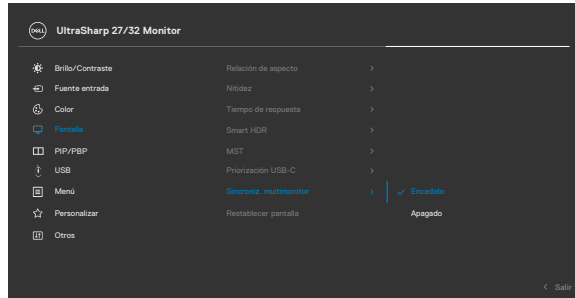

### Reset Display (Restablecer pantalla)

Restablece todos los ajustes del menú **Display (Pantalla)** a los valores de fábrica.

Pulse  para seleccionar esta función.



## Icono Menú y submenús Descripción



### PIP/PBP

Esta función abre una ventana que muestra la imagen de otra fuente de entrada.

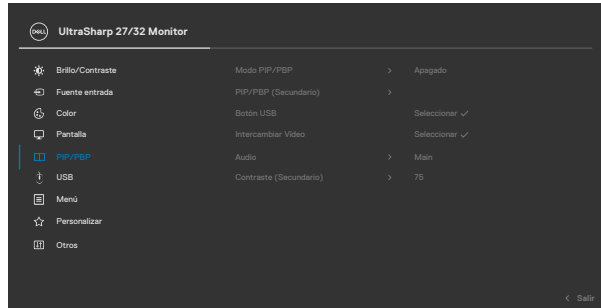

Ventana principal	Ventana secundaria	
	USB-C	DP
USB-C	✓	✓
DP	✓	✓

**NOTA:** En el modo PBP las imágenes se mostrarán en el centro de la pantalla y no a pantalla completa.



---

**Icono Menú y submenús Descripción**

---

**PIP/PBP Mode  
(Modo PIP/PBP)**

Permite ajustar el modo PIP o PBP (imagen por imagen). Puede deshabilitar esta función seleccionado Deshabilitar.

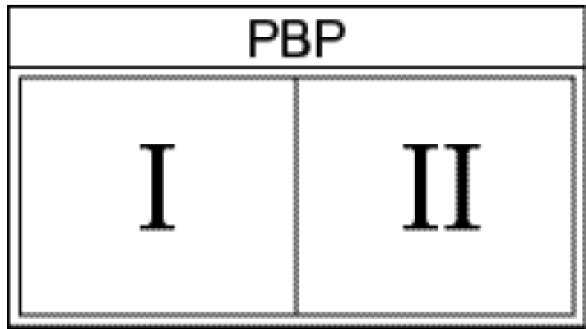
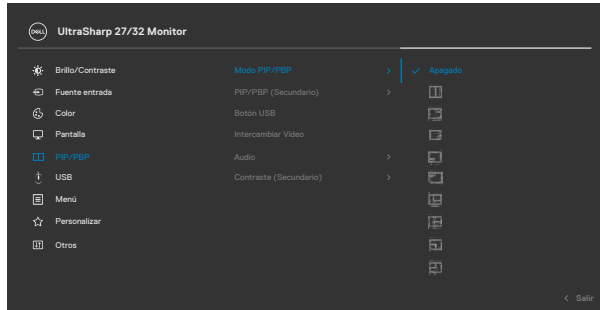

---

**Icono Menú y submenús Descripción**

---

**PIP/PBP (Sub)  
(PIP/PBP  
(Secundario))**

Seleccione entre las diferentes señales de vídeo que se pueden conectar a su monitor en la ventana secundaria PIP/PBP.

Pulse el botón  para seleccionar la señal de fuente de la ventana secundaria PBP.

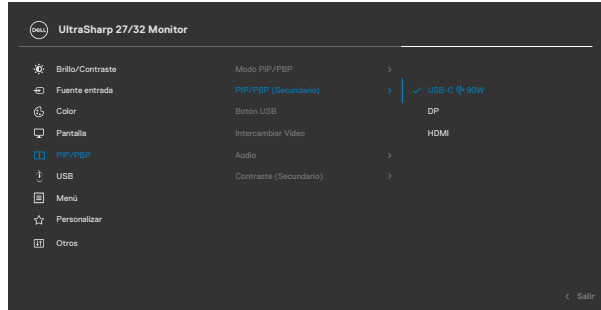

---

**USB Switch  
(Conmutador  
USB)**

Seleccione para cambiar las fuentes ascendentes USB en el modo PBP. Mueva el mando para cambiar entre las fuentes ascendentes USB en modo PBP.

---

**Video Swap  
(Intercambio de  
vídeo)**

Seleccione para intercambiar vídeos entre la ventana principal y la ventana secundaria en modo PBP. Utilice el mando para cambiar la ventana principal y la ventana secundaria.

---

**Audio**

Le permite establecer la fuente de audio desde la ventana principal o desde la subventana.

---

**Contrast (Sub)  
(Contraste  
(Secundario))**

Ajusta el nivel de contraste de la imagen en el modo PBP. Mueva el mando para aumentar o disminuir el contraste.

---



---

**Icono Menú y submenús Descripción**

---

**USB**

Le permite ajustar el puerto ascendente USB para las señales de entrada DP, de forma que el puerto descendente USB del monitor (Por ejemplo, teclado y ratón) se puede utilizar con las señales de entrada actuales al conectar un ordenador a cualquiera de los puertos ascendentes.

Cuando utilice solo un puerto ascendente, el puerto ascendente conectado estará activo.

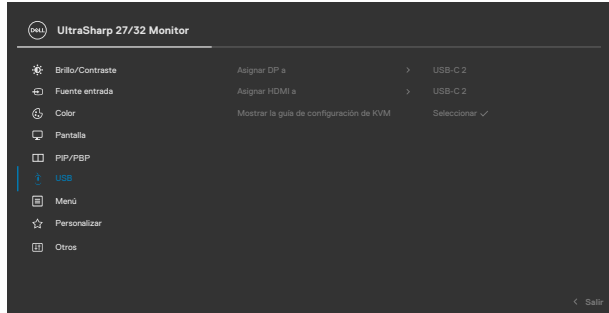

**NOTA:** Para prevenir daños o pérdida de datos, antes de cambiar los puertos ascendentes USB, asegúrese de que el ordenador conectado al puerto ascendente USB del monitor NO está utilizando ningún dispositivo USB.

---

**Show KVM Setup Guide (Mostrar la guía de configuración de KVM)**

Seleccione esta opción y siga los pasos si desea conectar varios equipos al monitor y usar una configuración de teclado y ratón.

---





---

## Icono Menú y submenús Descripción

---



### Menu (Menú)

Seleccione esta opción para ajustar la configuración del menú OSD como, por ejemplo, los idiomas de dicho menú, la cantidad de tiempo que el menú permanece en pantalla, etc.

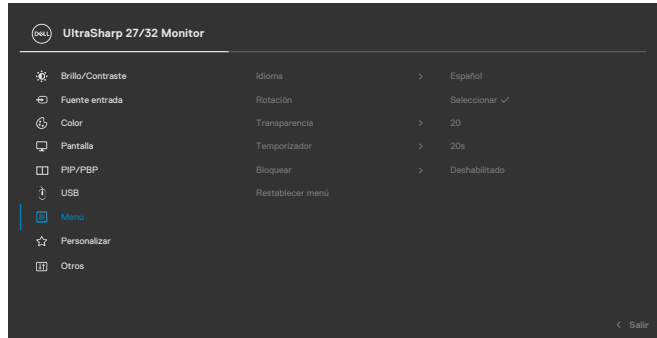

---

### Language (Idioma)

Le permite establecer una de las siguientes ocho opciones de idioma para el menú OSD: (Inglés, Español, Francés, Alemán, Portugués de Brasil, Ruso, Chino simplificado o Japonés).

---

### Rotation (Rotación)

Gira la OSD 0,90 ó 270 grados. Puede pulsar el mando para rotar cada vez.

---

### Transparency (Transparencia)

Seleccione esta opción para cambiar la transparencia del menú moviendo el mando arriba o abajo (Intervalo: 0 - 100).

---

### Timer (Temporizador)

**OSD Hold Time (Tiempo de permanencia de OSD):** Permite establecer el tiempo que el menú OSD permanece activo después de presionar un botón.

Mueva el mando para ajustar de control deslizante en incrementos de 1 segundo, de 5 a 60 segundos.

---



---

## Icono Menú y submenús Descripción

---

### Lock (Bloquear)

Con los botones de control del monitor bloqueados, puede evitar que las personas accedan a los controles. También impide la activación accidental de varios monitores colocados uno junto a otro.

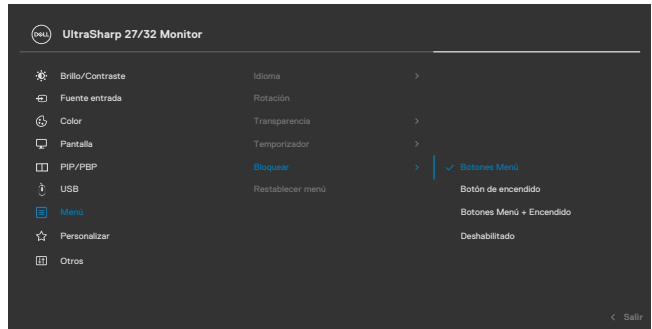

- ♦ **Botones de menú:** a través del menú OSD para bloquear los botones de menú.
- ♦ **Botón de alimentación:** a través del menú OSD para bloquear el botón de alimentación.
- ♦ **Botones de menú y alimentación:** a través del menú OSD para bloquear los botones de menú y de alimentación.
- ♦ **Deshabilitar:** Mueva el botón de control izquierdo sin soltar durante 4 segundos.

---

### Reset Menu (Restablecer menú)

Restablece todos los ajustes del menú **Reset (Restablecer)** a los valores de fábrica.

Pulse  para seleccionar esta función.

---



## Icono Menú y submenús Descripción



### Personalize (Personalizar)

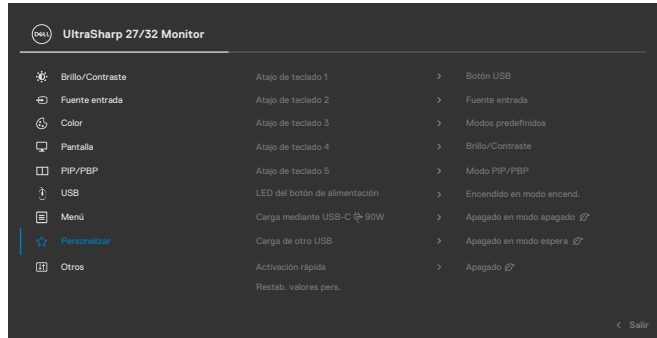

### Shortcut key 1 (Tecla de acceso directo 1)

Seleccione una de las siguientes opciones como tecla de **acceso directo**: **Modos predefinidos, Brillo/Contraste, PIP/PBP, Intercambio de vídeo, Conmutador USB, Fuente de entrada, Relación de aspecto, Rotación** y Información de pantalla.

### Shortcut key 2

### Shortcut key 3

### Shortcut key 4

### Shortcut key 5

### Power Button LED (LED de botón encendido)

Permite establecer el estado de la luz de alimentación para ahorrar energía.

### USB-C Charging 90W (Carga mediante USB-C 90W)

Le permite habilitar o deshabilitar la función de carga **USB-C Charging 90W (Carga USB-C 90W)** mientras el monitor está apagado.



**NOTA:** Cuando esta función esté habilitada, podrá cargar su portátil o su dispositivo móvil a través del cable USB-C, incluso cuando el monitor esté apagado.

### Other USB Charging (Carga de otro USB)

Permite habilitar o deshabilitar la función de Other USB Charging (Otra carga USB) durante el modo de espera del monitor.

**NOTA:** Cuando esta función esté habilitada, podrá cargar su teléfono móvil a través del cable USB-A, incluso cuando el monitor esté en modo de reposo.



Icono	Menú y submenús	Descripción
	<b>Fast Wakeup (Activación rápida) (U2723QX/ U2723QE)</b>	Acelera el tiempo de recuperación desde el modo de espera.
	<b>Reset Personalization (Restablecer personalización)</b>	Restablece todos los ajustes del menú <b>Personalize (Personalizar)</b> a los valores de fábrica. Pulse  para seleccionar esta función.
	<b>Others (Otros)</b>	Seleccione esta opción para ajustar la configuración OSD, como el acondicionamiento <b>DDC/CI (Canal de datos de pantalla/Interfaz de comando)</b> , <b>LCD Conditioning (Acondicionamiento LCD)</b> , etc.

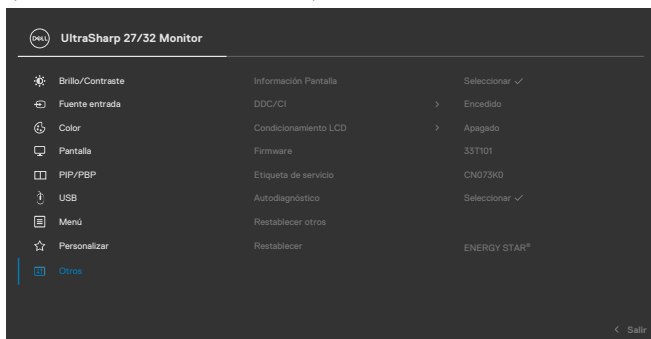

## Icono Menú y submenús Descripción

### Display Info (Información de pantalla)

Muestra la configuración actual del monitor.  
Pulse  para seleccionar esta función.



### DDC/CI

**DDC/CI** (Canal de datos de pantalla/Interfaz de comando) permite a los parámetros del monitor (brillo, balance de color, etc.) ajustarse mediante el software de su PC. Puede deshabilitar esta función seleccionando **Off (Apagado)**. Habilitar esta función para una mejor experiencia de usuario y un rendimiento óptimo de su monitor.

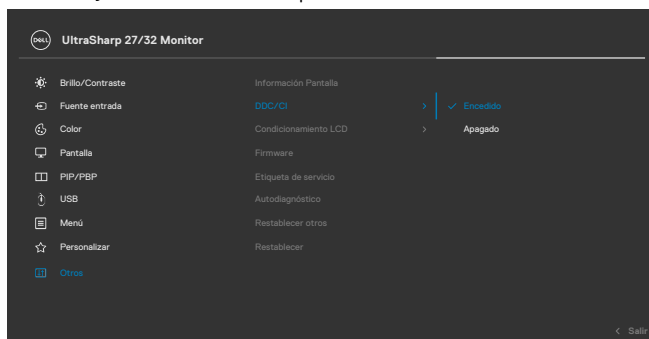

---

## Icono Menú y submenús Descripción

---

### LCD Conditioning (Acondicionamiento LCD)

Esta función ayuda a reducir los casos menores de retención de imagen. Dependiendo del grado de retención de imagen, el programa puede tardar cierto tiempo para ejecutarse. Puede habilitar esta función seleccionando **On (Encendido)**.

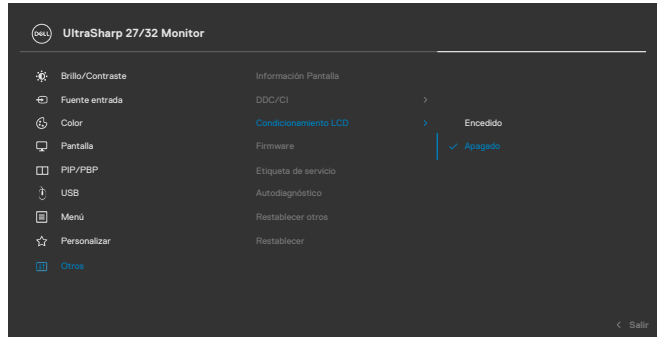

---

### Firmware

Muestra la versión de firmware de su monitor.

### Service Tag (Etiqueta de servicio)

Muestra la etiqueta servicio. La etiqueta de servicio es un identificador alfanumérico único que permite a Dell identificar las especificaciones del producto y acceder a la información de la garantía.

**NOTA:** La etiqueta de servicio también se imprime en una etiqueta ubicada en la parte posterior de la cubierta.

---

### Self- Diagnostics (Autodiagnósticos)

Utilice esta opción para ejecutar el diagnóstico integrado; ver **Diagnóstico integrado**.

---

### Reset Others (Restablecer otros)

Restablece todos los ajustes del menú **Others (Otros)** a los valores de fábrica.

Pulse  para seleccionar esta función.

---

### Factory Reset (Restauración de fábrica)

Permite restaurar las configuraciones predeterminadas de fábrica de todos los valores predefinidos.

---



## Utilizar la función de bloqueo OSD

Puede bloquear los botones de control del panel delantero para prevenir el acceso al menú OSD y/o el botón de alimentación.

### Utilice el menú de Bloqueo para bloquear el botón/los botones.

1. Seleccione una de las siguientes opciones.

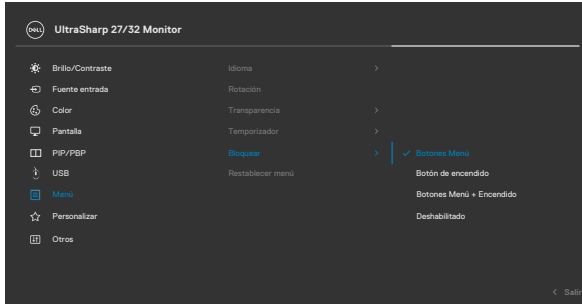

Aparecerá el siguiente mensaje.

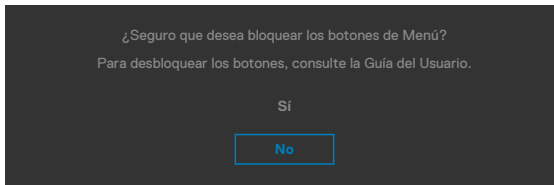

2. Seleccione **Sí** para bloquear los botones. Una vez bloqueados, al pulsar cualquier botón de control aparecerá el icono de bloqueo .



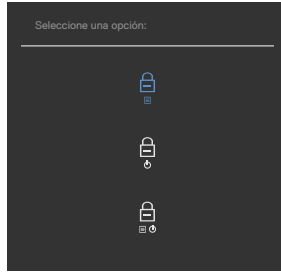

## Utilice el botón de control para bloquear el botón/los botones.

Pulse el botón de control de navegación direccional izquierdo durante cuatro segundos, y un menú aparecerá en la pantalla.



Seleccione una de las siguientes opciones:

Opciones	Descripción
<b>1</b>  <b>Bloqueo de los botones de menú</b>	Seleccione esta opción para bloquear la función del menú OSD.
<b>2</b>  <b>Bloqueo del botón de alimentación</b>	Utilice esta opción para bloquear el botón de alimentación. Esto evitará que el usuario apague el monitor utilizando el botón de alimentación.
<b>3</b>  <b>Bloqueo de los botones de menú y de alimentación</b>	Utilice esta opción para bloquear el menú OSD y el botón de alimentación para apagar el monitor.





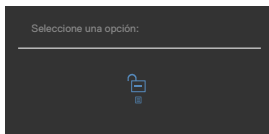

## Para bloquear el botón/los botones:

Pulse el botón de control de navegación direccional izquierdo durante cuatro segundos hasta que un menú aparezca en la pantalla. La tabla siguiente describe las opciones para desbloquear los botones de control del panel frontal.



Opciones	Descripción
1  <b>Bloqueo de los botones de menú</b>	Seleccione esta opción para bloquear la función del menú OSD.
2  <b>Bloqueo del botón de alimentación</b>	Utilice esta opción para bloquear el botón de alimentación. Esto evitará que el usuario apague el monitor utilizando el botón de alimentación.
3  <b>Bloqueo de los botones de menú y de alimentación</b>	Utilice esta opción para bloquear el menú OSD y el botón de alimentación para apagar el monitor.



## Configuración inicial

Cuando seleccione elementos del menú OSD de Restablecer valores de fábrica de la función Otros, aparecerá el siguiente mensaje:

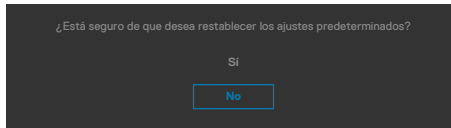

Cuando seleccione “**Sí**” para restablecer la configuración predeterminada, aparecerá el siguiente mensaje:

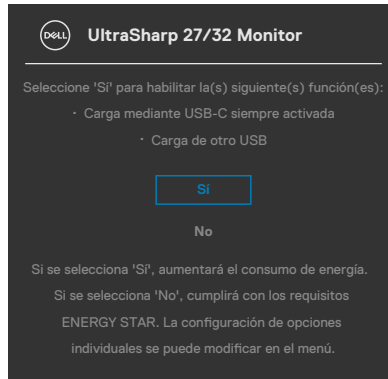

## Mensajes de advertencia OSD

Cuando el monitor no admita un determinado modo de resolución, puede aparecer el siguiente mensaje:



Esto significa que el monitor no puede sincronizarse con la señal que está recibiendo desde el PC. Consulte la sección [Especificaciones del monitor](#) para conocer los intervalos de frecuencia horizontal y vertical que puede manejar este monitor. El modo recomendado es **3840 x 2160**.

Puede aparecer el siguiente mensaje antes de que la función DDC/CI se deshabilite.

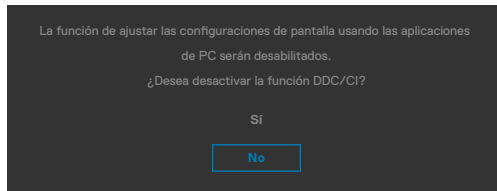

Cuando el monitor entre en el **Modo de espera**, se mostrará el siguiente mensaje:

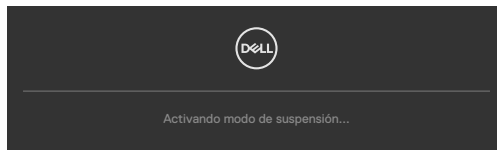

Activa su PC y reactive el monitor para acceder al menú [OSD](#).

Si presiona cualquier botón que no sea el de alimentación, aparecerán los siguientes mensajes en función de la entrada seleccionada:



Se muestra un mensaje mientras el cable compatible con el modo alterno DP se conecta al monitor en las siguientes condiciones:

- Cuando Selección automática para **USB-C** se establece en Solicitar para varias entradas.
- Cuando el cable USB-C se conecta al monitor.

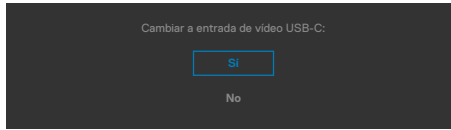

Si el monitor se conecta con dos puertos o más, cuando se selecciona **Auto** de la fuente de entrada, cambiará al siguiente puerto con señal.

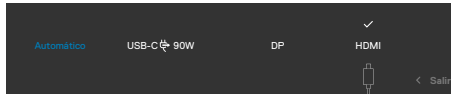

Seleccione elementos OSD del Apagado en Modo de espera en característica Personalizar, aparecerá el siguiente mensaje:

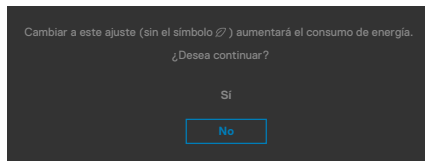

Si ajusta el nivel de Brillo por encima del nivel por defecto del 75%, aparecerá el siguiente mensaje:

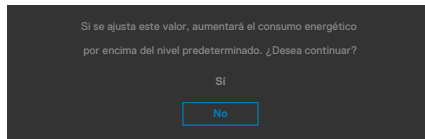

- Cuando el usuario selecciona «Sí», el mensaje de alineación se muestra solo una vez.
- Cuando el usuario selecciona «No», el mensaje de advertencia de alimentación aparecerá otra vez.
- El mensaje de advertencia de alimentación aparecerá otra vez solo cuando el usuario activa la Reconfiguración de Fabrica en el menú OSD.



Si se selecciona la entrada DP/HDMI/USB-C y el cable correspondiente no está conectado, aparece un cuadro de diálogo flotante como el que se muestra abajo.

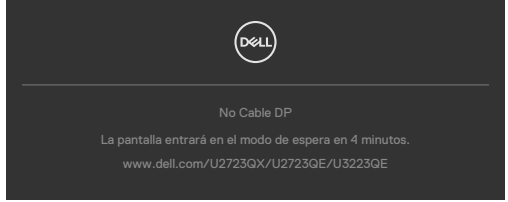

O

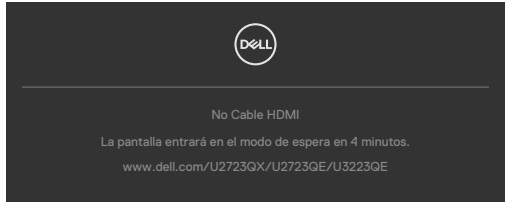

O



Consulte la sección [Solucionar problemas](#) para obtener más información.



## Configuración de resolución máxima

Para establecer la resolución máxima del monitor:

En Windows 7, Windows 8 o Windows 8.1:

1. Solamente para Windows 8 o Windows 8.1, seleccione el icono dinámico del escritorio para cambiar al escritorio clásico. Para Windows Vista y Windows 7, omita este paso.
2. Haga clic con el botón derecho en el escritorio y haga clic en **Screen Resolution (Resolución de pantalla)**.
3. Haga clic en la lista desplegable **Screen Resolution (Resolución de pantalla)** y seleccione **3840 x 2160**.
4. Haga clic en **OK (Aceptar)**.

En Windows 10:

1. Haga clic con el botón derecho en el escritorio y clic en **Display Settings (Configuración de pantalla)**.
2. Haga clic en **Advanced display settings (Configuración de pantalla avanzada)**.
3. Haga clic en la lista desplegable **Resolution (Resolución)** y seleccione **3840 x 2160**.
4. Haga clic en **Apply (Aplicar)**.

Si la resolución recomendada **3840 x 2160** no aparece como opción, puede que necesite actualizar el controlador de gráficos. Dependiendo de su PC, complete uno de los siguientes procedimientos:

Si tiene un PC de sobremesa o portátil Dell:

Vaya a la página <https://www.dell.com/support> especifique la etiqueta de servicio y descargue el controlador más reciente para la tarjeta gráfica.

Si está utilizando un PC que no es de Dell (portátil o sobremesa):

- Vaya al sitio web de ayuda del fabricante del PC y descargue los controladores gráficos más recientes.
- Vaya al sitio web de ayuda del fabricante de la tarjeta gráfica y descargue los controladores gráficos más recientes.



## Multi-Monitor Sync (sincronización de múltiples monitores)(MMS)

El Multi-Monitor Sync (sincronización de múltiples monitores) le permite que varios monitores conectados en cadena a través de DisplayPort sincronicen un grupo predefinido de configuraciones OSD en segundo plano.

Una opción de OSD, “Multi-Monitor Sync” (sincronización de múltiples monitores), está disponible en el menú Display (Pantalla) para permitir al usuario habilitar/deshabilitar la sincronización.

 **NOTA: MMS no es compatible con la interfaz HDMI.**

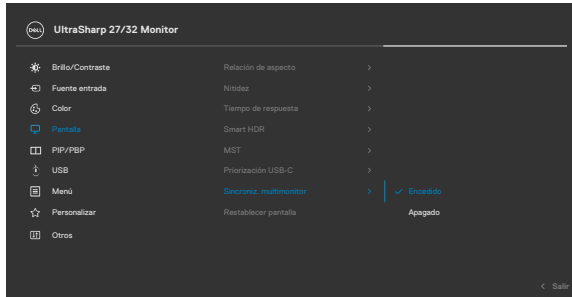

Si el Monitor 2 admite la Multi-Monitor Sync (sincronización de múltiples monitores), su opción MMS se establecerá automáticamente en **On (Activado)** para la sincronización.

Si no se desea tener la sincronización de la configuración de OSD entre monitores, esta función se puede desactivar configurando la opción MMS de cualquiera de los monitores en **Off (Desactivado)**.

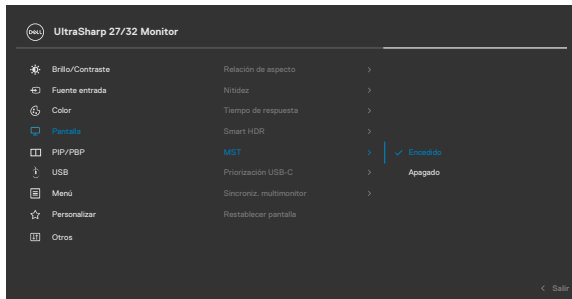

## Configuración de OSD para sincronizar

- Brightness (Brillo)
- Contrast (Contraste)
- Preset Modes (Modos predefinidos)
- Color Temperature (Temperatura de color)
- Custom Color (RGB Gain) (Personalizar color) (Ganancia RGB)
- Hue (Movie, Game mode) (Matiz) (Película, Modo de juego)
- Saturation (Movie, Game mode) (Saturación) (Película, Modo de juego)
- Response Time (Tiempo de respuesta)
- Sharpness (Nitidez)

## Configuración de Multi-Monitor Sync (sincronización de múltiples monitores) (MMS)

Durante el encendido inicial o la conexión del nuevo monitor, la sincronización de la configuración del usuario solo comienza si la MMS está encendida. Todos los monitores deben sincronizarse con la configuración del Monitor 1

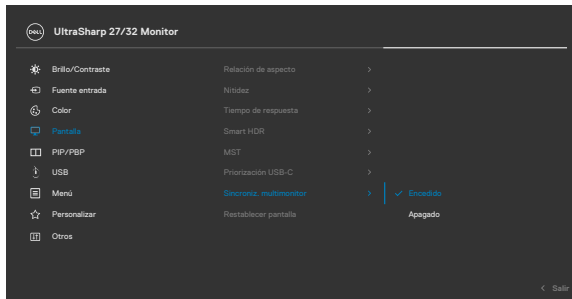

Después de la primera sincronización, la sincronización posterior se basará en los cambios en el grupo predefinido de configuraciones OSD de cualquier nodo de la cadena. Cualquier nodo puede iniciar los cambios de entrada y de salida.

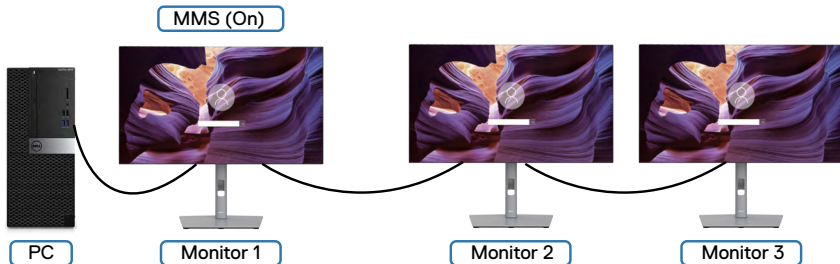



# Solucionar problemas

**⚠ ADVERTENCIA:** Antes de empezar con cualquiera de los procedimientos de esta sección, siga las **Instrucciones de seguridad**.

## Comprobación automática

El monitor le proporciona una función de comprobación automática que comprueba si el monitor funciona adecuadamente. Si el monitor y su PC están conectados correctamente, pero la pantalla del monitor permanece oscura, ejecute la comprobación automática del monitor llevando a cabo los pasos siguientes:

1. Apague tanto su PC como el monitor.
2. Desenchufe el cable del vídeo de la parte trasera de su PC. Para asegurar un funcionamiento adecuado de la prueba automática, desconecte todos los cables digitales y analógicos de la parte posterior del PC.
3. Encienda el monitor.

El cuadro de diálogo flotante debe aparecer en la pantalla (contra un fondo negro) si el monitor no detecta una señal de vídeo y funciona correctamente. En el modo de comprobación automática, el LED de alimentación permanece iluminado en color blanco. Además, en función de la entrada seleccionada, uno de los cuadros de diálogo que se muestra a continuación recorrerá continuamente la pantalla.

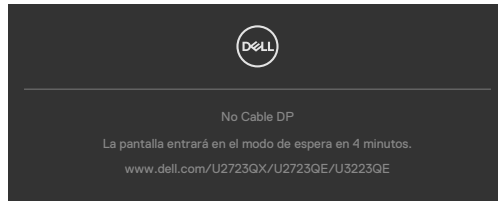

O

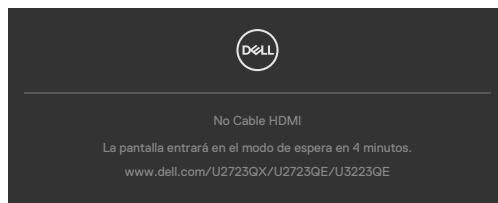

O

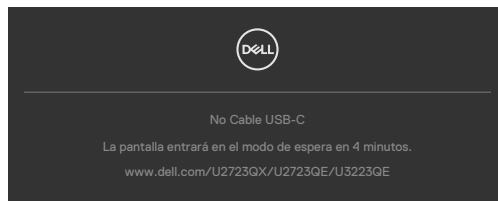

- Este cuadro también aparece durante el funcionamiento normal del sistema si el cable de vídeo se desconecta o daña.
- Apague el monitor y reconecte el cable de vídeo; a continuación encienda el PC y el monitor.

Si la pantalla del monitor permanece en blanco después de haber realizado el procedimiento anterior, compruebe el controlador de vídeo y su PC, ya que el monitor funciona correctamente.

## Diagnóstico integrado

El monitor cuenta con una herramienta de diagnósticos integrados que ayuda a determinar si las anomalías de la pantalla que está experimentando son un problema inherente al monitor o a su PC y tarjeta de vídeo.

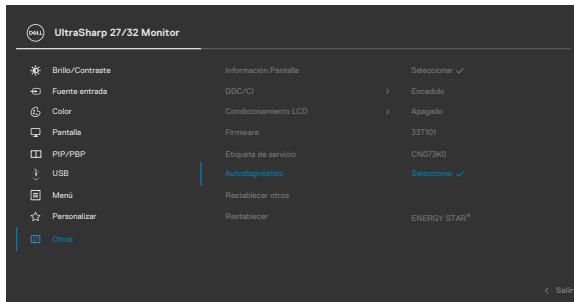

### Para ejecutar los diagnósticos integrados:

- Asegúrese de que la pantalla está limpia (sin partículas de polvo en la superficie de la pantalla).
- Seleccione los elementos de Autodiagnósticos del menú OSD de la función Otros.
- Presione el botón del joystick para iniciar los diagnósticos.
- Observe si la pantalla tiene defectos o anomalías.
- Toque el mando una vez más hasta que se muestre una pantalla roja.
- Observe si la pantalla tiene defectos o anomalías.
- Repita los pasos 5 y 6 hasta que la pantalla muestre colores verde, azul, negro y blanco. Atento a cualquier anomalía o defecto.

La comprobación finaliza cuando aparezca la pantalla de texto. Para salir, toque el control del mando otra vez.

Si no detecta ninguna anomalía en la pantalla con la herramienta de diagnósticos integrados, el monitor funciona correctamente. Compruebe la tarjeta de vídeo y su PC.



## Problemas comunes

La tabla siguiente incluye información general sobre problemas comunes del monitor que puede encontrar y las posibles soluciones:

Síntomas comunes	El problema	Soluciones posibles
No hay vídeo/LED de alimentación apagado	No hay imagen	<ul style="list-style-type: none"><li>• Asegúrese de que el cable de vídeo que conecta el monitor y su PC esté conectado de forma correcta y segura.</li><li>• Utilizando otro equipo eléctrico, compruebe que la toma de corriente eléctrica funciona correctamente.</li><li>• Asegúrese de que el botón de alimentación esté completamente presionado.</li><li>• Asegúrese de que se selecciona la fuente de entrada correcta a través del menú <b>Fuente de entrada</b>.</li></ul>
No hay vídeo/LED de alimentación encendido	No hay imagen o no tiene brillo	<ul style="list-style-type: none"><li>• Aumente los controles de brillo y contraste mediante el menú OSD.</li><li>• Realizar comprobación de función de autotest del monitor.</li><li>• Compruebe que no haya contactos doblados ni rotos en el conector del cable de vídeo.</li><li>• Ejecute los diagnósticos integrados.</li><li>• Asegúrese de que se selecciona la fuente de entrada correcta a través del menú <b>Fuente de entrada</b>.</li></ul>
Píxeles desaparecidos	La pantalla LCD tiene puntos	<ul style="list-style-type: none"><li>• Ciclo de encendido y apagado.</li><li>• Un píxel permanentemente apagado es un defecto natural que puede darse en la tecnología LCD.</li><li>• Para obtener más información acerca de la política de calidad y píxeles del monitor Dell, consulte el sitio de soporte técnico de Dell en: <a href="https://www.dell.com/pixelguidelines">https://www.dell.com/pixelguidelines</a></li></ul>
Píxeles bloqueados	La pantalla LCD tiene puntos brillantes	<ul style="list-style-type: none"><li>• Ciclo de encendido y apagado.</li><li>• Un píxel permanentemente apagado es un defecto natural que puede darse en la tecnología LCD.</li><li>• Para obtener más información acerca de la política de calidad y píxeles del monitor Dell, consulte el sitio de soporte técnico de Dell en: <a href="https://www.dell.com/pixelguidelines">https://www.dell.com/pixelguidelines</a></li></ul>
Problemas con el brillo	La imagen está demasiado oscura o demasiado brillante	<ul style="list-style-type: none"><li>• Restablezca la configuración de fábrica del monitor.</li><li>• Ajuste los controles de brillo y contraste mediante el menú OSD.</li></ul>



<b>Síntomas comunes</b>	<b>El problema</b>	<b>Soluciones posibles</b>
Problemas relacionados con la seguridad	Señales visibles de humo o chispas	<ul style="list-style-type: none"> <li>• No realice ninguno de los pasos incluidos en la sección de solución de problemas.</li> <li>• Póngase en contacto con Dell inmediatamente.</li> </ul>
Problemas intermitentes	El monitor se enciende y se apaga de forma aleatoria	<ul style="list-style-type: none"> <li>• Asegúrese de que el cable de vídeo que conecta el monitor y su PC esté conectado de forma correcta y segura.</li> <li>• Restablezca la configuración de fábrica del monitor.</li> <li>• Ejecute la comprobación de la función de comprobación automática para determinar si este problema intermitente también ocurre en el modo de comprobación automática.</li> </ul>
Ausencia de color	Ausencia de color de la imagen	<ul style="list-style-type: none"> <li>• Realice la autocomprobación del monitor.</li> <li>• Asegúrese de que el cable de vídeo que conecta el monitor y su PC esté conectado de forma correcta y segura.</li> <li>• Compruebe que no haya contactos doblados ni rotos en el conector del cable de vídeo.</li> </ul>
Color incorrecto	Color de imagen incorrecto	<ul style="list-style-type: none"> <li>• Intente diferentes Modos predeterminados en la configuración de Color del menú OSD.</li> <li>• Ajuste el valor R/G/B en Color personal. en el menú OSD Color.</li> <li>• Cambie la opción Formato de color de entrada a PC RGB o YCbCr en el menú OSD Color.</li> <li>• Ejecute los diagnósticos integrados.</li> </ul>
Retención de imagen provocada por dejar una imagen estática en el monitor durante un prolongado período de tiempo	Aparecen sombras tenues en la pantalla provocadas por la imagen estática mostrada	<ul style="list-style-type: none"> <li>• Ajuste la pantalla para que se apague después de algunos minutos de tiempo de inactividad de la pantalla. Esta función se puede ajustar en Opciones de energía (Windows) o en Ahorro de energía (Mac).</li> <li>• De forma alternativa, utilice un protector de pantalla que cambie dinámicamente.</li> </ul>



## Problemas específicos del producto

Problema	El problema	Soluciones posibles
La imagen de la pantalla es demasiado pequeña	La imagen está centrada en la pantalla, pero no ocupa todo el área de visualización	<ul style="list-style-type: none"><li>· Compruebe la configuración Relación de aspecto en el menú OSD Pantalla.</li><li>· Restablezca la configuración de fábrica del monitor.</li></ul>
No se puede ajustar el monitor mediante los botones del panel frontal	El menú OSD no aparece en la pantalla	<ul style="list-style-type: none"><li>· Apague el monitor, desenchufe el cable de alimentación del monitor, vuelva enchufarlo y, por último, encienda el monitor.</li></ul>
No hay señal de entrada cuando se presionan los controles de usuario	No hay imagen, el LED se ilumina en blanco.	<ul style="list-style-type: none"><li>· Compruebe la fuente de señal. Asegúrese de que su PC no se encuentra en el modo de ahorro de energía moviendo el ratón o presionando cualquier tecla del teclado.</li><li>· Compruebe si el cable de señal está correctamente conectado. Si es necesario, vuelva a conectar el cable de señal.</li><li>· Reinicie el equipo o el reproductor de vídeo.</li></ul>
La imagen no ocupa toda la pantalla	La imagen no puede ocupar la altura o anchura de la pantalla	<ul style="list-style-type: none"><li>· Debido a los diferentes formatos de vídeo (relación de aspecto) de los DVD, el monitor puede mostrarse a pantalla completa.</li><li>· Ejecute los diagnósticos integrados.</li></ul>
No hay imagen cuando se utiliza la conexión DP con su PC	Pantalla negra	<ul style="list-style-type: none"><li>· Compruebe a qué estándar DP pertenece (DP1.1a o DP1.4) su tarjeta gráfica. Descargue e instale el controlador de la tarjeta gráfica más reciente.</li><li>· Algunas tarjetas gráficas DP 1.1a no pueden admitir monitores DP 1.4. Vaya al menú OSD, en Selección de fuente, pulse sin soltar la tecla de selección DP durante 8 segundos para cambiar la configuración del monitor de DP 1.4 a DP 1.1a.</li></ul>



<b>Problema</b>	<b>El problema</b>	<b>Soluciones posibles</b>
No hay ninguna imagen cuando se utiliza la conexión USB-C con el equipo de sobremesa, portátil, etc.	Pantalla en negro	<ul style="list-style-type: none"> <li>· Compruebe si la interfaz USB-C del dispositivo admite el modo alternativo DP.</li> <li>· Compruebe si el dispositivo necesitaba más de 90 W de potencia de carga.</li> <li>· La interfaz USB-C del dispositivo no admite el modo alternativo DP.</li> <li>· Establezca Windows en el modo de proyección.</li> <li>· Asegúrese de que el cable USB-C no está dañado.</li> </ul>
No hay carga cuando se utiliza la conexión USB-C con el equipo de sobremesa, portátil, etc.	No hay carga	<ul style="list-style-type: none"> <li>· Compruebe si el dispositivo admite uno de los perfiles de carga de 5V, 9V, 15V o 20V.</li> <li>· Compruebe si el equipo portátil necesita un adaptador de alimentación de más de 90 W.</li> <li>· Si el equipo portátil necesita un adaptador de alimentación de más de 90 W, es posible que no se cargue con la conexión USB-C.</li> <li>· Asegúrese de que solamente utiliza el adaptador aprobado de Dell o el adaptador incluido con el producto.</li> <li>· Asegúrese de que el cable USB-C no está dañado.</li> </ul>
Carga intermitente cuando se utiliza la conexión USB-C con el equipo de sobremesa, portátil, etc.	Carga intermitente	<ul style="list-style-type: none"> <li>· Compruebe si el consumo máximo de energía del dispositivo es superior a 90 W.</li> <li>· Asegúrese de que solamente utiliza el adaptador aprobado de Dell o el adaptador incluido con el producto.</li> <li>· Asegúrese de que el cable USB-C no está dañado.</li> </ul>
No se muestra la imagen cuando se utiliza MST a través de USB-C	Pantalla en negro o el segundo DUT no está en modo Principal	<ul style="list-style-type: none"> <li>· Entrada USB-C: vaya al menú OSD; en Información de pantalla, compruebe si la Velocidad de enlace es HBR2 o HBR3; si la Velocidad de enlace es HBR2, le recomendamos que utilice un cable USB-C a DP para activar la función MST.</li> </ul>



<b>Problema</b>	<b>El problema</b>	<b>Soluciones posibles</b>
No hay conexión de red	La red está caída o intermitente	<ul style="list-style-type: none"> <li>· Compruébela para asegurar que la prioridad de datos es seleccionada en OSD. No cambie el botón de alimentación On/Off (Encendido/ Apagado) cuando la red está conectada, mantenga el botón de alimentación en On (Encendido).</li> </ul>
El puerto LAN no está funcionando	Configuración de Sistema Operativo o emisión de conexión de cable	<ul style="list-style-type: none"> <li>· Asegúrese de que la BIOS y controladores más actualizados para su PC estén instalados en el PC.</li> <li>· Asegúrese de que el controlador RealTek Gigabit Ethernet esté instalado en el Administrador de Dispositivos de Windows.</li> <li>· Si la Instalación de BIOS tiene la opción LAN/ GBE Habilitada/Deshabilitada, asegúrese de que está Habilitada.</li> <li>· Asegúrese de que el cable Ethernet está conectado de manera segura al monitor y al concentrador/enrutador/cortafuegos.</li> <li>· Compruebe el estado LED del cable Ethernet para confirmar la conectividad. Reconecte ambos extremos del cable Ethernet si el LED no se ha encendido.</li> <li>· Apague primero el PC y desenchufe el cable Tipo-C y el cable de alimentación del monitor. A continuación, encienda el PC, enchufe el cable de alimentación del monitor y el cable Tipo-C.</li> </ul>



## Problemas específicos de Bus de serie universal (USB)

Síntomas específicos	El problema	Soluciones posibles
La interfaz USB no funciona	Los periféricos USB no funcionan	<ul style="list-style-type: none"><li>• Compruebe que la pantalla está encendida.</li><li>• Reconecte el cable de entrada a su PC.</li><li>• Reconecte los periféricos USB (conector de salida).</li><li>• Apague el monitor y vuelva a encenderlo.</li><li>• Reinicie el PC.</li><li>• Algunos dispositivos USB como los discos duros portátiles requieren fuentes de alimentación mayores; conecte el disco directamente al PC.</li></ul>
La interfaz Super speed USB 3.0 Gen2 es lenta.	Los periféricos Super speed USB 3.0 Gen2 funcionan lento o no funcionan de ninguna manera.	<ul style="list-style-type: none"><li>• Compruebe que su PC es compatible con USB 3.0.</li><li>• Algunos ordenadores tienen puertos USB 3.0, USB 2.0 y USB 1.1. Asegúrese de que utiliza el puerto USB correcto.</li><li>• Reconecte el cable de entrada a su PC.</li><li>• Reconecte los periféricos USB (conector de salida).</li><li>• Reinicie el PC.</li></ul>
Los periféricos USB inalámbricos dejan de funcionar cuando se conecta un dispositivo USB 3.0	Los periféricos USB inalámbricos que responden lentamente o solo funcionan a medida que se reduce la distancia entre usted y el receptor	<ul style="list-style-type: none"><li>• Aumente la distancia entre los periféricos USB 3.0 y el receptor USB inalámbrico.</li><li>• Coloque el receptor USB inalámbrico lo más cerca posible de los periféricos USB inalámbricos.</li><li>• Utilice un cable USB extensor para colocar el receptor USB inalámbrico lo más lejos posible del puerto USB 3.0.</li></ul>
El USB no funciona	No hay funcionalidades USB	Compruebe la fuente de entrada y la tabla de asociación USB.





# Apéndice

## Avisos FCC (solo para EE. UU.) y otra información sobre normativas

Para obtener detalles acerca de los avisos FCC y otra información sobre normativas, consulte el sitio web sobre el cumplimiento de normativas en

[https://www.dell.com/regulatory\\_compliance](https://www.dell.com/regulatory_compliance)

## Contactar con Dell

Para clientes de los Estados Unidos, llamar al 800-WWW-DELL (800-999-3355).

 **NOTA: Si no tiene una conexión activa a Internet, puede encontrar información de contacto en su recibo de compra, factura de transporte, factura o catálogo de productos de Dell.**

Dell ofrece distintas opciones de asistencia en línea y por teléfono. Su disponibilidad varía en función del país y el producto, y algunos servicios podrían no estar disponibles en su zona.

### Para consultar contenido de soporte del monitor en línea:

Consulte <https://www.dell.com/support/monitors>

### Para ponerse en contacto con Dell en referencia a ventas, asistencia técnica o servicio de atención al cliente:

1. Vaya a <https://www.dell.com/support>
2. Compruebe su país o región en el menú desplegable Elija un país o región situado en la parte inferior de la página.
3. Haga clic en Contáctenos junto a la lista desplegable del país.
4. Seleccione el servicio o enlace de soporte adecuado en función de sus necesidades.
5. Seleccione el método de contacto con Dell que le resulte más cómodo.

## Base de datos de productos de la UE para la etiqueta de energía y la hoja de información del producto

U2723QE: <https://eprel.ec.europa.eu/qr/955176>

U3223QE: <https://eprel.ec.europa.eu/qr/955168>

