

Monitor central Dell UltraSharp 49 USB-C curvado - U4924DW

Guía del usuario

Modelo: U4924DW
Modelo normativo: U4924DWb



 **NOTA:** Una **NOTA** indica información importante que le ayuda a utilizar mejor su equipo.

 **PRECAUCIÓN:** Una **PRECAUCIÓN** indica posibles daños en el hardware o una pérdida de los datos si no se siguen las instrucciones.

 **ADVERTENCIA:** Una **ADVERTENCIA** indica un daño potencial a la propiedad, daños personales o la muerte.

Copyright © 2023 Dell Inc. o sus subsidiarias. Todos los derechos reservados. Dell, EMC y el resto de marcas son marcas comerciales de Dell Inc. o sus subsidiarias. El resto de marcas pueden ser marcas comerciales de sus respectivos propietarios.

2023 - 02

Rev. A00

Contenido

Instrucciones de seguridad	6
Acerca del monitor	8
Contenidos de la caja	8
Características del producto	10
Identificación de piezas y componentes	12
Vista frontal	12
Vista trasera	13
Vista inferior	15
Especificaciones del monitor	17
Especificaciones de resolución	19
Modos de vídeo compatibles	19
Modos de visualización predefinidos	19
Especificaciones eléctricas	20
Características físicas	22
Características medioambientales	23
Asignación de patillas	24
Interfaz para Universal serial Bus (USB)	26
Conector USB 3.2 descendente	27
Conector USB Type-C	27
Puertos USB	28
Conector RJ45	29
Ancho de banda de vídeo	32
Ancho de banda de velocidad USB	33
Compatibilidad Plug and Play	34
Política de píxel y calidad del monitor LCD	34
Ergonomía	34



Manejar y mover su pantalla	36
Directrices de mantenimiento	38
Limpieza del monitor	38
Configuración del monitor	40
Conexión del soporte	40
Organización de los cables	42
Uso de las funciones de inclinación, balanceo, extensión vertical y ajuste de pendiente	43
Inclinación, balanceo	43
Extensión vertical	43
Ajuste de pendiente	44
Montaje en pared/brazo de otro fabricante (opcional) ..	45
Uso del concentrador USB	48
Conexión de su monitor	48
Conectar el cable DisplayPort (DisplayPort a DisplayPort)	49
Conectar el cable HDMI	49
Conexión del cable USB Type-C	50
Conectar el monitor para el cable RJ45 (opcional)	51
Conectar el cable USB 10 Gbps (USB 3.2 Gen2) con supervelocidad	51
Dell Power Button Sync (DPBS)	54
Conexión del monitor para DPBS por primera vez	57
Uso de la función DPBS	58
Conexión del monitor para USB-C	60
Proteger su monitor mediante el candado Kensington (opcional)	62
Extracción del soporte del monitor	63
Uso del monitor	64
Encender el monitor	64
Mediante el control de joystick	64
Uso de las teclas de navegación	66





Uso del menú en pantalla (OSD)	67
Acceso al sistema de menús	67
Mensaje de advertencia del menú OSD.	82
Ajuste de la resolución máximo	89
Configuración del switch KVM	90
Ajuste de KVM automático	92
Ajustar el iMST	94
Solución de problemas	95
Comprobación automática	95
Uso del joystick para bloquear/desbloquear botones . . .	96
Bloquear el botón de encendido y los botones del joystick.	96
Carga mediante USB Type-C siempre activada	97
Problemas usuales	98
Problemas específicos del producto	101
Problemas específicos de Bus Serie Universal (USB) . .	104
Problemas específicos de los altavoces.	105
Información normativa	106
Avisos de la FCC (solo EE. UU.) y otra información normativa	106
Base de datos de producto de la UE para la etiqueta de energía y hoja de información del producto	106
Contactar con Dell	107



Instrucciones de seguridad

Utilice las siguientes instrucciones de seguridad para proteger su monitor de posibles daños y garantizar su seguridad personal. Salvo que se indique lo contrario, cada uno de los procedimientos incluidos en este documento supone que ha leído la información de seguridad que acompaña a su monitor.

 **NOTA: Antes de usar el monitor, lea las instrucciones de seguridad que acompañan a su monitor y que están impresas en él. Guarde la documentación en un lugar seguro para poder consultarla en el futuro.**

 **ADVERTENCIA: Uso de controles, ajustes o procedimientos distintos de los especificados en esta documentación podría resultar en exposición a zona de descarga, peligro eléctrico y/o riesgos mecánicos.**

 **ADVERTENCIA: El hecho de escuchar audio a un volumen alto a través de los auriculares (en los monitores que lo permiten) puede provocar a largo plazo daños en la capacidad auditiva.**

- Coloque el monitor sobre una superficie sólida y manéjelo con cuidado. La pantalla es frágil y puede resultar dañada si se cae o recibe un impacto fuerte.
- Asegúrese de que el monitor tiene la potencia eléctrica adecuada para funcionar con la alimentación de CA disponible en su ubicación.
- Guarde el monitor a temperatura ambiente. Unas condiciones de frío o calor excesivo pueden tener un efecto adverso en el cristal líquido de la pantalla.
- Conecte el cable de alimentación del monitor a una toma de corriente que esté cerca y se encuentre accesible. Consulte [Conexión de su monitor](#).
- No coloque ni utilice el monitor sobre una superficie húmeda o cerca del agua.
- No someta el monitor a unas condiciones de vibración o impacto fuerte. Por ejemplo, no coloque el monitor en el interior del maletero de un coche.
- Desconecte el monitor cuando no lo vaya a utilizar durante un periodo prolongado.
- Para evitar una descarga eléctrica, no intente desmontar ninguna cubierta ni tocar el interior del monitor.
- Lea atentamente estas instrucciones. Guarde este documento para poder consultarlo en el futuro. Siga todas las advertencias e instrucciones del producto.



- Ciertos monitores se pueden montar en la pared utilizando un soporte de montaje VESA que se vende por separado. Asegúrese de usar las especificaciones VESA correctas que aparecen indicadas en la sección de montaje en la pared de la *Guía del usuario*.

Para más información sobre instrucciones de seguridad, consulte el documento *Información sobre seguridad, medio ambiente y normativas (SERI)* que se envía con su monitor.





Acerca del monitor

Contenidos de la caja

La siguiente tabla incluye la lista de componentes que se incluyen con su monitor. Si falta algún componente, póngase en contacto con Dell. Para más información, consulte [Contactar con Dell](#).

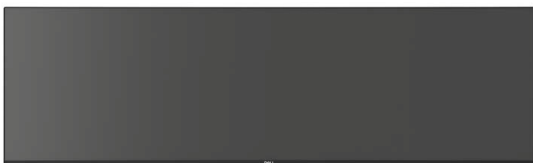
 **NOTA: Algunos componentes podrían ser opcionales y no enviarse con su monitor. Algunas funciones podrían no estar disponibles en algunos países.**

	Monitor
	Elevador de soporte
	Base del soporte



	<p>Cable de alimentación (varía según el país)</p>
	<p>Cable DisplayPort (DP a DP) Longitud del cable: 1,80 m</p>
	<p>Cable HDMI Longitud del cable: 1,80 m</p>
	<p>Cable USB Type-C Longitud del cable: 1,00 m</p>
	<p>Cable USB-A a USB-C Gen2 Longitud del cable: 1,00 m</p>
	<ul style="list-style-type: none"> • Manual de instalación rápida • Información sobre seguridad, medio ambiente y normativas • Informe de calibración de fábrica



Características del producto

El monitor **Dell U4924DW** tiene una pantalla de cristal líquido (LCD), transistores de película fina (TFT), una matriz activa y una luz de fondo LED. Las funciones del monitor incluyen:

- Área de visualización 124,46 cm (49,00 pulgadas) (medido en diagonal). Resolución de 5120 x 1440 (32:9), compatible con pantalla completa para resoluciones menores.
- Amplio ángulo de visión sentado o de pie.
- Espectro de color de sRGB 100%, Rec.709 100%, DCI-P3 98% y Display P3 98% con un Delta E medio < 2.
- Conectividad digital con DisplayPort, USB Type-C y HDMI (admite hasta DQHD 5120 x 1440 a 60 Hz FRL según la especificación de HDMI 2.1).
- USB Type-C único para suministrar energía (PD 90 W) a un portátil compatible mientras recibe la señal de vídeo y datos.
- Funciones de ajuste de inclinación, balanceo, altura y pendiente.
- Bisel ultrafino que minimiza el espacio del bisel al utilizar múltiples monitores, lo que facilita la configuración de una experiencia de visualización elegante.
- Soporte extraíble y orificios de montaje Video Electronics Standard Association (VESA™) de 100 mm para aumentar la flexibilidad de las soluciones de montaje.
- Equipado con:
 - 1 puerto USB Type-C ascendente (vídeo y datos; DP1.4 con modo alternativo, PD hasta 90 W)
 - 1 puerto USB Type-C ascendente (solo datos)
 - 2 puertos SuperSpeed USB 10 Gbps (USB 3.2 Gen2) Type-C descendentes
 - 1 puerto de carga SuperSpeed USB 10 Gbps (USB 3.2 Gen2) Type-A descendente
 - 4 puertos SuperSpeed USB 10 Gbps (USB 3.2 Gen2) Type-A descendentes
- Los puertos USB-C y RJ45 permiten la conexión a la red con un único cable.
- Funciones Plug and Play si son compatibles con el ordenador.
- Ajustes con menú en pantalla (OSD) para facilitar la instalación y la optimización de la pantalla.
- Admite el modo Imagen por Imagen (PBP) e Imagen en Imagen (PIP).
- El switch KVM integrado le permite controlar hasta 2 ordenadores desde un único conjunto de teclado y ratón conectado al monitor.



- Admite KVM automático para una configuración de varias entradas.
- Bloqueo de los botones de encendido y OSD.
- Ranura de bloqueo de seguridad.
- Bloqueo de soporte.
- Consumo eléctrico $\leq 0,3$ W en el modo de espera.
- Altavoces integrados (9 W) x 2.
- Optimice la comodidad ocular con una pantalla sin parpadeo y la función ComfortView, que minimiza la emisión de luz azul.
- El monitor utiliza un panel de luz azul reducida y cumple con la normativa TÜV Rheinland (solución de hardware) en el restablecimiento de fábrica o en la configuración predeterminada. Esta solución de luz azul reducida integrada y siempre activada reduce las emisiones de luz azul perjudiciales al sin sacrificar los colores de la realidad.

 **ADVERTENCIA: Los posibles efectos a largo plazo de la emisión de luz azul del monitor pueden causar daños en los ojos, incluyendo, entre otras cosas, fatiga ocular y tensión ocular digital. La función ComfortView Plus está diseñada para reducir la cantidad de luz azul emitida por el monitor para optimizar el confort visual.**



Identificación de piezas y componentes

Vista frontal



Etiqueta	Descripción	Uso
1	Puertos SuperSpeed USB 10 Gbps (USB 3.2 Gen2) Type-C descendentes (2)	Conecte su dispositivo USB.* NOTA: Para utilizar estos puertos, debe conectar el cable de USB Type-C o el cable USB Type-C a USB Type-A (facilitado con el monitor) al puerto USB Type-C ascendente del monitor y a su ordenador.
2	Puerto SuperSpeed USB 10 Gbps (USB 3.2 Gen2) Type-A descendente con carga de alimentación	Conecte su dispositivo USB* o cargue su dispositivo. NOTA: Para utilizar este puerto, debe conectar el cable de USB Type-C o el cable USB Type-C a USB Type-A (facilitado con el monitor) al puerto USB Type-C ascendente del monitor y a su ordenador.
3	Indicador LED de alimentación	La luz blanca fija indica que el monitor está encendido y funcionando normalmente. La luz blanca parpadeante indica que el monitor está en modo de espera.



*Para evitar interferencias en la señal, cuando se haya conectado un dispositivo USB a un puerto USB descendente, no se recomienda conectar ningún otro dispositivo USB a los puertos adyacentes.

Vista trasera

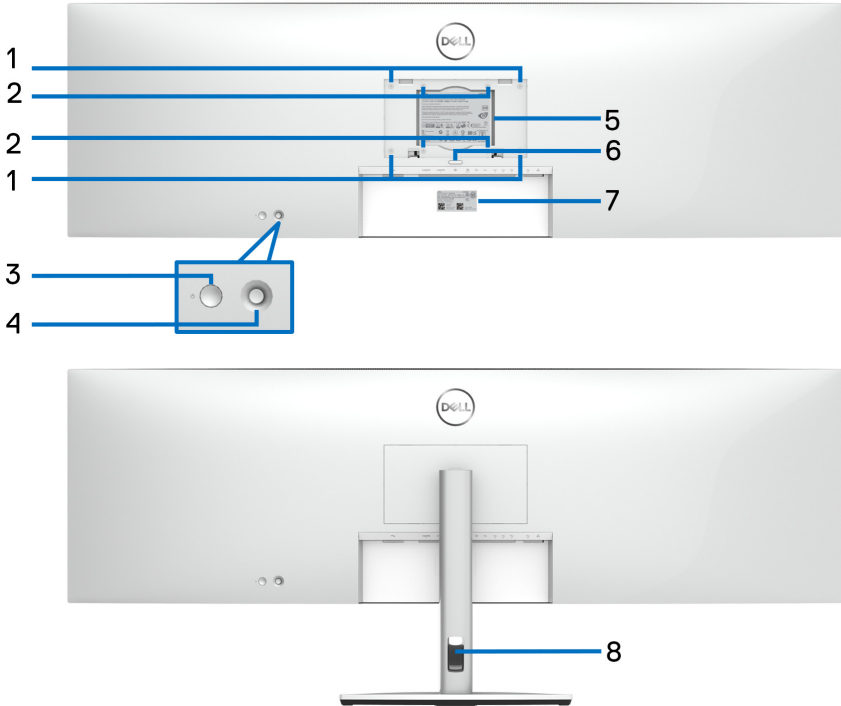

Vista trasera con soporte de monitor

Etiqueta	Descripción	Uso
1, 2	Se admiten orificios de montaje VESA de 200 mm x 100 mm (1) y 100 mm x 100 mm (2).	Si va a utilizar un soporte de pared de otro fabricante, se recomienda utilizar un kit de montaje en pared compatible con VESA de 200 mm x 100 mm con tornillos M4 x 10 mm.
3	Botón de encendido/apagado	Permite encender o apagar el monitor.



4	Joystick	Utilícelo para controlar el menú OSD. Para más información, consulte Uso del monitor .
5	Etiqueta de calificación reguladora	Enumera las aprobaciones reglamentarias.
6	Botón de extracción del soporte	Permite separar el soporte del monitor.
7	Código de barras, número de serie y pegatina de mantenimiento	Tenga a mano esta etiqueta si necesita ponerse en contacto con el soporte técnico de Dell. La Etiqueta de servicio es un identificador alfanumérico único que permite a los técnicos de servicio de Dell identificar los componentes de hardware de su ordenador y acceder a la información de la garantía.
8	Ranura de almacenamiento de cable	Para organizar los cables insertándolos por la ranura.



Vista inferior

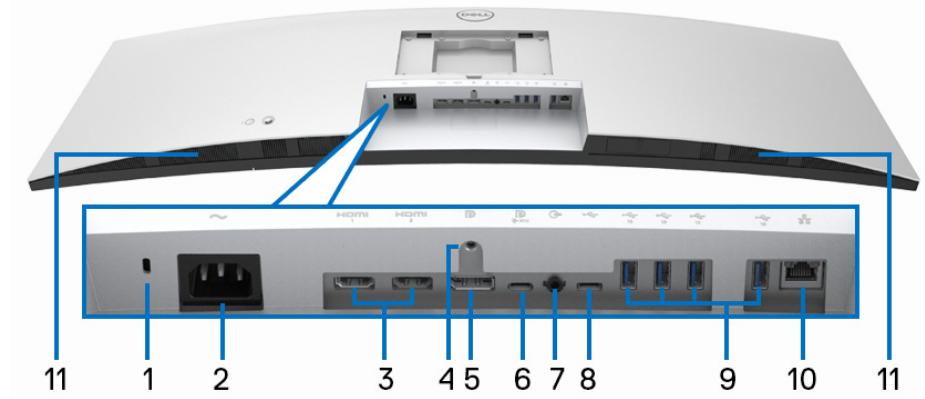

Vista inferior sin soporte de monitor

Etiqueta	Descripción	Uso
1	Ranura de bloqueo de seguridad (basada en Kensington Security Slot)	Permite fijar el monitor con el bloqueo de seguridad (de venta por separado).
2	Conector de alimentación	Conecte el cable de alimentación (facilitado con el monitor).
3	Puertos HDMI (2)	Conecte su ordenador con el cable HDMI (facilitado con el monitor).
4	Bloqueo de soporte	Para bloquear el soporte en el monitor utilizando el tornillo M3 x 6 mm (tornillo no suministrado).
5	DisplayPort	Conecte su ordenador con el cable DisplayPort.



<p>6</p>	<p>Puerto SuperSpeed USB 10 Gbps (USB 3.2 Gen2) Type-C ascendente (vídeo y datos)</p>	<p>Conecte el cable USB Type-C que venía con el monitor al ordenador o dispositivo móvil. Este puerto admite el estándar USB Power Delivery, Datos y la señal de vídeo DisplayPort.</p> <p>El puerto SuperSpeed USB 10 Gbps (USB 3.2 Gen2) Type-C ofrece la máxima velocidad de transferencia y el modo alternativo con DP 1.4 admite una resolución máxima de 5120 x 1440 a 60 Hz, PD 20 V/4,5 A, 15 V/3 A, 9 V/3 A, 5 V/3 A.</p> <p>NOTA: USB Type-C no es compatible con versiones de Windows anteriores a Windows 10 y Windows 11.</p>
<p>7</p>	<p>Puerto de salida de línea de audio</p>	<p>Conecte sus altavoces externos.*</p>
<p>8</p>	<p>Puerto SuperSpeed USB 10 Gbps (USB 3.2 Gen2) Type-C ascendente (solo datos)</p> 	<p>Conecte el USB-A a USB-C que incluye su monitor al monitor y al equipo. Este puerto admite la transferencia de datos USB a 10 Gbps (USB 3.2 Gen2). Una vez conectado el cable, puede utilizar los conectores USB situados del monitor.</p> <p>NOTA: USB Type-C no es compatible con versiones de Windows anteriores a Windows 10.</p>
<p>9</p>	<p>Puertos SuperSpeed USB 10 Gbps (USB 3.2 Gen2) Type-A descendentes (4)</p>	<p>Conecte su dispositivo USB.**</p> <p>NOTA: Para utilizar este puerto, debe conectar el cable de USB Type-C o el cable USB Type-C a USB Type-A (facilitado con el monitor) al puerto USB Type-C ascendente del monitor y a su ordenador.</p>
<p>10</p>	<p>Puerto RJ45</p>	<p>Admite conexión Ethernet 10/100/1000/2500 Mbps.</p>
<p>11</p>	<p>Altavoces</p>	<p>Ofrece una salida de audio.</p>

*El uso de los auriculares no es compatible con el conector de salida de línea de audio.



**Para evitar interferencias en la señal, cuando se haya conectado un dispositivo USB a un puerto USB descendente, no se recomienda conectar ningún otro dispositivo USB a los puertos adyacentes.

Especificaciones del monitor

Modelo	U4924DW
Tipo de pantalla	Matriz activa - TFT LCD
Tecnología de panel	Tecnología IPS (In-Plane Switching)
Relación de aspecto	32:9
Imagen visible	
Diagonal	1244,60 mm (49,00 pulgadas)
Anchura (área activa)	1198,08 mm (47,17 pulgadas)
Altura (área activa)	336,96 mm (13,27 pulgadas)
Área total	403705,04 mm ² (625,74 pulgadas ²)
Densidad de píxeles	0,234 mm x 0,234 mm
Píxel por pulgada (PPI)	109
Ángulo de vista	178° (vertical) típico 178° (horizontal) típico
Alcance de luminosidad	350 cd/m ² (típico)
Coeficiente de contraste	2000 a 1 (típico)
Recubrimiento con plato de sujeción	Antideslumbrante con dureza 3H
Retroiluminación	Sistema de iluminación edgelight LED blanco
Tiempo de respuesta	14 ms (Típico) 8 ms (Normal) 5 ms (Rápido)
Curvatura	3800R
Profundidad de color	1070 millones de colores a 10 bits (8 bits + A-FRC)



Espectro de color	<ul style="list-style-type: none"> • DCI-P3 98% • Display P3 98% • sRGB 100% • Rec.709 100%
Precisión de calibración	DCI-P3, Display P3, sRGB y Rec.709: Delta E < 2 (media)
Conectividad	<ul style="list-style-type: none"> • 1 DP 1.4 (HDCP2.2) (admite hasta DQHD 5120 x 1440 a 60 Hz) • 2 puertos HDMI (HDCP2.2) (admite hasta DQHD 5120 x 1440 a 60 Hz FRL según la especificación de HDMI 2.1) • 1 puerto USB Type-C ascendente (vídeo y datos) (modo alternativo con DisplayPort 1.4, Distribución de alimentación (PD) hasta 90 W)* • 1 puerto USB-C ascendente (solo datos, 10 Gbps USB 3.2 Gen2) • 4 puertos SuperSpeed USB 10 Gbps (USB 3.2 Gen2) Type-A descendentes • 2 puertos SuperSpeed USB 10 Gbps (USB 3.2 Gen2) Type-C descendentes con capacidad de carga a 15 W (máximo) • 1 puerto SuperSpeed USB 10 Gbps (USB 3.2 Gen2) Type-A con capacidad de carga BC1.2 a 2 A (máximo) • 1 puerto de salida de línea de audio • 1 puerto RJ45 2,5G
Anchura de los bordes (desde el borde del monitor al área activa)	12,09 mm (Superior) 11,00 mm (Izquierdo/Derecho) 16,90 mm (Inferior)
Ajustabilidad	
Altura ajustable del soporte	120 mm
Inclinación	-5° a 21°
Giro	-170° a 170°
Ajuste de pendiente	-2° a 2°





NOTA: No monte ni utilice este monitor en la orientación vertical ni en la orientación horizontal inversa (180°), ya que se puede dañar el monitor.

Altavoces integrados	2 salidas de sonido de 9 W
Compatibilidad con Dell Display Manager	Organización fácil y otras funciones clave
Seguridad	Ranura de bloqueo de seguridad (bloqueo de cable vendido por separado)

*DisplayPort y USB Type-C (modo alternativo con DisplayPort 1.4): El audio HBR3/DisplayPort 1.4/DP es compatible.

Especificaciones de resolución

Modelo	U4924DW
Rango de exploración horizontal	25 kHz a 115 kHz (automático)
Rango de exploración vertical	24 Hz a 86 Hz (automático)
Resolución predeterminada más alta	5120 x 1440 a 60 Hz

Modos de vídeo compatibles

Modelo	U4924DW
Capacidades de presentación de vídeo (HDMI, DisplayPort y modo alternativo USB Type-C)	480p, 576p, 720p, 1080p, 1080i*

*Solo para entrada HDMI.

Modos de visualización predefinidos

Modo de visualización	Frecuencia horizontal (kHz)	Frecuencia vertical (Hz)	Reloj de píxeles (MHz)	Polaridad sincronizada (Horizontal/Vertical)
720 x 400	31,5	70,0	28,30	-/+
640 x 400	31,5	60,0	25,20	-/+



640 x 480	37,5	75,0	31,50	-/-
800 x 600	37,9	60,0	40,00	+/+
800 x 600	46,9	75,0	49,50	+/+
1024 x 768	48,4	60,0	65,00	-/-
1024 x 768	60,0	75,0	78,80	+/+
1280 x 1024	64,0	60,0	108,00	+/+
1280 x 1024	80,0	75,0	135,00	+/+
1152 x 864	67,5	75,0	108,00	+/+
1600 x 900	60,0	60,0	108,00	+/+
1920 x 1080	67,5	60,0	148,50	+/+
2560 x 1080	66,6	60,0	181,25	+/-
2560 x 1440 (PBP)	88,8	60,0	241,5	+/+
3840 x 1080	66,6	60,0	266,50	+/-
5120 x 1440*	43,8	30,0	231,25	+/-
5120 x 1440*	88,8	60,0	469,00	+/-

*Requiere una tarjeta gráfica que admita HDMI, DP y USB-C.

Especificaciones eléctricas

Modelo	U4924DW
Señales de entrada de vídeo	<ul style="list-style-type: none"> • HDMI*/DisplayPort 1.4**, 600 mV para cada línea diferencial, impedancia de entrada de 100 ohmios por par diferencial • Entrada USB-C DP (DP Modo Alt), 600 mV para cada línea diferencial, impedancia de entrada de 90 ohmios por par diferencial
Tensión de entrada de corriente alterna (CA)/ frecuencia/corriente	100 VCA a 240 VCA / 50 Hz o 60 Hz \pm 3 Hz / 3,6 A (típico)
Irrupción de corriente	<ul style="list-style-type: none"> • 120 V: 40 A (máx.) a 0°C (inicio en frío) • 240 V: 80 A (máx.) a 0°C (inicio en frío)



Consumo de energía	<ul style="list-style-type: none"> · 0,3 W (modo apagado)¹ · 0,3 W (modo de espera)¹ · 1,0 W (modo de espera de red)¹ · 45,0 W (modo encendido)¹ · 290 W (máx.)² · 47,86 W (P_{on})³ · 151,69 kWh (TEC)³
--------------------	---

*Admite hasta DQHD 5120 x 1440 a 60 Hz FRL según la especificación de HDMI 2.1.

**El audio HBR3/DisplayPort 1.4/DP es compatible.

¹ Tal y como se establece en las normativas EU 2019/2021 y EU 2019/2013.

² Ajustes máximo de brillo y contraste con carga de alimentación máxima en todos los puertos USB.

³ P_{on} : Consumo de energía del modo encendido conforme a la versión 8.0 de Energy Star.

TEC: Consumo de energía total en kWh conforme a la versión 8.0 de Energy Star.

Este documento es solamente a título informativo y refleja el rendimiento del laboratorio. El producto puede funcionar de forma diferente dependiendo del software, los componentes y los periféricos solicitados y no tiene obligación de actualizar tal información.

En consecuencia, el cliente no debe basarse en esta información y tomar decisiones sobre tolerancias eléctricas o de cualquier otro tipo. No hay ninguna garantía expresa o implícita en cuanto a la exactitud o integridad.



NOTA: Este monitor cuenta con la certificación ENERGY STAR.

Este producto cumple los requisitos de la clasificación ENERGY STAR en la configuración predeterminada de fábrica, que se puede restaurar mediante la función "Restablecer" en el menú OSD. Al cambiar la configuración predeterminada de fábrica o habilitar otras funciones, se puede aumentar el consumo de energía que podría superar el límite especificado por ENERGY STAR.



Características físicas

Modelo	U4924DW
Tipo cable de señal	<ul style="list-style-type: none"> • Digital: DisplayPort, 20 patillas • Digital: HDMI, 19 patillas • Bus Serie Universal (USB): Type-C, 24 patillas • Bus Serie Universal (USB): USB-C a USB-A
<p>NOTA: Los monitores Dell están diseñados para trabajar de forma óptima con los cables de vídeo incluidos con su monitor. Dado que Dell no tiene ningún tipo de control sobre los diferentes proveedores de cables del mercado ni sobre el tipo de material, conector y proceso utilizados para fabricar estos cables, no puede garantizar el rendimiento de vídeo en aquellos cables que no se entreguen con su monitor Dell.</p>	
Dimensiones (con el soporte)	
Altura (ampliada)	520,57 mm (20,49 pulgadas)
Altura (compresión)	400,57 mm (15,77 pulgadas)
Anchura	1214,90 mm (47,83 pulgadas)
Profundidad	269,14 mm (10,60 pulgadas)
Dimensiones (sin el soporte)	
Altura	365,95 mm (14,41 pulgadas)
Anchura	1214,90 mm (47,83 pulgadas)
Profundidad	112,09 mm (4,41 pulgadas)
Dimensiones del soporte	
Altura (ampliada)	412,00 mm (16,22 pulgadas)
Altura (compresión)	361,80 mm (14,24 pulgadas)
Anchura	359,97 mm (14,17 pulgadas)
Profundidad	269,14 mm (10,60 pulgadas)
Base	359,97 mm (14,17 pulgadas) x 264,97 mm (10,43 pulgadas)
Peso	
Peso con envase incluido	27,73 kg (61,13 lb)



Peso con soporte montado y cables	16,30 kg (35,93 lb)
Peso sin soporte montado (para montaje en pared o montaje VESA, sin cables)	12,15 kg (26,79 lb)
Peso del soporte montada	3,70 kg (8,16 lb)

Características medioambientales

Modelo	U4924DW
Cumplimiento de normas	
<ul style="list-style-type: none"> • Monitor con certificación ENERGY STAR • Certificación EPEAT registrada si corresponde. El registro de la certificación EPEAT varía según el país. Consulte www.epeat.net para ver el estado del registro según el país. • Conforme con la directiva RoHS • TCO Certified y TCO Certified Edge • Monitor libre de BFR/PVC (excluyendo los cables externos) • Cristal libre de arsénico y sin mercurio solo para el panel 	
Temperatura	
Funcional	0°C a 40°C (32°F a 104°F)
No funcional	<ul style="list-style-type: none"> • Almacenamiento: -20°C a 60°C (-4°F a 140°F) • Transporte: -20°C a 60°C (-4°F a 140°F)
Humedad	
Funcional	10% a 80% (sin condensación)
No funcional	<ul style="list-style-type: none"> • Almacenamiento: 5% a 90% (sin condensación) • Transporte: 5% a 90% (sin condensación)
Altitud	
Funcional	5000 m (16404 pies) (máximo)
No funcional	12192 m (40000 pies) (máximo)
Disipación térmica	
<ul style="list-style-type: none"> • 989,48 BTU/hora (máximo) • 163,30 BTU/hora (típico) 	



Asignación de patillas

Conector DisplayPort (entrada)

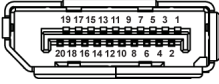

Número de patillas	Extremo del cable de señal de 20 patillas
1	ML3 (n)
2	GND
3	ML3 (p)
4	ML2 (n)
5	GND
6	ML2 (p)
7	ML1 (n)
8	GND
9	ML1 (p)
10	ML0 (n)
11	GND
12	ML0 (p)
13	GND
14	GND
15	AUX (p)
16	GND
17	AUX (n)
18	Detección de conexión en caliente
19	Re-PWR
20	+3,3 V DP_PWR



Conector HDMI

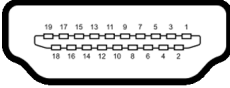

Número de patillas	Extremo del cable de señal de 19 patillas
1	DATOS TMDS 2+
2	DATOS TMDS 2 APANTALLADO
3	DATOS TMDS 2-
4	DATOS TMDS 1+
5	DATOS TMDS 1 APANTALLADO
6	DATOS TMDS 1-
7	DATOS TMDS 0+
8	DATOS TMDS 0 APANTALLADO
9	DATOS TMDS 0-
10	RELOJ TMDS+
11	RELOJ TMDS APANTALLADO
12	RELOJ TMDS-
13	CEC
14	Reservado (N.C. en dispositivo)
15	RELOJ DDC (SCL, línea de datos serie)
16	DATOS DDC (SDA, línea de datos serie)
17	DDC/CEC Tierra
18	ALIMENTACIÓN +5 V
19	DETECCIÓN DE CONEXIÓN EN CALIENTE



Interfaz para Universal serial Bus (USB)

Esta sección ofrece información acerca de los puertos USB disponibles en su monitor.

 **NOTA: Este monitor es compatible con USB 10 Gbps (USB 3.2 Gen2) con supervelocidad.**

Velocidad de transferencia	Frecuencia de datos	Potencia máxima compatible*
Super-Speed	10 Gbps	4,5 W
Alta velocidad	480 Mbps	4,5 W
Velocidad plena	12 Mbps	4,5 W

*Hasta 2 A en puerto descendente USB (con icono de batería ) con dispositivos que cumplan con BC1.2 o dispositivos USB normales.

USB Type-C	Descripción
Vídeo	DisplayPort 1.4*
Datos	SuperSpeed USB 10 Gbps (USB 3.2 Gen2)
Power Delivery (PD)	Hasta 90 W

*El audio HBR3/DisplayPort 1.4/DP es compatible.



Conector USB 3.2 descendente

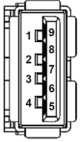

Número de patillas	Nombre de señal	Número de patillas	Nombre de señal
1	VBUS	6	StdA_SSRX+
2	D-	7	GND_DRAIN
3	D+	8	StdA_SSTX-
4	GND	9	StdA_SSTX+
5	StdA_SSRX-	Shell	Shield

Conector USB Type-C

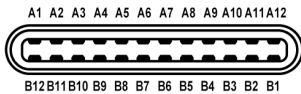

Número de patillas	Nombre de señal	Número de patillas	Nombre de señal
A1	GND	B1	GND
A2	TX1+	B2	TX2+
A3	TX1-	B3	TX2-
A4	VBUS	B4	VBUS
A5	CC1	B5	CC2
A6	D+	B6	D+
A7	D-	B7	D-
A8	SBU1	B8	SBU2
A9	VBUS	B9	VBUS
A10	RX2-	B10	RX1-
A11	RX2+	B11	RX1+
A12	GND	B12	GND



Puertos USB

- 1 puerto SuperSpeed USB 10 Gbps (USB 3.2 Gen2) Type-C ascendente (vídeo + datos) - inferior
- 1 puerto SuperSpeed USB 10 Gbps (USB 3.2 Gen2) Type-C ascendente (solo datos) - inferior
- 2 puertos SuperSpeed USB 10 Gbps (USB 3.2 Gen2) Type-C descendentes - inferior
- 5 puertos SuperSpeed USB 10 Gbps (USB 3.2 Gen2) Type-A descendentes - inferior

Puerto de carga de corriente: el puerto con el icono de batería  admite la capacidad de carga rápida hasta 2 A si el dispositivo es compatible con BC1.2.

 **NOTA: La funcionalidad SuperSpeed USB 10 Gbps (USB 3.2 Gen2) necesita un ordenador compatible con SuperSpeed USB 10 Gbps (USB 3.2 Gen2).**

 **NOTA: Los puertos USB del monitor funcionan solo cuando el monitor está encendido o en modo de espera. Si apaga el monitor y vuelve a encenderlo, los periféricos conectados podrían tardar unos segundos que continuar con su funcionamiento normal.**



Conector RJ45

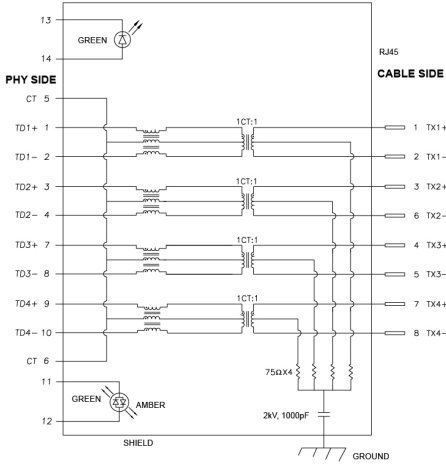

Patilla	Señal	
P1	MDIO+	
P2	MDIO-	
P3	MDI1+	
P4	MDI1-	
P5	CT	
P6	CT	
P7	MDI2+	
P8	MDI2-	
P9	MDI3+	
P10	MDI3-	
Número de patillas	Naranja	Verde
P11	-	+
P12	+	-
P13	N/D	+
P14	N/D	-



Instalación del controlador

Instale el controlador Ethernet Realtek USB GBE disponible para su sistema. Está disponible para descargar en www.dell.com/support. Introduzca el número de modelo del monitor en la barra de **Buscar** para identificar el producto y luego busque el software en la sección **Controladores y descargas**.

La velocidad de datos de red (RJ45) a través de USB-C a máxima velocidad es de 2500 Mbps.

Comportamiento de Wake-on-LAN

Estado de ahorro de energía del ordenador	Comportamiento del ordenador tras recibir el comando Wake-on-LAN (WOL)
Modo En espera moderno (S0ix)	El ordenador y el monitor permanecen En espera, pero la comunicación de red se mantiene habilitada.
En espera/Suspensión (S3)	Tanto el ordenador como el monitor están encendidos.
Hibernación (S4)	Tanto el ordenador como el monitor están encendidos.
Apagado (S5)	Tanto el ordenador como el monitor están encendidos.

 **NOTA: La BIOS del ordenador debe configurarse antes para habilitar la función WOL.**

 **NOTA: Este puerto LAN es compatible con el estándar 1000Base-T IEEE 802.3az, admite pasarela de dirección MAC (impresa en la etiqueta del modelo) (MAPT), Wake-on-LAN (WOL) desde el modo de espera (solo S3) y función de arranque UEFI* PXE [el arranque UEFI PXE no es compatible con equipos de sobremesa Dell (salvo con el sobremesa OptiPlex 7090/3090 Ultra)]; estas 3 características dependen de la configuración de la BIOS y de la versión del sistema operativo. La funcionalidad puede variar con equipos que no sean Dell.**

*UEFI son las siglas de Unified Extensible Firmware Interface.

 **NOTA: WOL S4 y WOL S5 solo son compatibles con sistemas Dell que admitan DPBS y solo funciona con la conexión USB-C.**

 **NOTA: En caso de que surja cualquier problema relacionado con WOL, el usuario debe depurar el ordenador sin el monitor. Una vez que se resuelva el problema, conecte el monitor.**



Estado del LED del conector RJ45

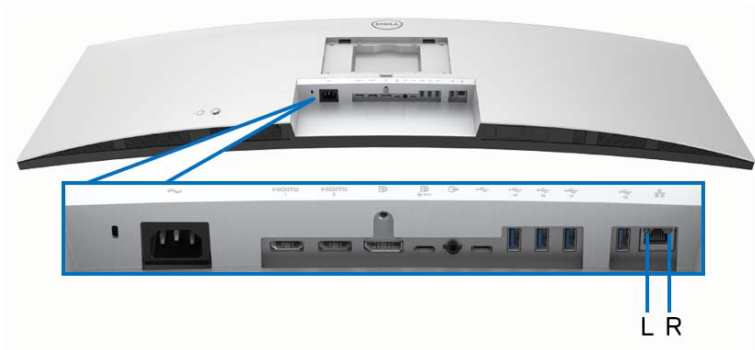

LED	Color	Descripción
LED derecho	Ámbar o verde	Indicador de velocidad: <ul style="list-style-type: none">• Ámbar encendido: 2500/1000 Mbps• Verde encendido: 100 Mbps• Apagado: 10 Mbps
LED izquierdo	Verde	Indicador de enlace/actividad: <ul style="list-style-type: none">• Parpadeando: hay actividad en el puerto.• Verde encendido: se está estableciendo el vínculo.• Apagado: el vínculo no está establecido.

NOTA: El cable RJ45 no es un accesorio estándar incluido en la caja.



Ancho de banda de vídeo

Host	Cable de vídeo	Priorización USB-C	Profundidad de color	Resolución
USB-C (Modo Alternativo DP1.2)	Cable USB-C Gen2	Alta velocidad de datos	8 bits	5120 x 1440 a 30 Hz
		Alta resolución	8 bits	5120 x 1440 a 60 Hz
USB-C (Modo Alternativo DP1.4)	Cable USB-C Gen2	Alta velocidad de datos	8 bits	5120 x 1440 a 60 Hz
		Alta resolución	8 bits	5120 x 1440 a 60 Hz
HDMI 1.4	Cable HDMI	N/D	8 bits + 2 bits FRC	5120 x 1440 a 30 Hz
HDMI 2.1*	Cable HDMI	N/D	8 bits + 2 bits FRC	5120 x 1440 a 60 Hz
DP 1.2	Cable DP	N/D	8 bits + 2 bits FRC	5120 x 1440 a 60 Hz
DP 1,4	Cable DP	N/D	8 bits + 2 bits FRC	5120 x 1440 a 60 Hz

*Admite hasta DQHD 5120 x 1440 a 60 Hz FRL según la especificación de HDMI 2.1.



Ancho de banda de velocidad USB

Host	Cable USB ascendente	Priorización USB-C	Dispositivo USB conectado a USB-A o C descendente
USB-C (Modo Alternativo DP1.2)	Cable USB-C Gen2	Alta velocidad de datos	Compatible, USB 2.0/3.2 Gen2
		Alta resolución	Compatible, USB 2.0
USB-C (Modo Alternativo DP1.4)	Cable USB-C Gen2	Alta velocidad de datos	Compatible, USB 2.0/3.2 Gen2
		Alta resolución	Compatible, USB 2.0
USB-A 2.0	Cable USB A-C	N/D	Compatible, USB 2.0
USB-A 3.2 Gen1	Cable USB A-C	N/D	Compatible, USB 2.0/3.2 Gen1
USB-C 3.2 Gen1 (solo datos)	Cable USB-C Gen2	N/D	Compatible, USB 2.0/3.2 Gen1
USB-C 3.2 Gen2 (solo datos)	Cable USB-C Gen2	N/D	Compatible, USB 2.0/3.2 Gen2



Compatibilidad Plug and Play

Puede conectar el monitor a cualquier sistema compatible con Plug and Play. El monitor proporciona automáticamente al PC los datos de identificación de reproducción extendida (EDID) utilizando protocolos de canal de datos de muestra (DDC) para que el PC puede configurarse y mejorar los ajustes de visionado. La mayoría de las instalaciones de monitor se realizan de forma automática; puede seleccionar distintos parámetros si es necesario. Para más información acerca de cómo modificar la configuración del monitor, consulte [Uso del monitor](#).

Política de píxel y calidad del monitor LCD

Durante el proceso de fabricación del monitor LCD no es poco común que uno o más píxeles queden fijados en un estado determinado, aunque resultan difíciles de ver y no afectan a la calidad o usabilidad de la pantalla. Para más información acerca de la Política de píxel y calidad del monitor Dell, consulte www.dell.com/pixelguidelines.

Ergonomía

- △ **PRECAUCIÓN: Un uso inadecuado o prolongado del teclado puede provocar lesiones.**
- △ **PRECAUCIÓN: El hecho de mirar al monitor durante largos periodos de tiempo puede provocar tensión ocular.**

Para garantizar el confort y la eficiencia, debe seguir las siguientes indicaciones cuando instale y utilice su estación de trabajo informática:

- Coloque el ordenador de forma que el monitor y el teclado queden justo delante de usted mientras trabaja. Existen estantes especiales disponibles en el mercado para ayudarle a colocar correctamente su teclado.
- Para reducir el riesgo de tensión ocular y dolor de cuello, brazo, espalda u hombro al utilizar el monitor durante largos periodos de tiempo, le recomendamos que:
 1. Ajuste la distancia de la pantalla entre 20 pulgadas y 28 pulgadas (50 cm - 70 cm) de sus ojos.
 2. Parpadee con frecuencia para humedecer los ojos o lave sus ojos con agua después de un uso prolongado del monitor.
 3. Realice descansos regulares y frecuentes durante 20 minutos cada dos horas.



4. Quite la vista del monitor y mire a un objeto distante situado a más de 6 metros (20 pies) durante al menos 20 segundos durante los descansos.
 5. Realice estiramientos para liberar la tensión del cuello, los brazos, la espalda y los hombros durante los descansos.
- Asegúrese de que la pantalla del monitor queda a la altura de los ojos o ligeramente por debajo cuando esté sentado delante del monitor.
 - Ajuste la inclinación del monitor, el contraste y el brillo.
 - Ajuste la luz ambiental a su alrededor (como luces de techo, lámparas de escritorio y las cortinas o persianas de ventanas cercanas) para minimizar los reflejos y el resplandor en la pantalla del monitor.
 - Utilice una silla que le proporcione un buen soporte lumbar.
 - Mantenga los antebrazos en posición horizontal con las muñecas en una posición neutra y cómoda mientras utiliza el teclado o el ratón.
 - Deje espacio para poder descansar las manos mientras utiliza el teclado o el ratón.
 - Deje descansar los brazos de forma natural a ambos lados.
 - Asegúrese de que tiene los pies apoyados en el suelo.
 - Cuando esté sentado, asegúrese de apoyar el peso de las piernas sobre los pies y no sobre la parte frontal del asiento. Ajuste la altura del asiento o, si es necesario, utilice un reposapiés para mantener una postura adecuada.
 - Varíe de actividad en el trabajo. Pruebe a organizarse el trabajo de forma que no tenga que estar sentado trabajando durante largos periodos de tiempo. Pruebe a ponerse de pie y caminar un poco regularmente.
 - Mantenga la parte inferior de su escritorio libre de obstáculos y cables que puedan interferir en su comodidad o bien suponer un riesgo de tropiezo.



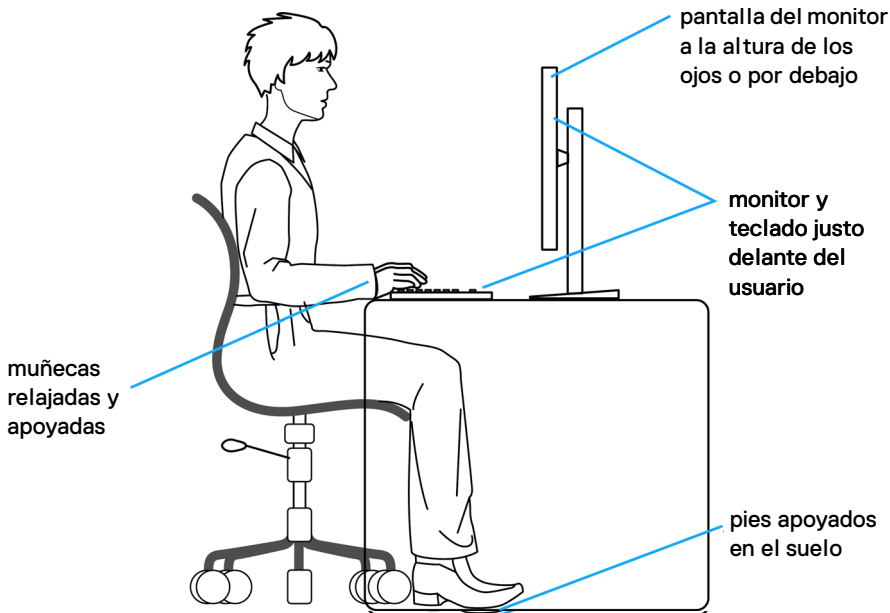

Manejar y mover su pantalla

Para asegurarse de que el monitor se maneja de forma segura al levantarlo o moverlo, siga estas instrucciones:

- Antes de mover o levantar el monitor, apague el ordenador y el monitor.
- Desconecte todos los cables del monitor.
- Coloque el monitor en la caja original con los materiales de embalaje original.



- Sujete el monitor firmemente por el borde inferior y el lateral sin aplicar una excesiva presión al levantarlo o moverlo.

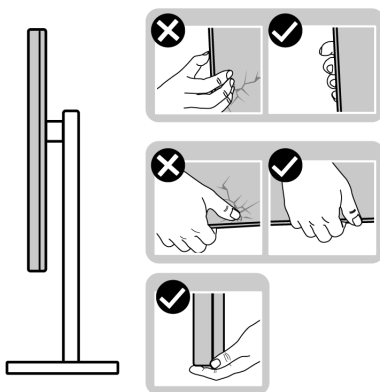

- Cuando levante o mueva el monitor, asegúrese de que la pantalla queda hacia el lado contrario al que se encuentra usted y no presione el área de la pantalla para evitar daños o arañazos.

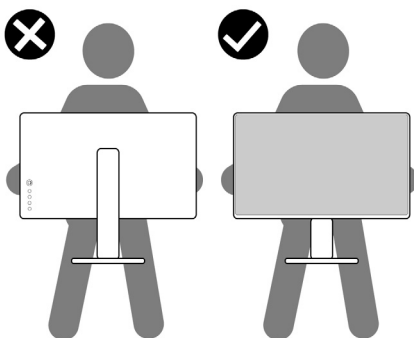

- Cuando transporte el monitor, evite cualquier vibración o golpe repentino.



- Cuando levante o mueva el monitor, no le dé la vuelta sujetándolo por la base del soporte o el elevador de soporte. Esto puede resultar en daños accidentales en el monitor o bien provocar daños personales.

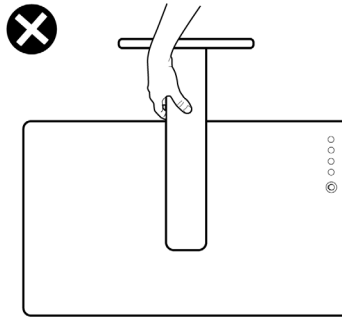

Directrices de mantenimiento

Limpieza del monitor

⚠ PRECAUCIÓN: Lea y siga las [Instrucciones de seguridad](#) antes de limpiar el monitor.

⚠ ADVERTENCIA: Antes de limpiar el monitor, desenchufe el cable de corriente de la toma eléctrica.

Para conseguir los mejores resultados, siga la siguiente lista de instrucciones durante el desembalaje, limpieza o manipulación de su monitor:

- Utilice un paño limpio ligeramente humedecido en agua para limpiar el soporte, la pantalla y el chasis de su monitor Dell. Si es posible, utilice una toallita especial para la limpieza de pantallas o una solución adecuada para la limpieza de monitores Dell.
- Tras limpiar la superficie de la mesa, asegúrese de que la ha secado bien y compruebe que no quedan restos de humedad ni de agente limpiador antes de colocar el monitor Dell.

⚠ PRECAUCIÓN: No utilice detergentes ni otras sustancias químicas como benceno, disolvente, amoníaco, limpiadores abrasivos, alcohol o aire comprimido.

⚠ PRECAUCIÓN: El uso de sustancias químicas para limpiar el monitor puede provocar cambios en su apariencia, como, por ejemplo, pérdida de color, una película lechosa en el monitor, deformación, una sombra oscura desigual o descamación de un área de la pantalla.



 **ADVERTENCIA:** No pulverice la solución de limpieza ni siquiera agua directamente sobre la superficie del monitor. Al hacerlo, el líquido puede acumularse en la parte inferior del panel de la pantalla y corroer el sistema electrónico, lo que provocaría daños permanentes. En su lugar, aplique la solución de limpieza o el agua en un trapo suave y luego limpie el monitor.



 **NOTA:** Los daños en el monitor debido a métodos de limpieza inadecuados y al uso de benceno, disolvente, amoníaco, limpiadores abrasivos, alcohol, aire comprimido o detergentes de cualquier tipo se considerarán Daños provocados por el cliente (CID, Customer Induced Damage). La garantía estándar de Dell no cubre los CID.

- Si observa algún resto de polvo blanco cuando desembale el monitor, límpielo con un paño.
- Trate el monitor con cuidado. Los plásticos de color oscuro pueden rayarse mostrando marcas blancas con mayor facilidad que los monitores de color claro.
- Para conservar la mejor calidad de imagen en su monitor, utilice un salvapantallas dinámico y apague su monitor mientras no se encuentre en uso.



Configuración del monitor

Conexión del soporte

-  **NOTA: El soporte no se facilita instalado de fábrica en el envío.**
-  **NOTA: Las siguientes instrucciones corresponden solo al soporte que se envía con su monitor. Si desea acoplar un soporte que haya comprado en otro lugar, siga las instrucciones de instalación que se incluyen con dicho soporte.**

Para conectar el soporte del monitor:

1. Siga las instrucciones en las solapas de la caja para retirar el soporte del acolchado superior que lo sujeta.
2. Separe el elevador de soporte y la base del soporte de la almohadilla de la caja.

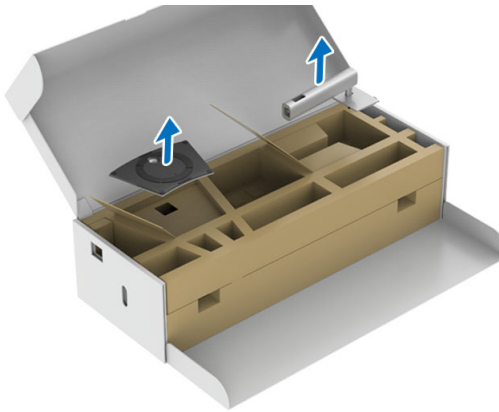

3. Inserte los bloques de la base de soporte completamente en la ranura del soporte.
4. Levante el asidero del tornillo y gire el tornillo hacia la derecha.
5. Tras apretar completamente el tornillo, pliegue el asidero del tornillo dejándolo plano en la posición de receso.

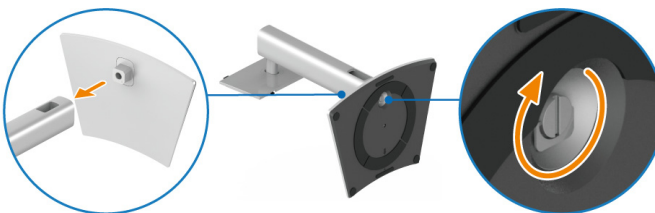

6. Saque de la caja la protección inferior con el monitor.

NOTA: El monitor pesa mucho y se debe manipular con mucho cuidado. Se recomienda que dos personas eleven o muevan este monitor.

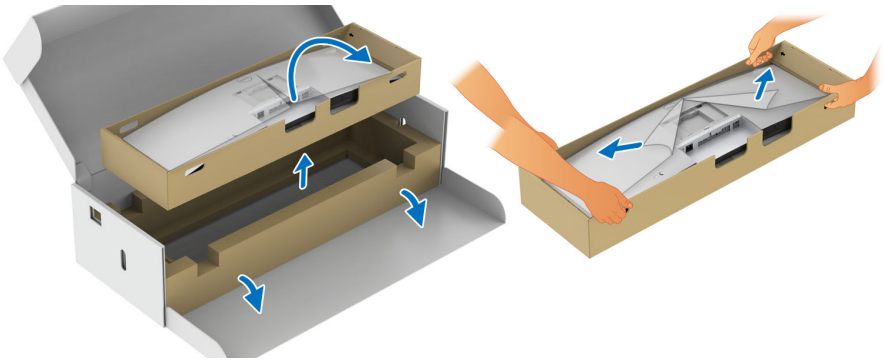

7. Levante la tapa y fije el soporte al monitor.

- a. Encaje el surco de la parte trasera del monitor con las dos pestañas de la parte superior del soporte.
- b. Presione el soporte hasta que encaje en su lugar.
- c. Levante la protección inferior con el monitor hasta colocarlos en posición vertical.

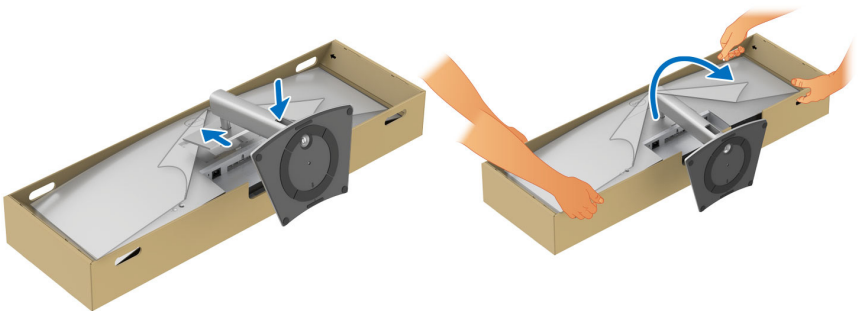

NOTA: El monitor pesa mucho y se debe manipular con mucho cuidado. Se recomienda que dos personas eleven o muevan este monitor.



8. Quite las pegatinas de las cuatro esquinas de la protección inferior y retire la protección inferior del monitor.

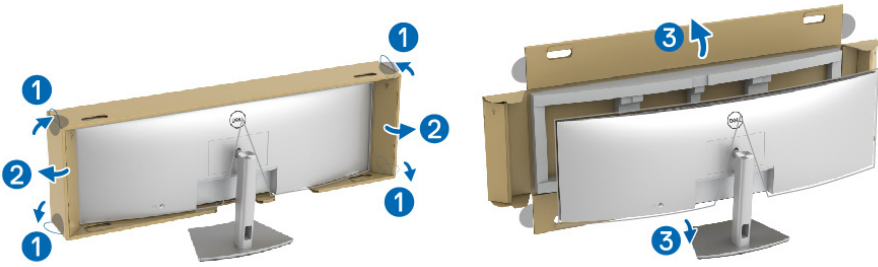

9. Retire la cubierta del monitor.

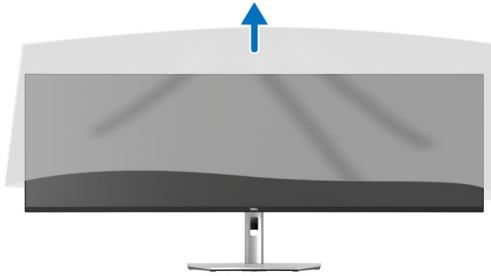

PRECAUCIÓN: No ejerza presión sobre la pantalla del panel cuando levante o mueva el monitor.

Organización de los cables

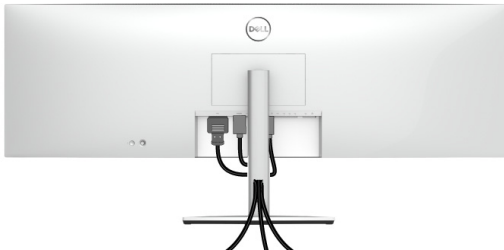

Después de conectar todos los cables necesarios al monitor y al PC (consulte [Conexión de su monitor](#) para conectar los cables), organice todos los cables tal y como se muestra arriba.



Uso de las funciones de inclinación, balanceo, extensión vertical y ajuste de pendiente

NOTA: Las siguientes instrucciones corresponden sólo al acople del soporte que se envía con su monitor. Si desea acoplar un soporte que haya comprado en otro lugar, siga las instrucciones de instalación que se incluyen con dicho soporte.

Inclinación, balanceo

Con el soporte conectado al monitor, puede inclinar y girar el monitor en el ángulo de visualización más cómodo.

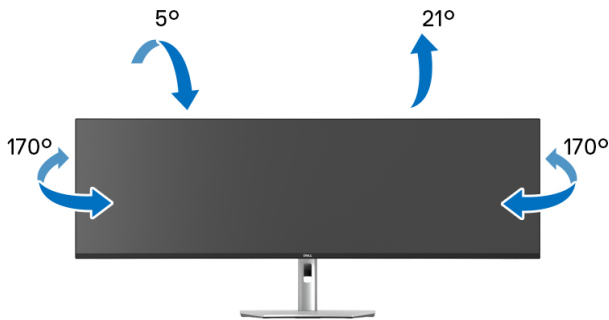

NOTA: El soporte no se facilita instalado de fábrica en el envío.

Extensión vertical

NOTA: El soporte se extiende verticalmente hasta 120 mm. Las figuras siguientes ilustran cómo extender el soporte verticalmente.



Ajuste de pendiente

Con el soporte conectado al monitor, puede ajustar el monitor en el ángulo que desee con la función de ajuste de pendiente.



Montaje en pared/brazo de otro fabricante (opcional)

NOTA: El kit de montaje en pared/kit de brazo de otro fabricante **NO** se incluye con este monitor.

PRECAUCIÓN: No saque el monitor de la caja de embalaje antes de colocar el soporte de montaje del kit de montaje en pared/kit de brazo de otro fabricante.

Consulte las instrucciones que se incluyen con el soporte de montaje en pared compatible con VESA.

1. Fije el soporte de montaje al monitor y luego levante la protección inferior con el monitor para sacarlos de la caja.

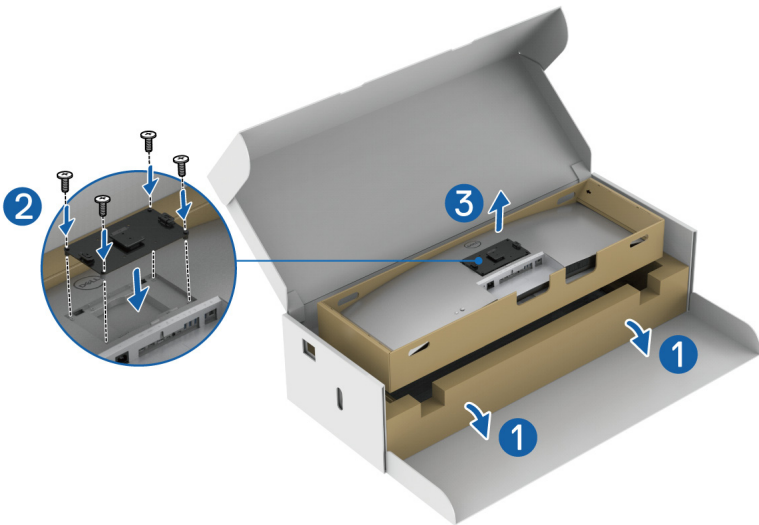

2. Acople el monitor (sin retirar la protección inferior) al soporte de montaje en pared/brazo de otro fabricante siguiendo las instrucciones correspondientes.

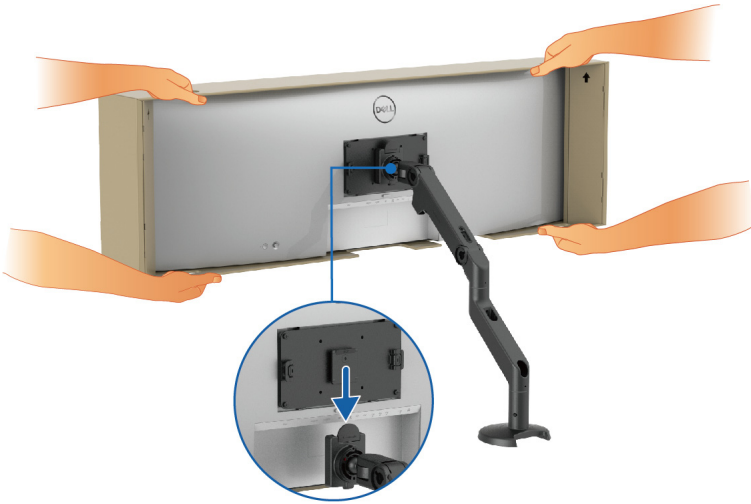

NOTA: El monitor pesa mucho y se debe manipular con mucho cuidado. Se recomienda que dos personas eleven o muevan este monitor.

3. Quite las pegatinas de las cuatro esquinas de la protección inferior y retire la protección inferior del monitor.

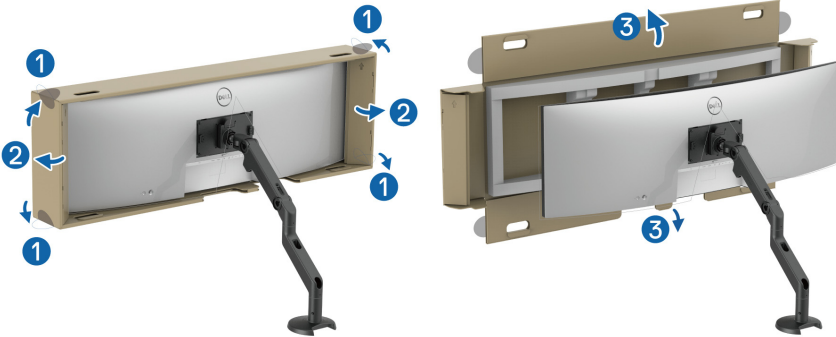

4. Cuando utilice dos monitores apilados uno sobre el otro, la configuración debe cumplir la orientación de panel recomendada y el ángulo de funcionamiento, tal y como se indica.

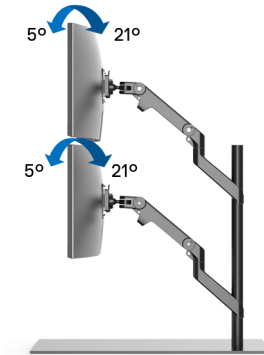

NOTA: En una situación de dos monitores apilados con un brazo de otro fabricante, el monitor superior no debe rotar 180° (horizontal). Los monitores no deben estar orientados a 90° (vertical).



Uso del concentrador USB

Cuando desee utilizar el concentrador USB integrado en el monitor, presione el módulo del concentrador USB y suelte. El módulo del concentrador USB se deslizará hacia abajo.

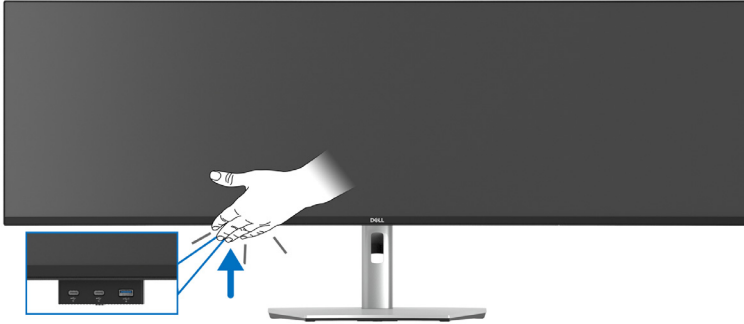

Conexión de su monitor

⚠ ADVERTENCIA: Antes de empezar con cualquiera de los procedimientos de esta sección, siga [Instrucciones de seguridad](#).

📎 NOTA: Los monitores Dell están diseñados para funcionar de forma óptima con los cables suministrados por Dell. Dell no garantiza el rendimiento y la calidad del vídeo si se utilizan cables que no sean Dell.

📎 NOTA: Pase los cables a través de la ranura de almacenamiento de cable antes de conectarlos.

📎 NOTA: No conecte todos los cables al equipo al mismo tiempo.

📎 NOTA: Las imágenes se incluyen únicamente con fines ilustrativos. El aspecto de su equipo podría variar.

Para conectar el monitor a su equipo:

1. Apague el equipo y desconecte el cable de corriente.
2. Conecte el cable DisplayPort, HDMI o USB Type-C desde su monitor al ordenador.



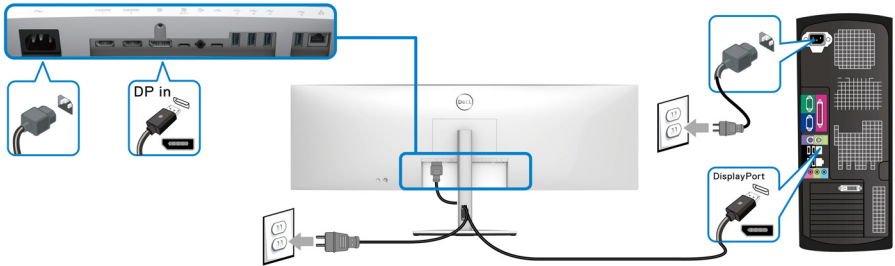

Conectar el cable DisplayPort (DisplayPort a DisplayPort)

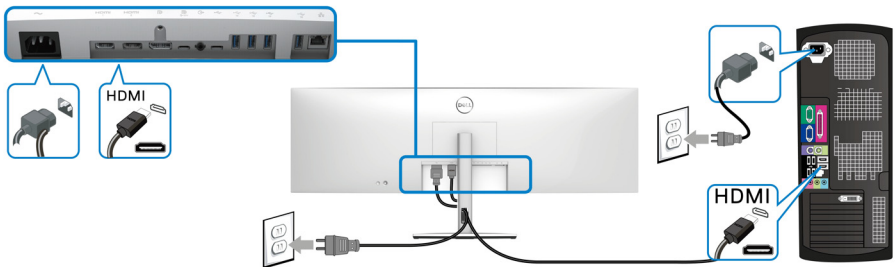

Conectar el cable HDMI



NOTA: El ajuste predeterminado de fábrica es HDMI 2.1. Si el monitor no muestra vídeo, presenta vídeo en una resolución más baja o no detecta el altavoz del monitor tras conectar el cable HDMI, siga los pasos que se indican a continuación para cambiar el ajuste de HDMI 2.1 a HDMI 2.0 o HDMI 1.4:

- Pulse el joystick para abrir el iniciador de menús.
- Mueva el joystick para seleccionar **Fuente entrada** . Otra opción es mover el joystick para seleccionar **Menú** , y luego resaltar el menú **Fuente entrada** (consulte [Fuente entrada](#)).
- Mueva el joystick para resaltar **HDMI 1** o **HDMI 2**.

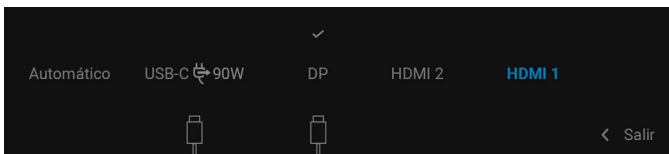

- Mantenga pulsado el joystick durante 8 segundos aproximadamente para que aparezca el mensaje de configuración de HDMI.
- Mueva el joystick para seleccionar una de las opciones disponibles:
 - **HDMI 2.1:** el ajuste predeterminado.
 - **HDMI 2.0 (para Mac):** recomendado para dispositivos Mac.
 - **HDMI 1.4 (resolución más baja):** recomendado para dispositivos HDMI 1.4.



- Pulse el joystick para guardar los cambios.
 Repita los pasos anteriores para cambiar la configuración del formato HDMI en caso necesario.

Conexión del cable USB Type-C

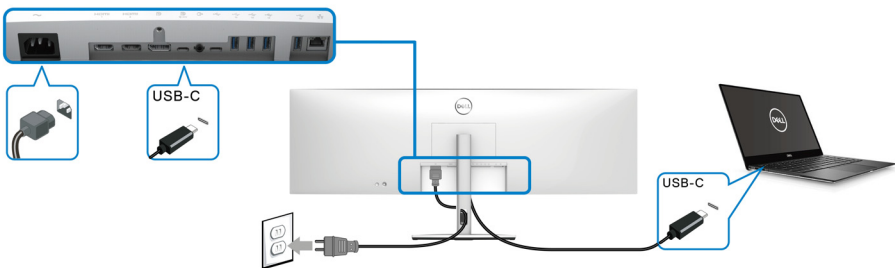

NOTA: Utilice únicamente el cable USB Type-C que se entrega con su monitor.

- Este puerto admite el Modo alternativo DisplayPort (solo estándar DP1.4).
- El puerto compatible con USB Type-C Power Delivery (PD Versión 3.0) suministra hasta 90 W de potencia.



- Si su portátil necesita más de 90 W para funcionar y la batería está agotada, es posible que no se encienda ni se cargue con el puerto USB PD de este monitor.

Conectar el monitor para el cable RJ45 (opcional)

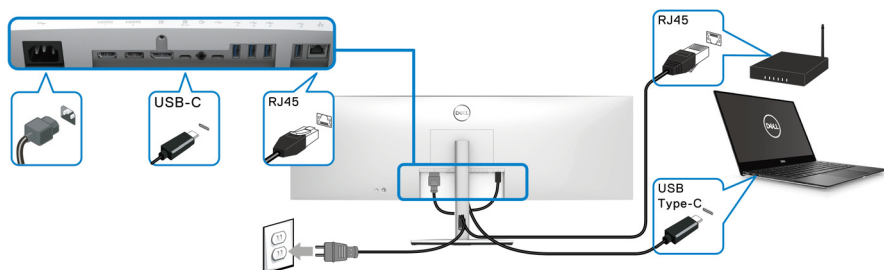

NOTA: El cable RJ45 no es un accesorio estándar incluido en la caja.

Conectar el cable USB 10 Gbps (USB 3.2 Gen2) con supervelocidad

NOTA: Para evitar daños o pérdida de datos, antes de desconectar el puerto ascendente USB, asegúrese de que el ordenador conectado al puerto descendente USB del monitor **NO** está utilizando ningún dispositivo de almacenamiento USB.

Tras haber completado la conexión del cable DisplayPort/HDMI/USB Type-C, siga los procedimientos que se indican a continuación para conectar el cable USB al ordenador y completar la configuración del monitor:

- a. Conexión de un ordenador:** conecte el puerto USB 3.2 (Gen2) Type-C ascendente (solo datos) (cable suministrado) a un puerto USB 3.2 (Gen2) apropiado en su equipo.

b. Conexión de dos ordenadores*: conecte el puerto ascendente USB 3.2 (Gen2) Type-C (solo datos) (cable suministrado) y el puerto USB Type-C ascendente (vídeo y datos) (cable suministrado) a los puertos USB correspondientes de dos ordenadores. Después, utilice el menú OSD para seleccionar entre la fuente ascendente USB y las fuentes de entrada. Consulte [USB](#).
- Conecte los periféricos USB a los puertos USB descendentes del monitor.



3. Conecte los cables de alimentación del equipo (o equipos) y el monitor a una toma cercana.

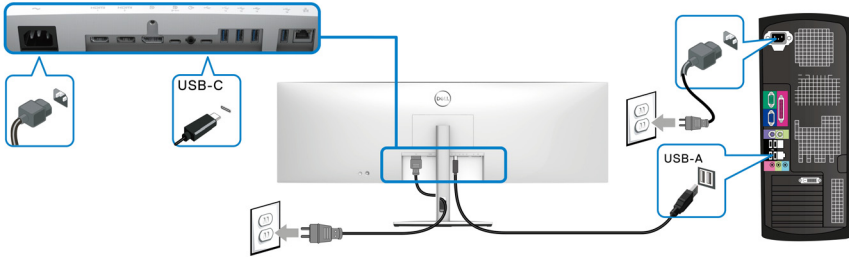

a. Conexión de un ordenador

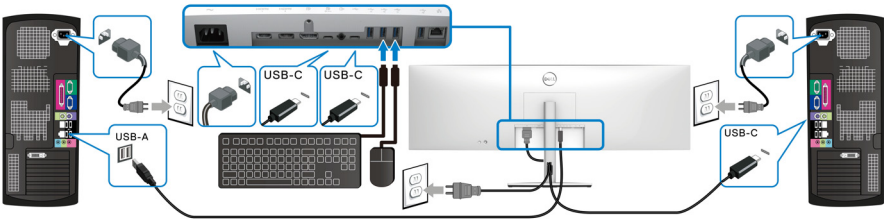

b. Conexión de dos ordenadores

*Cuando conecte dos ordenadores al monitor, ajuste la configuración **USB** desde el menú OSD para compartir un único conjunto de teclado y ratón conectado al monitor entre dos ordenadores. Consulte [USB](#) y [Configuración del switch KVM](#) para más información.



- △ **PRECAUCIÓN:** Antes de utilizar el monitor, se recomienda fijar el elevador de soporte a una pared utilizando una brida para cables o un cable que aguante el peso del monitor para evitar que el monitor se caiga.

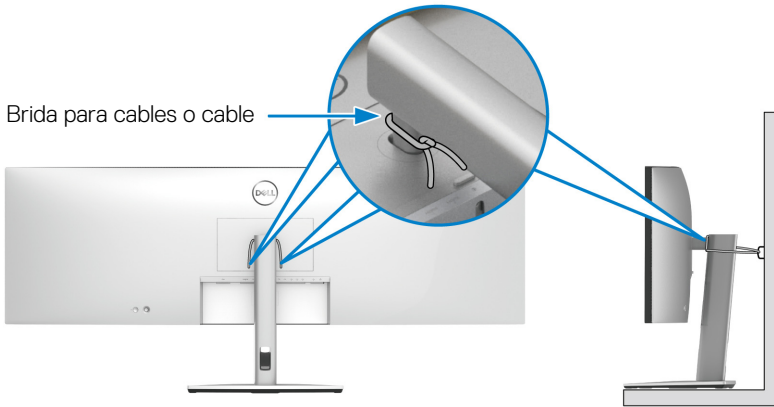

- 4.** Encienda el monitor y el ordenador(es).
Si el monitor muestra una imagen, la instalación se ha completado. Si la imagen no se muestra, consulte [Problemas usuales](#).



Dell Power Button Sync (DPBS)

Su monitor cuenta con la función Dell Power Button Sync (DPBS) para permitirle controlar el estado de encendido del sistema del PC desde el botón de encendido del monitor. Esta función es solo compatible con la plataforma Dell que tiene integrada la función DPBS y solo es compatible a través de la interfaz USB-C.

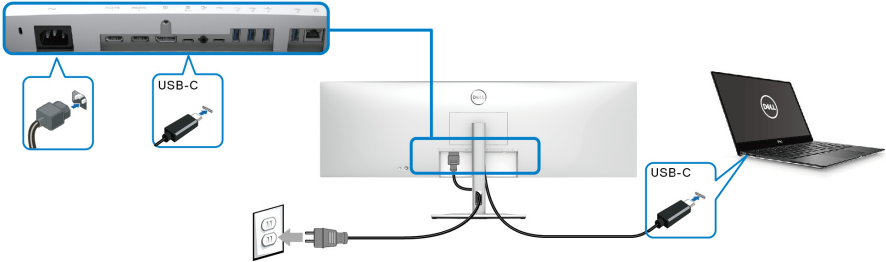

Para asegurarse de que la función DPBS funciona la primera vez, siga primero estos pasos para la plataforma DPBS compatible en el **Panel de control**.

NOTA: DPBS solo admite el puerto USB Type-C ascendente con el icono .

1. Vaya al **Panel de control**.

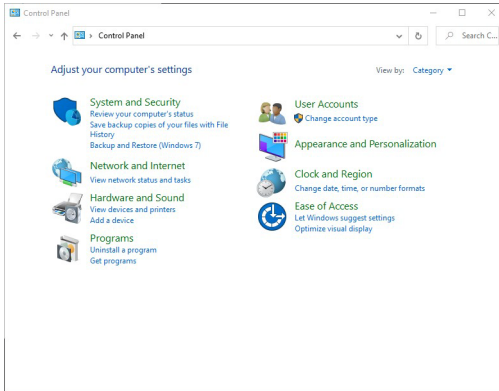

2. Seleccione **Hardware y sonido** y luego **Opciones de energía**.

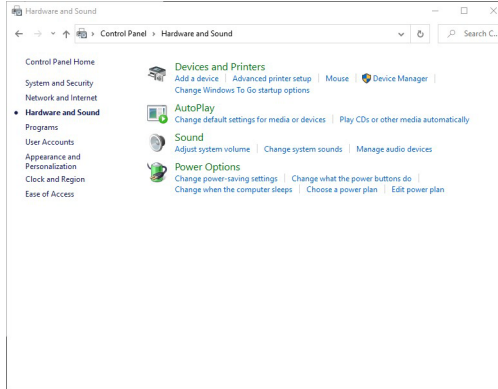

3. Vaya a **Configuración del sistema**.

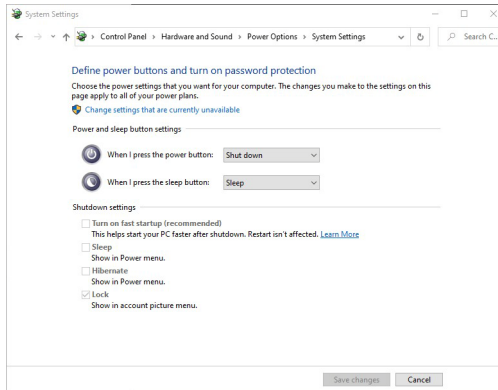

4. En el menú desplegable **Al presionar el botón de inicio/apagado**, puede seleccionar las opciones que prefiere.

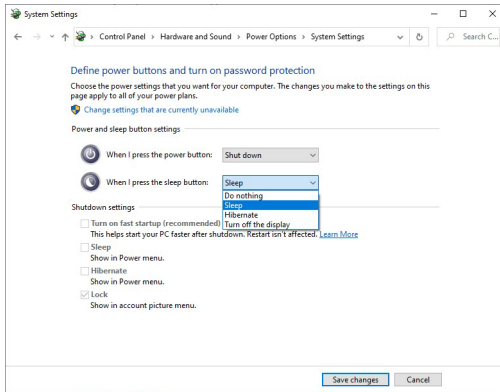
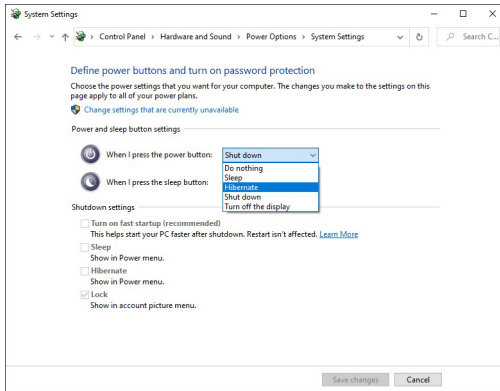

NOTA: No seleccione “No hacer nada” porque si no, el botón de encendido del monitor no podrá sincronizar con el estado de encendido del sistema del PC.



Conexión del monitor para DPBS por primera vez

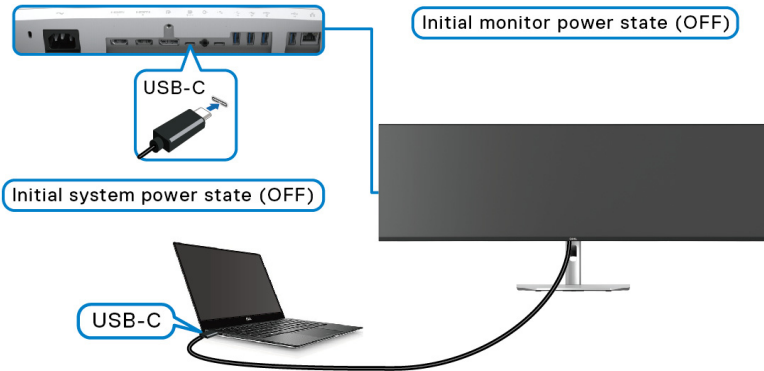

La primera vez que configure la función DPBS:

1. Asegúrese de que tanto el PC como el monitor están apagados.
2. Pulse el botón de encendido del monitor para encender el monitor.
3. Conecte el cable USB-C del PC al monitor.
4. Tanto el monitor como el PC se encenderán normalmente. Si no, pulse el botón de encendido del monitor o el botón de encendido del PC para arrancar el sistema.

NOTA: Asegúrese de que el Dell Power Button Sync esté ajustado en Encendido. Consulte [Dell Power Button Sync](#).



Uso de la función DPBS

Activación del cable USB-C

Cuando se conecta el cable USB-C, el estado del monitor/PC es el siguiente:

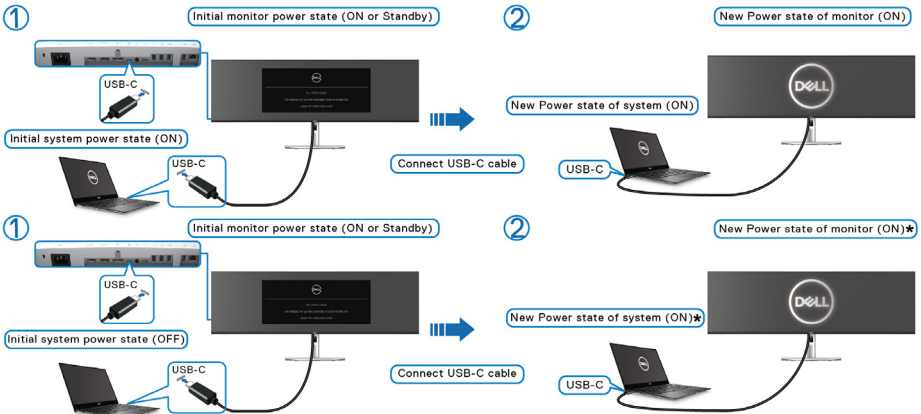

*** No todos los sistemas de Dell PC admiten activar la plataforma a través del monitor.**

*** Al conectar un cable USB-C, puede que sea necesario mover el ratón o pulsar el teclado para activar el sistema/monitor y hacer que salga del modo de suspensión o hibernación.**

Cuando se pulsa el botón de encendido del monitor o el botón de encendido del PC, el estado del monitor/PC es el siguiente:

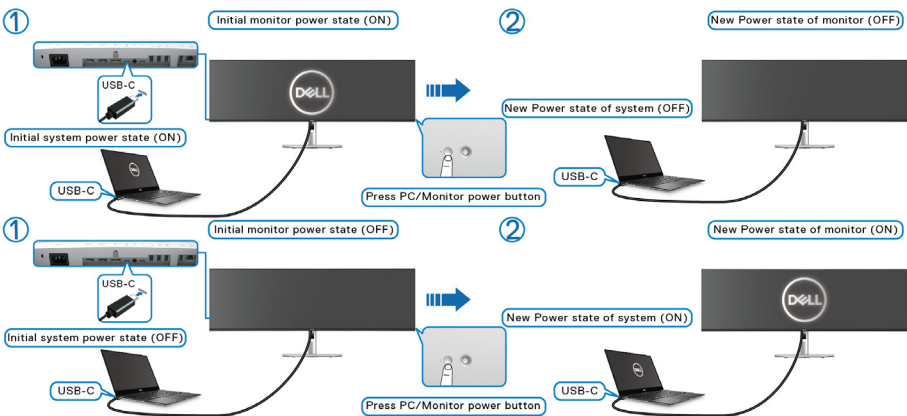

NOTA: Puede habilitar o deshabilitar la función Power Button Sync utilizando el OSD. Consulte [Dell Power Button Sync](#).

- Cuando tanto el monitor como el PC estén encendidos, **mantenga pulsado el botón de encendido del monitor durante 4 segundos**, aparecerá un mensaje preguntándole si desea apagar el PC.

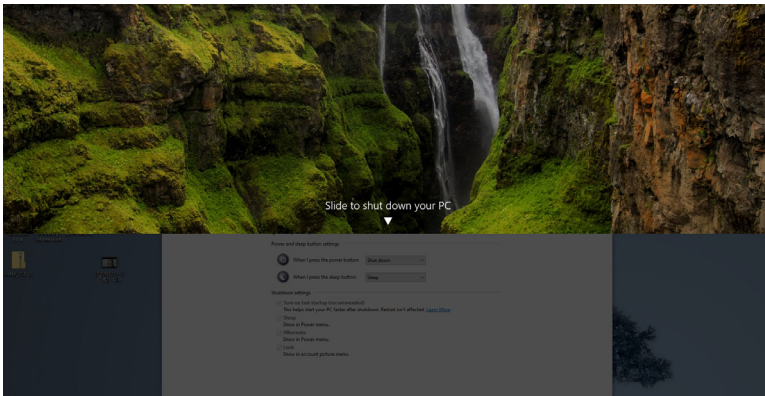
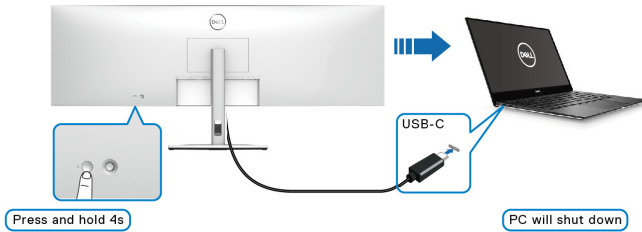

- Cuando tanto el monitor como el PC estén encendidos, **mantenga pulsado el botón de encendido del monitor durante 10 segundos** y el PC se apagará.

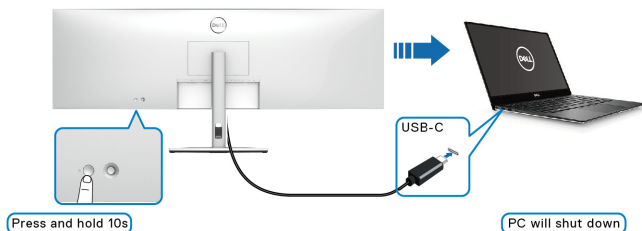

Conexión del monitor para USB-C

Si el Dell PC* tiene dos puertos USB-C, el estado de encendido de cada monitor conectado se sincronizará con el PC.

Por ejemplo, cuando el PC y los dos monitores estén inicialmente ENCENDIDOS, al pulsar el botón de encendido del Monitor 1 o del Monitor 2 se apagará el PC, el Monitor 1 y el Monitor 2.

*Asegúrese de comprobar la compatibilidad de la plataforma Dell PC con DPBS.

NOTA: DPBS solo admite el puerto USB Type-C ascendente con el icono .

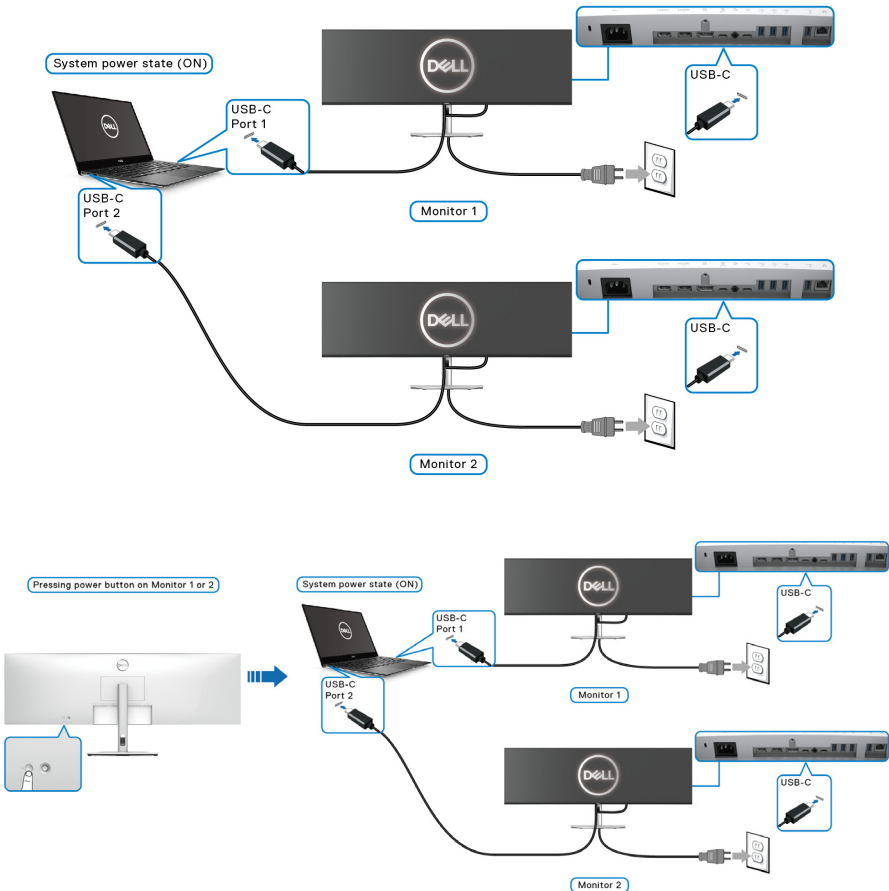

Asegúrese de que el **Dell Power Button Sync** esté ajustado en ENCEDIDO (consulte [Dell Power Button Sync](#)). Cuando el PC y los dos monitores estén inicialmente apagados, al pulsar el botón de encendido del Monitor 1 o del Monitor 2 se encenderá el PC, el Monitor 1 y el Monitor 2.

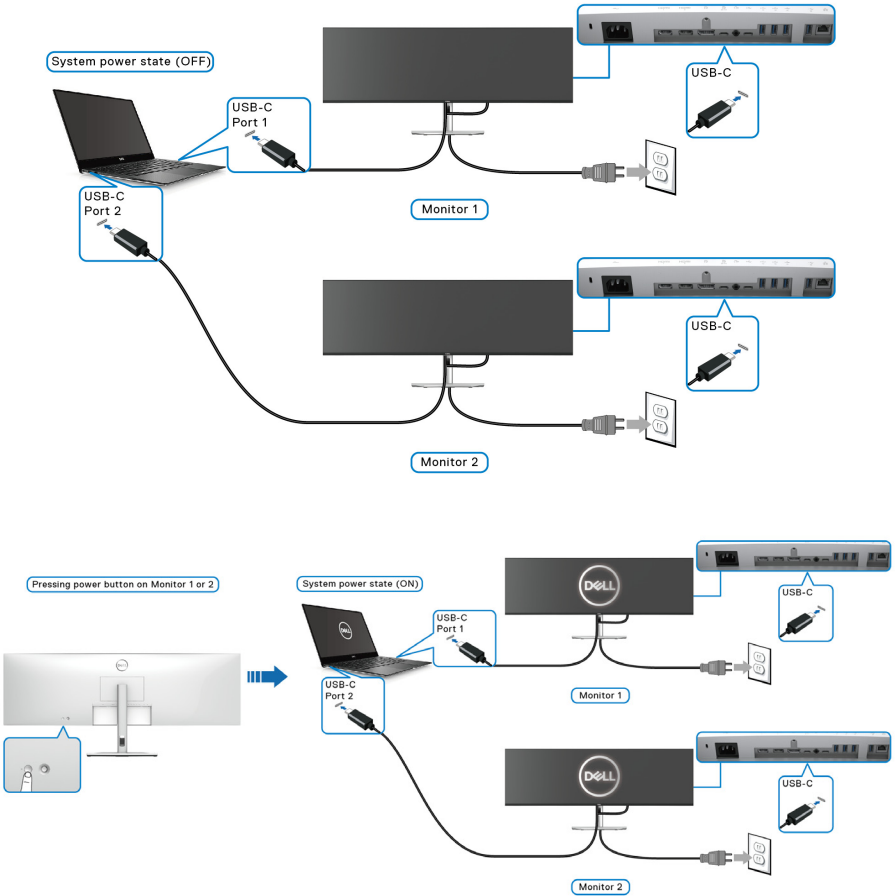

Proteger su monitor mediante el candado Kensington (opcional)

La ranura de bloqueo de seguridad se encuentra en la parte inferior del monitor (consulte [Ranura de bloqueo de seguridad](#)). Fije el monitor a la mesa utilizando el candado de seguridad Kensington.

Para más información sobre el uso del candado Kensington (de venta por separado), consulte la documentación que se entrega con el candado.

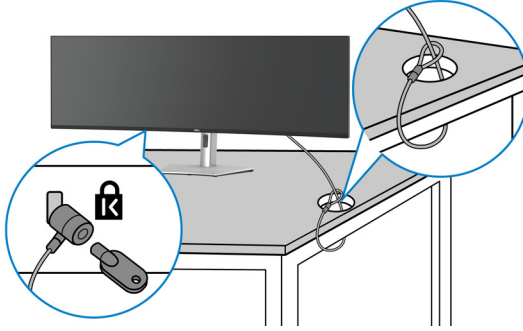

NOTA: La imagen se utiliza únicamente con fines ilustrativos. El aspecto del candado puede variar.



Extracción del soporte del monitor

NOTA: Para evitar que se arañe la pantalla LCD al extraerla del soporte, asegúrese de colocar el monitor sobre una superficie blanda y manejarlo con cuidado.

NOTA: Los siguientes pasos son específicos para desinstalar el soporte que se envía con su monitor. Si desea extraer un soporte que haya comprado en otro lugar, siga las instrucciones de instalación incluidas con dicho soporte.

Para extraer el soporte:

1. Coloque el monitor sobre una superficie suave o acolchada.
2. Mantenga pulsado el botón de extracción del soporte de la parte posterior de la pantalla.
3. Levante el soporte y aléjelo del monitor.

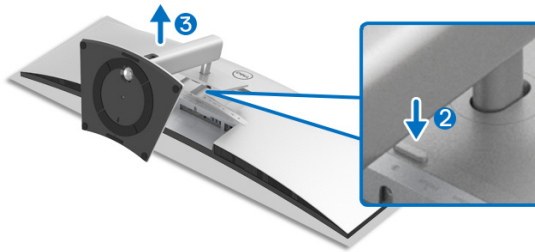

Uso del monitor

Encender el monitor

Pulse el **botón de encendido** para encender el monitor.

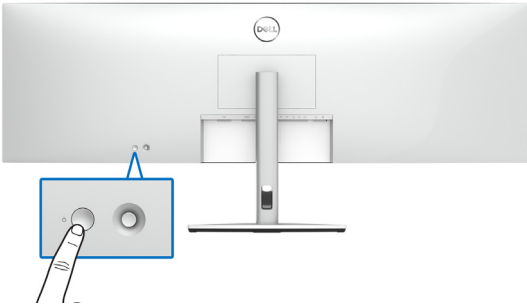

Mediante el control de joystick

Utilice el control de joystick de la parte posterior del monitor para realizar ajustes en el OSD.

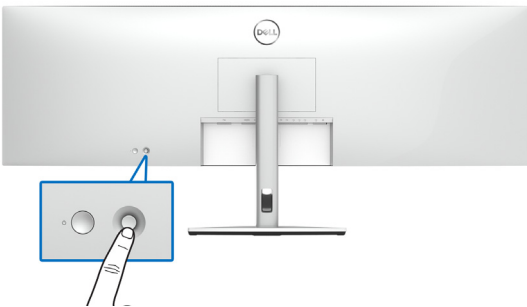

1. Pulse el botón de joystick para iniciar el menú principal OSD.
2. Mueva el joystick arriba/abajo/a izquierda/a derecha para desplazarse por las opciones.
3. Vuelva a pulsar el botón del joystick para confirmar la configuración y salir.

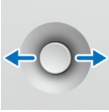
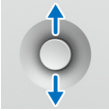

Joystick	Descripción
	<ul style="list-style-type: none"> • Cuando el menú OSD esté encendido, pulse el botón para confirmar la selección o guardar la configuración. • Cuando el menú OSD esté apagado, pulse el botón para iniciar el menú principal OSD. Consulte Acceso al sistema de menús.
	<ul style="list-style-type: none"> • Para el desplazamiento en dos direcciones (derecha e izquierda). • Mueva a la derecha para acceder al submenú. • Mueva a la izquierda para salir del submenú.
	<ul style="list-style-type: none"> • Para el desplazamiento en dos direcciones (arriba y abajo). • Permite el desplazamiento entre los elementos del menú. • Permite aumentar (arriba) o reducir (abajo) los parámetros del elemento de menú seleccionado.





Al pulsar el botón del joystick, aparecerá la barra de estado del OSD para indicarle la configuración actual de algunas funciones del OSD.



En la siguiente tabla se describen las funciones del Iniciador de menús:

Icono del iniciador de menús	Descripción
<p>1</p>  <p>Tecla de acceso directo/ Modos predefinidos</p>	<p>Seleccione este icono para elegir de entre una lista de modos de color predefinidos.</p>



2		Seleccione este icono para ajustar el brillo y el nivel de contraste.
	Tecla de acceso directo/ Brillo/Contraste	
3		Seleccione este icono para ajustar PIP/PBP .
	Tecla de acceso directo/ PIP/PBP	
4		Seleccione este icono para cambiar entre las fuentes USB ascendentes en el modo PIP/PBP .
	Tecla de acceso directo/ Botón USB	
5		Seleccione este icono para ajustar la Fuente entrada .
	Tecla de acceso directo/ Fuente entrada	
6		Seleccione este icono para iniciar la visualización en pantalla (OSD). Consulte Acceso al sistema de menús .
	Menú	
7		Utilice este icono para salir del menú principal OSD.
	Salir	

Uso de las teclas de navegación

Cuando el menú principal OSD esté activo, mueva el joystick para ajustar la configuración y luego las teclas de navegación que aparecen debajo del OSD.

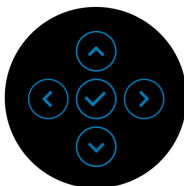

Tras cambiar la configuración, pulse el joystick para guardar los cambios antes de pasar a otro menú o salir del menú OSD.

 **NOTA:** Para salir del elemento de menú actual y volver al menú anterior, mueva el joystick a la izquierda hasta que salga.



Uso del menú en pantalla (OSD)

Acceso al sistema de menús

 **NOTA:** Tras cambiar la configuración, pulse el joystick para guardar los cambios antes de pasar a otro menú o salir del menú OSD.

Icono	Menús y submenús	Descripción
-------	------------------	-------------



**Brillo/
Contraste**

Utilice este menú para activar el ajuste de **Brillo/Contraste**.

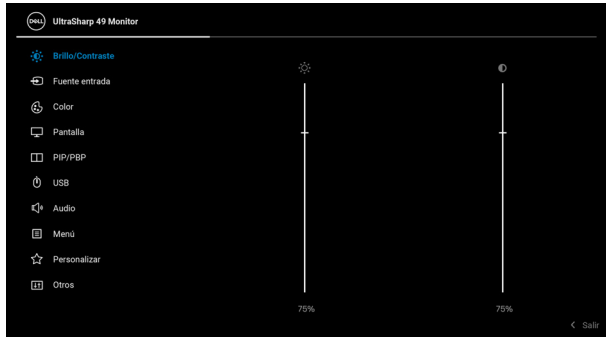

Brillo

El control de **Brillo** ajusta la luminancia de la retroiluminación.

Mueva el joystick arriba para aumentar el brillo y mueva el joystick abajo para reducirlo (mín. 0 / máx. 100).

Contraste

Permite ajustar primero el **Brillo** y después el **Contraste** si es necesario.

Mueva el joystick arriba para aumentar el contraste y mueva el joystick abajo para reducirlo (mín. 0 / máx. 100).

La función de **Contraste** ajusta el grado de diferencia entre las zonas más oscuras y más brillantes de la pantalla del monitor.





Fuente entrada

Utilice el menú **Fuente entrada** para seleccionar una de las distintas señales de vídeo conectadas a su monitor.



USB-C 90W

Seleccione la entrada **USB-C 90W** cuando utilice el conector USB Type-C. Pulse el joystick para confirmar la selección.

DP

Seleccione la entrada **DP** si utiliza el conector DisplayPort (DP). Pulse el joystick para confirmar la selección.

HDMI 1

Seleccione Entrada **HDMI 1** si utiliza el conector HDMI 1. Pulse el joystick para confirmar la selección.

HDMI 2

Seleccione Entrada **HDMI 2** si utiliza el conector HDMI 2. Pulse el joystick para confirmar la selección.

Selección automática

Al activar la función, puede buscar las fuentes de entrada disponibles.



Selección aut. para USB-C

Le permite ajustar Selección aut. para USB-C para:

- **Mensaje para varias entradas:** siempre muestra el mensaje "**Cambiar a entrada de vídeo USB-C**" para que elija si desea realizar el cambio o no.
- **Sí:** se cambiará siempre a la entrada de vídeo USB-C (sin preguntar) cuando se conecte el cable USB Type-C.
- **No:** no se cambiará nunca automáticamente a la entrada de vídeo USB-C cuando se conecte el cable USB Type-C.

NOTA: Selección aut. para USB-C solo está disponible cuando **Selección automática** está activado.

Renombrar Entradas

Le permite seleccionar el nombre de entrada para la fuente de entrada seleccionada. Las opciones son **PC, PC 1, PC 2, Laptop, Laptop 1** y **Laptop 2**.

NOTA: Para una entrada con carga mediante USB- C, el valor de potencia se mantendrá tras renombrarla, p. ej., **PC 1** ⇨ **90W**.

NOTA: Los nombres de la entrada en los mensajes de advertencia, KVM y en la Información en pantalla no cambiarán.

Rest. fte. Entrada

Restablece la configuración de entrada de su monitor a los valores predeterminados.



Color

Utilice **Color** para ajustar el modo de configuración de color.



Modos predefinidos

Le permiten elegir de entre una lista de modos de color predefinidos.



- **Estándar:** Carga la configuración de color predeterminada del monitor. Este es el modo predefinido predeterminado.
- **Película:** carga la configuración de color ideal para ver películas.
- **Juegos:** carga la configuración de color ideal para la mayoría de aplicaciones de ocio.
- **Temp. del color:** Le permite seleccionar la temperatura del color: 5000K, 5700K, 6500K, 7500K, 9300K y 10000K. Pulse el joystick para confirmar la selección.
- **Espacio de color:** Le permite establecer el espacio de color en:
 - **sRGB:** coincide con el 100% sRGB.
 - **Rec.709:** coincide con el 100% Rec.709.
 - **DCI-P3:** reproduce el 98% del estándar de color de cine digital DCI-P3.
 - **Display P3:** reproduce el 98% de Display P3.

NOTA: Si selecciona el perfil ICC de espacio de color de su PC, el OSD del monitor no cambiará automáticamente al espacio de color correspondiente.



Modos predefinidos

NOTA: Al seleccionar **DCI-P3** como espacio de color, el valor predeterminado de la luminancia de la retroiluminación será 48 cd/m² (típico). Puede ajustar manualmente la luminancia de la retroiluminación utilizando la función **Brillo** bajo **Brillo/Contraste** en el menú OSD.

- **Color personal.:** Le permite ajustar manualmente la configuración de color.

Mueva el joystick arriba o abajo para ajustar los tres valores de color y crear su propio modo de color predefinido.

Formato color entrada

Le permite el modo de entrada de vídeo en:

- **RGB:** Seleccione esta opción si su monitor está conectado a un ordenador (o un reproductor multimedia) a través de un cable USB Type-C, DisplayPort o HDMI.
- **YCbCr:** Seleccione esta opción si su reproductor multimedia solo admite la salida YCbCr.
Pulse el joystick para confirmar la selección.



Hue

Esta función permite desplazar el color de la imagen de vídeo a verde o púrpura. Se utiliza para ajustar el tono de la piel. Mueva el joystick arriba o abajo para ajustar el nivel de hue de '0' a '100'.

NOTA: El ajuste de **Hue** está disponible únicamente cuando seleccione el modo predeterminado **Película** o **Juegos**.

Saturación

Esta función permite ajustar la saturación de color de la imagen de vídeo. Mueva el joystick arriba o abajo para ajustar la saturación de '0' a '100'.

NOTA: El ajuste de **Saturación** está disponible únicamente cuando seleccione el modo predeterminado **Película** o **Juegos**.

Restablecer color

Restablece la configuración de color de su monitor a los valores predeterminados.



Pantalla

Utilice el menú **Pantalla** para ajustar la imagen.



Relación de aspecto

Permite ajustar la relación de aspecto de la imagen en **32:9**, **Camb. tamaño aut., 4:3** o **1:1**.

Nitidez

Esta función puede hacer que la imagen adquiera un aspecto más nítido o más difuminado.

Mueva el joystick arriba o abajo para ajustar el nivel de nitidez de '0' a '100'.



Tiempo de respuesta Permite establecer el **Tiempo de respuesta** en **Apagado**, **Normal** o **Rápido**.

Compens. uniform. Seleccione los ajustes de la función Compens. uniform. La función **Compens. uniform.** ajusta diferentes áreas de la pantalla en relación al centro para conseguir un brillo y color uniformes en toda la pantalla.

Priorización USB-C Le permite especificar la prioridad de transferir los datos con una alta resolución (**Alta resolución**) o alta velocidad (**Alta velocidad de datos**) al utilizar el puerto USB Type-C/DisplayPort. Si la plataforma actual es DP 1.4 (HBR3), utilice **Alta velocidad de datos** para acceder al rendimiento de vídeo completo con una alta velocidad de datos. Si la plataforma actual es DP 1.2 (HBR2) o inferior, seleccione **Alta resolución** para acceder al rendimiento de vídeo completo con un descenso de la velocidad de red y de los datos.



Dell Power Button Sync Activa o desactiva la función Dell Power Button Sync. Cuando esté seleccionada la opción Apagado, la función Power Button Sync estará deshabilitada.

NOTA: Cuando esté seleccionada la opción Apagado, la función Wake-on-Connect se mantendrá activa. Cuando se detecte la conexión USB-C, se encenderá el ordenador.

Restablecer pantalla Restablece todos los ajustes de la pantalla a los valores predeterminados de fábrica.





PIP/PBP

Esta función abre una ventana con una imagen de otra fuente de entrada.

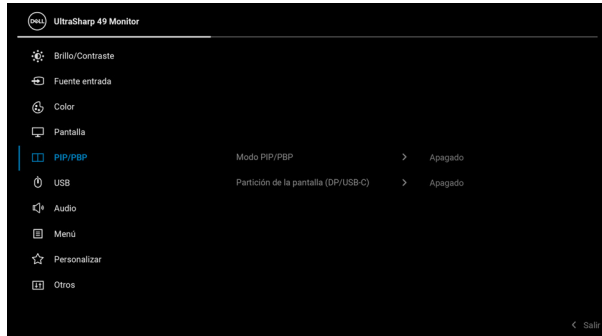

Ventana principal	Ventana secundaria			
	USB-C	DP	HDMI 1	HDMI 2
USB-C	X	✓	✓	✓
DP	✓	X	✓	✓
HDMI 1	✓	✓	X	✓
HDMI 2	✓	✓	✓	X

NOTA: En el modo PBP, las imágenes se mostrarán en el centro de la pantalla y no a pantalla completa.

Modo PIP/PBP

Ajusta el modo **PIP/PBP** (Imagen en imagen/Imagen junto a imagen) en (50% - 50%), (PIP1 pequeño), (PIP2 pequeño), (PIP3 pequeño), (PIP4 pequeño), (PIP1 grande), (PIP2 grande), (PIP3 grande) o (PIP4 grande).

Puede desactivar esta función seleccionando **Apagado**.

PIP/PBP (Secundario)

Seleccionar entre las diferentes señales de vídeo que se pueden conectar a su monitor en la ventana secundaria PIP/PBP.

Botón USB

Seleccionar para cambiar las fuentes ascendentes USB en el modo PIP/PBP.



Intercambiar vídeo Permite intercambiar vídeos entre la ventana principal y la ventana secundaria en el modo PIP/PBP.

Contraste (Secundario) Ajustar el nivel de contraste de la imagen en el modo PIP/PBP.

Mueva el joystick arriba para aumentar el contraste y mueva el joystick abajo para reducirlo.

Partición de la pantalla (DP/USB-C) Seleccionar para dividir la pantalla en dos pantallas virtuales.

NOTA: Solo disponible cuando se utilicen fuentes de entrada USB-C o DP.



USB

Le permite asignar el puerto ascendente USB para las señales de entrada (DP, HDMI 1 y HDMI 2), de forma que el puerto descendente USB del monitor (por ejemplo: teclado o ratón) se puede utilizar con las señales de entrada actuales al conectar un ordenador a cualquiera de los puertos ascendentes.

Cuando utilice solo un puerto ascendente, el puerto ascendentes conectado estará activo.

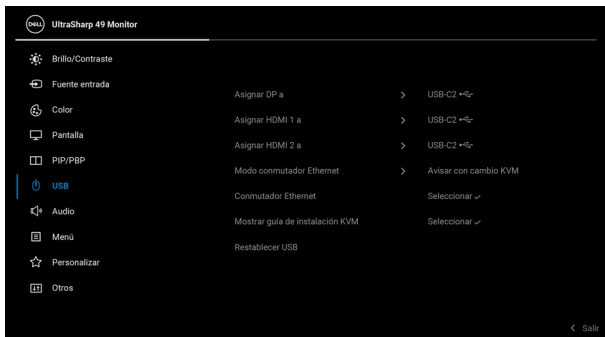

NOTA: Para prevenir daños o pérdida de datos, antes de cambiar los puertos ascendentes USB, asegúrese de que el ordenador conectado al puerto USB descendente del monitor NO está utilizando ningún dispositivo USB.



Modo conmutador Ethernet

Le permite ajustar el modo conmutador Ethernet:

- **Vincular con KVM:** Cuando el KVM USB cambia, también cambia Ethernet.
- **Avisar con cambio KVM:** Cuando el KVM USB cambia, aparece un mensaje para que el usuario decida si desea que cambie Ethernet también.
- **Cambiar manualmente:** Cuando el KVM USB cambia, Ethernet no cambia.

Conmutador Ethernet

Cambie Ethernet manualmente.

Mostrar guía de instalación KVM

Seleccione esta opción y siga los pasos si desea conectar varios equipos al monitor y usar una configuración de teclado y ratón.

Restablecer USB

Permite restablecer todos los ajustes en el menú **USB** a los valores predeterminados de fábrica.



Audio



Volumen

Le permite establecer el nivel de volumen de los altavoces. Mueva el joystick arriba o abajo para ajustar el nivel de volumen de '0' a '100'.

Altavoz

Le permite habilitar o deshabilitar la función del altavoz.

Restablecer sonido

Seleccione esta opción para restablecer la configuración de sonido predeterminada.





Menú

Seleccione esta opción para ajustar la configuración del menú OSD, como los idiomas del menú OSD, la cantidad de tiempo que el menú permanece en la pantalla y demás.

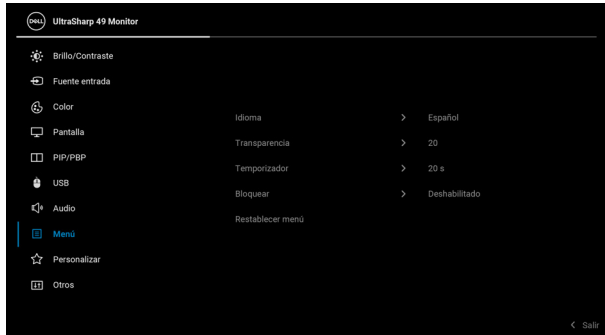

Idioma

Configura el menú OSD en uno de los ocho idiomas disponibles (inglés, español, francés, alemán, portugués brasileño, ruso, chino simplificado o japonés).

Transparen- cia

Seleccione esta opción para cambiar la transparencia del menú moviendo el joystick arriba o abajo (mín. 0 / máx. 100).

Temporiza- dor

Permite definir el tiempo durante el que el menú OSD permanece activo después de la última vez que se pulsa un botón.

Mueva el joystick arriba o abajo para ajustar el control deslizante en incrementos de 1 segundo, desde 5 a 60 segundos.



Bloquear

Con los botones de control del monitor bloqueados, puede evitar que cualquier persona acceda a los controles. También evita la activación accidental en una configuración de múltiples monitores uno al lado del otro.

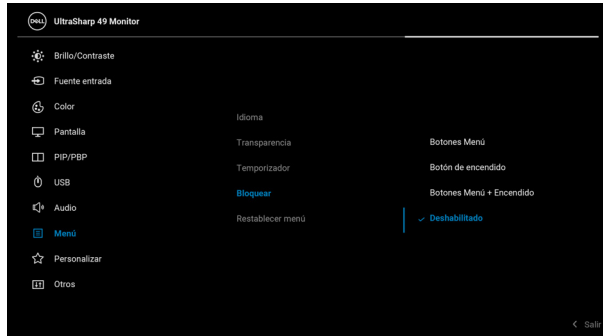

- **Botones Menú:** Todas las funciones del joystick están bloqueadas y el usuario no puede acceder a ellas.
- **Botón de encendido:** Se bloquea solo el botón de encendido y el usuario no puede acceder a él.
- **Botones Menú + Encendido:** Se bloquea tanto el joystick como el botón de encendido y el usuario no puede acceder a ellos.

El ajuste predeterminado es **Deshabilitado**.

Método de bloqueo alternativo [para los botones de Menú/función]: También puede mover el joystick hacia arriba, hacia abajo, hacia la izquierda o hacia la derecha y mantenerlo durante 4 segundos para ajustar las opciones de bloqueo.

NOTA: Para desbloquear el(los) botón(es), mueva el joystick hacia arriba, hacia abajo, hacia la izquierda o hacia la derecha y manténgalo durante 4 segundos.

Restablecer menú

Permite restablecer todos los ajustes en el menú **Menú** a los valores predeterminados de fábrica.





Personalizar

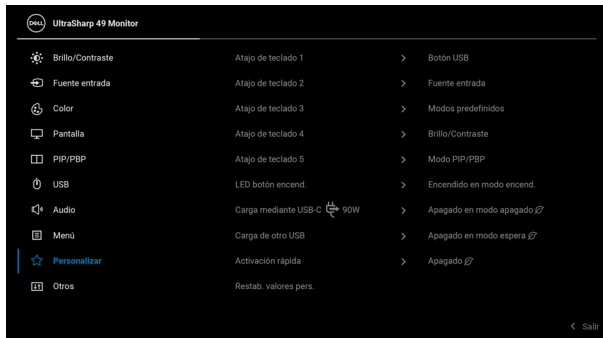

Atajo de teclado 1

Atajo de teclado 2

Atajo de teclado 3

Atajo de teclado 4

Atajo de teclado 5

LED botón encend.

Carga mediante USB-C siempre activada 90W

Carga de otro USB

Activación rápida

Restab. valores pers.

Le permite elegir una función de los **Modos predefinidos, Brillo/Contraste, Fuente entrada, Relación de aspecto, Modo PIP/PBP, Botón USB, Conmutador Ethernet, Intercambiar vídeo, Volumen, Información Pantalla** o **Partición de la pantalla (DP/USB-C)** y establecerla como una tecla de acceso directo.

Le permite activar o desactivar el indicador LED de potencia para ahorrar energía.

Le permite habilitar o deshabilitar la función **Carga mediante USB Type-C siempre activada** cuando el monitor está en el modo apagado.

Le permite habilitar o deshabilitar la carga mediante los puertos descendentes USB Type-A y USB Type-C cuando el monitor está en el modo en espera.

Le permite habilitar o deshabilitar la activación rápida del monitor.

Permite restablecer todos los ajustes del menú **Personalizar** a los valores predeterminados de fábrica.





Otros

Seleccione esta opción para ajustar las configuraciones del menú OSD, como **DDC/CI**, **Condicionamiento LCD**, etc.

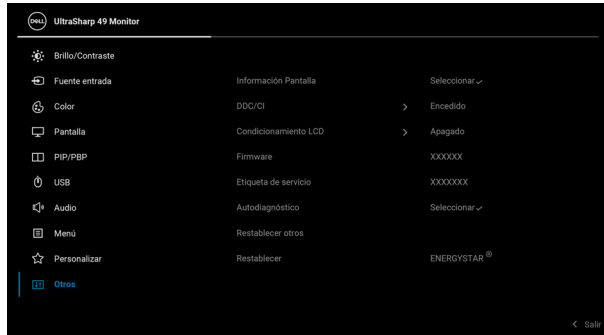

Información Pantalla

Muestra la configuración actual del monitor.

DDC/CI

La función **DDC/CI** (Canal de datos de pantalla / Interfaz de comandos) permite ajustar los parámetros del monitor (brillo, balance de color, etc.) mediante el software instalado en su equipo informático. Puede desactivar esta función seleccionando **Apagado**. Active esta función para conseguir la mejor experiencia para el usuario y un rendimiento óptimo de su monitor.



Condicionamiento LCD

Permite reducir los casos improbables de retención de imagen. Dependiendo del grado de retención de imagen, el programa podría necesitar un cierto tiempo para funcionar. Puede activar esta función seleccionando **Encendido**.



Firmware

Muestra la versión de firmware de su monitor.

Etiqueta de servicio

Muestra el identificador de servicio de su monitor. Se requiere esta secuencia cuando solicita asistencia telefónica, para comprobar el estado de la garantía, al actualizar los controladores en el sitio Web de Dell, etc.

Autodiagnóstico

Pulse el joystick para iniciar el proceso de Autodiagnóstico.

1. Al iniciarse, aparecerá una pantalla gris.
2. Inspeccione con cuidado si existen anomalías en la pantalla.
3. Pulse el joystick. El color de la pantalla cambiará a rojo.
4. Inspeccione si existen anomalías en la pantalla.
5. Repita los pasos 3 y 4 para verificar las pantallas verde, azul, negro, blanca y de texto.

La prueba habrá finalizado cuando aparezca la pantalla de texto. Para salir, vuelva a pulsar el joystick.



Restablecer otros Permite restablecer todos los ajustes en el menú **Otros** a los valores predeterminados de fábrica.

Restablecer Restaure todos los valores predefinidos a los valores predeterminados de fábrica. Estos son también los valores de las pruebas ENERGY STAR®.



Mensaje de advertencia del menú OSD

Si el monitor no admite un modo de resolución concreto, aparecerá el mensaje siguiente:

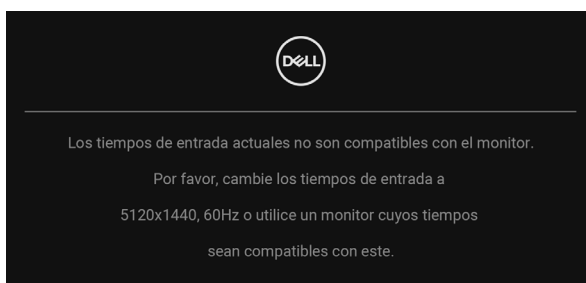

Significa que el monitor no puede sincronizarse con la señal que está recibiendo desde el PC. Consulte en [Especificaciones del monitor](#) los rangos de frecuencia horizontal y vertical compatibles con este monitor. El modo recomendado es 5120 x 1440.



Puede ver el mensaje siguiente antes de desactivar la función **DDC/CI**:

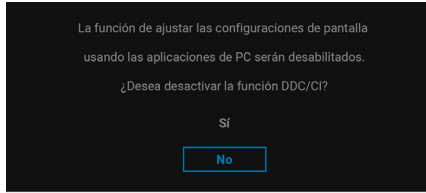

Cuando ajuste el nivel de **Brillo** por primera vez, aparecerá el siguiente mensaje:

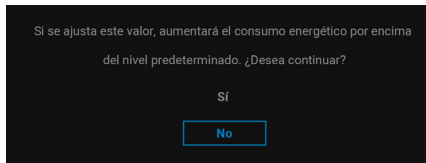

 **NOTA: Si selecciona Sí, el mensaje no aparecerá la próxima vez que cambie el ajuste de Brillo.**

Al cambiar por primera vez la configuración predeterminada de las funciones de ahorro energético, como **Compens. uniforme.**, **Carga mediante USB-C 90W**, **Carga de otro USB** o **Activación rápida**, aparecerá el siguiente mensaje:

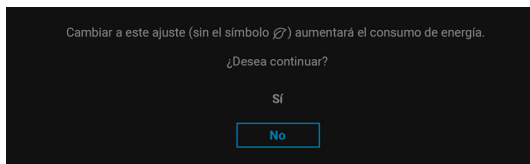

NOTA: Si selecciona **Sí** para cualquiera de las funciones mencionadas anteriormente, el mensaje no aparecerá la próxima vez que desee cambiar la configuración de estas funciones. Cuando realice un restablecimiento de fábrica, volverá a aparecer el mensaje.

Podrá ver el mensaje siguiente antes de activar la función **Bloquear**:

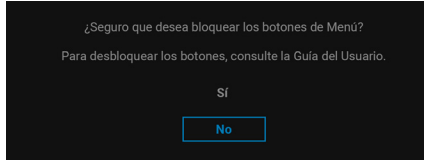

NOTA: El mensaje puede diferir ligeramente según la opción seleccionada.

Si el monitor entra en el modo de espera, aparecerá el siguiente mensaje:

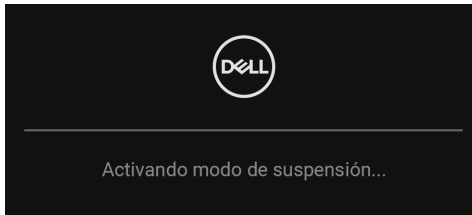

Active su equipo y el monitor para acceder al menú **OSD**.

Las funciones OSD solo en el modo de funcionamiento normal. Si pulsa cualquier botón que no sea el **botón de encendido** durante el modo de espera, aparecerá el siguiente mensaje, dependiendo de la entrada seleccionada:

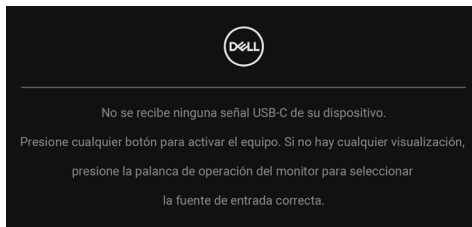

Active su equipo y el monitor para acceder al menú [OSD](#).

 **NOTA: El mensaje puede diferir ligeramente según la señal de entrada conectada.**

Si se selecciona la entrada USB Type-C, DisplayPort o HDMI y no se conecta el cable correspondiente, se mostrará un cuadro de diálogo flotante como el siguiente.



 **NOTA: El mensaje puede diferir ligeramente según la señal de entrada conectada.**

Si el monitor tiene activada la entrada DP/HDMI y hay un cable USB Type-C conectado a un portátil que admite el modo alternativo con DP, al habilitar la opción [Selección aut. para USB-C](#), aparecerá el siguiente mensaje:

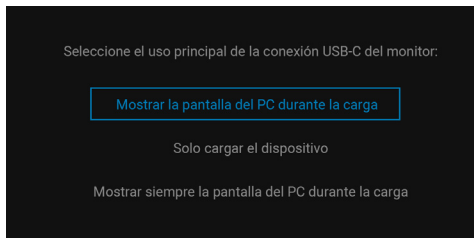

Al seleccionar **Restablecer**, aparece el siguiente mensaje:

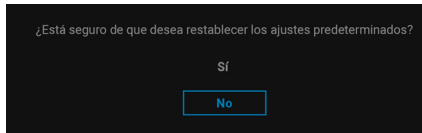

Al seleccionar **Sí**, aparecerán los siguientes mensajes.

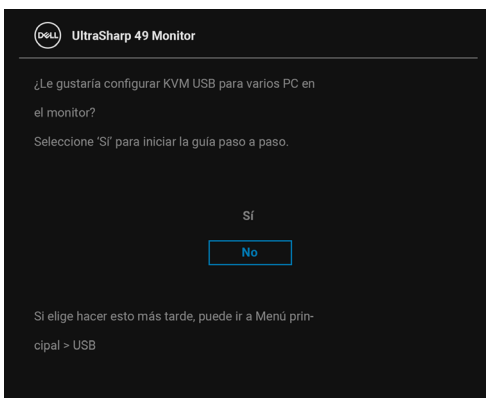
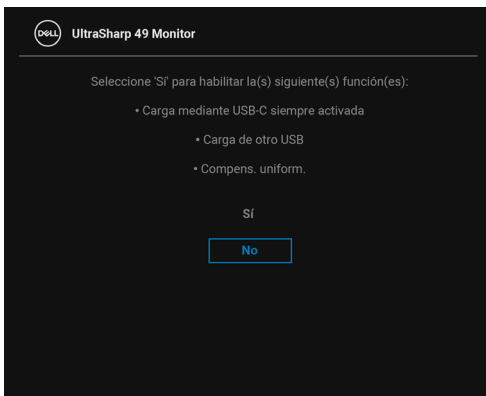

Si cambia el Botón USB de PC 1 a PC 2 y el **Modo conmutador Ethernet** está ajustado en **Avisar con cambio KVM**, aparecerá el siguiente mensaje:

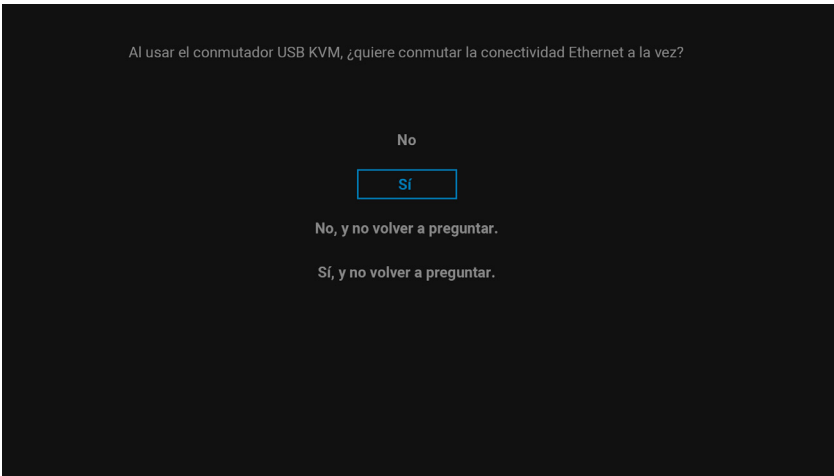

 Si se selecciona ‘No, y no volver a preguntar.’, el Modo conmutador Ethernet cambiará a ‘Cambiar manualmente’. Si se selecciona ‘Sí, y no volver a preguntar.’, el Modo conmutador Ethernet cambiará a ‘Vincular con KVM’.



Cuando habilite la función **Partición de la pantalla (DP/USB-C)**, aparecerá el siguiente mensaje:

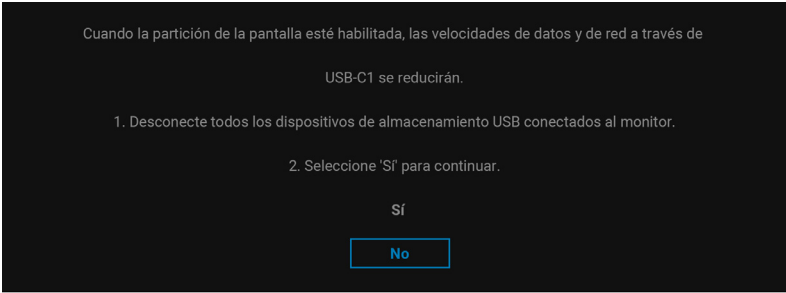

Consulte [Solución de problemas](#) para más información.



Ajuste de la resolución máximo

 **NOTA: Los pasos pueden variar ligeramente dependiendo de la versión de Windows que tenga.**

Para configurar la resolución Máxima del monitor:

En Windows 7, Windows 8 y Windows 8.1:

1. Solo en Windows 8 y Windows 8.1, seleccione el mosaico Escritorio para cambiar a escritorio clásico.
2. Haga clic con el botón derecho del ratón sobre el escritorio y seleccione **Resolución de pantalla**.
3. Si tiene más de un monitor conectado, asegúrese de seleccionar **U4924DW**.
4. Haga clic en la lista desplegable **Resolución de pantalla** y seleccione **5120 x 1440**.
5. Haga clic en **Aceptar**.

En Windows 10 y Windows 11:

1. Haga clic con el botón derecho del ratón en el escritorio, y después en **Configuración de pantalla**.
2. Si tiene más de un monitor conectado, asegúrese de seleccionar **U4924DW**.
3. Haga clic en la lista desplegable **Resolución de pantalla** y seleccione **5120 x 1440**.
4. Haga clic en **Conservar cambios**.

Si no ve 5120 x 1440 como una opción, debe actualizar el controlador de su tarjeta gráfica a la última versión. Dependiendo de su equipo, realice alguno de los siguientes procedimientos:

Si dispone de un equipo de sobremesa o portátil Dell:

- Vaya a <https://www.dell.com/support>, introduzca su etiqueta de servicio y descargue el controlador más actualizado para su tarjeta gráfica.

Si está utilizando un equipo de otra marca (portátil o de sobremesa):

- Acceda al sitio de soporte de su equipo y descargue los controladores gráficos más actualizados.
- Acceda al sitio web de su tarjeta gráfica y descargue los controladores gráficos más actualizados.



Configuración del switch KVM

El switch KVM integrado le permite controlar hasta 2 ordenadores desde un único conjunto de teclado y ratón conectado al monitor.

- a. Al conectar **HDMI + USB-C (solo datos)** al ordenador 1 y **DP + USB-C (vídeo y datos)** al ordenador 2:

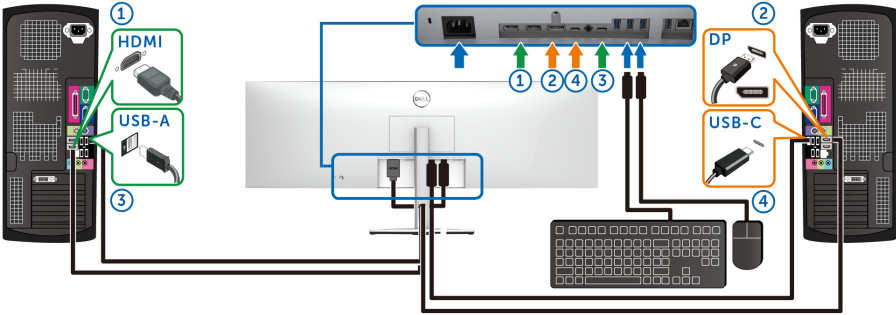

NOTA: Las conexiones USB Type-C actualmente solo admiten la transferencia de datos.

Asegúrese de que la opción **USB** para **HDMI** esté asignada a **USB-C2** y la opción **DP** esté asignada a **USB-C1 90W**.

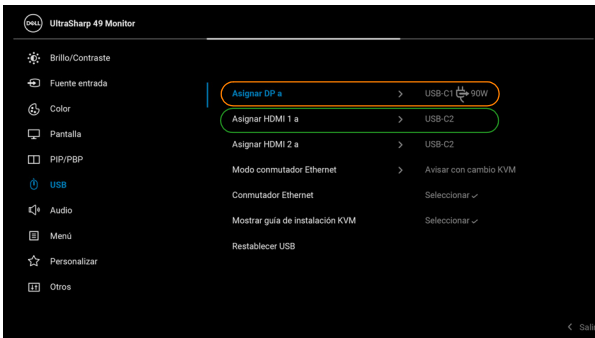

b. Al conectar **HDMI + USB (solo datos)** al ordenador 1 y **USB-C (vídeo y datos)** al ordenador 2:

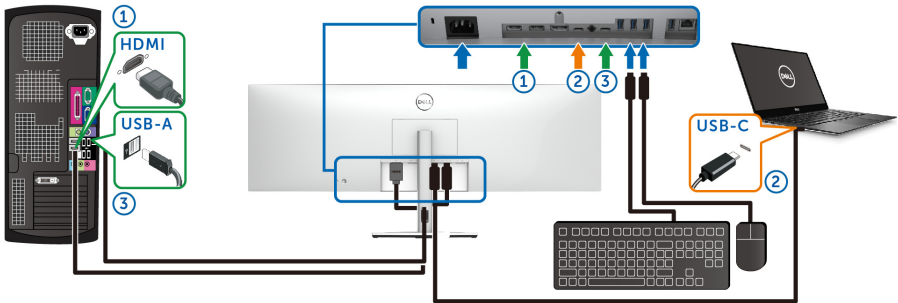

NOTA: La conexión USB-C (vídeo y datos) admite actualmente la transferencia de vídeo y datos.

Asegúrese de que **USB para HDMI** está asignado a **USB-C2**.

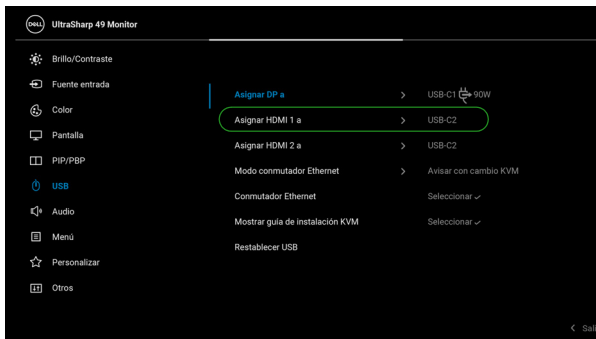

NOTA: Dado que el puerto USB Type-C (vídeo y datos) admite el modo alternativo DisplayPort, no es necesario ajustar USB para USB-C.

NOTA: Cuando conecte fuentes de vídeo distintas de las indicadas anteriormente, siga el mismo método para corregir la configuración de USB para sincronizar los puertos.



Ajuste de KVM automático

Puede seguir las siguientes instrucciones para configurar el KVM automático en su monitor:

1. Asegúrese de que el **Modo PIP/PBP** esté ajustado en **Apagado**.

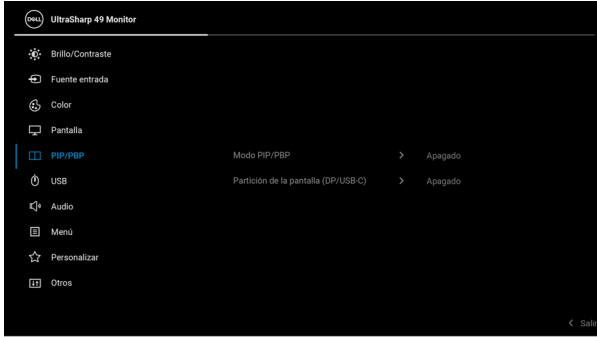

2. Asegúrese de que la **Selección automática** esté ajustada en **Encendido** y que la **Selección aut. para USB-C** esté ajustada en **Sí**.

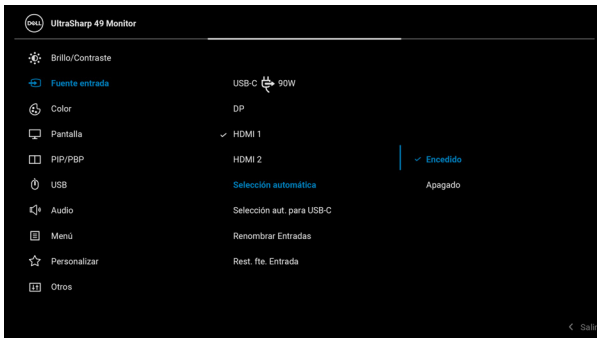

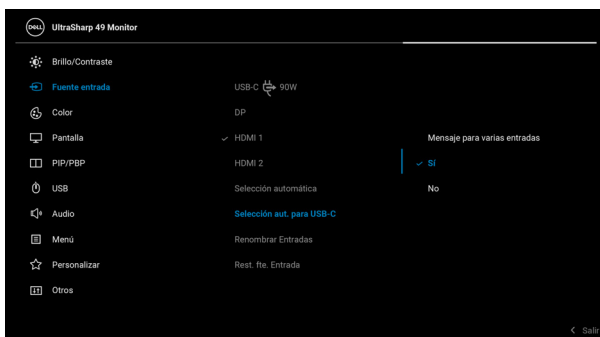

3. Asegúrese de que los puertos USB y las entradas de vídeo estén correctamente vinculados.



NOTA: Para la conexión USB Type-C (vídeo y datos), no es necesario ningún ajuste adicional.



Ajustar el iMST

Cuando el monitor esté conectado a un PC/NB a través de la entrada USB-C o DP, puede usar la función **Partición de la pantalla (DP/USB-C)** para dividir la pantalla en dos pantallas virtuales.

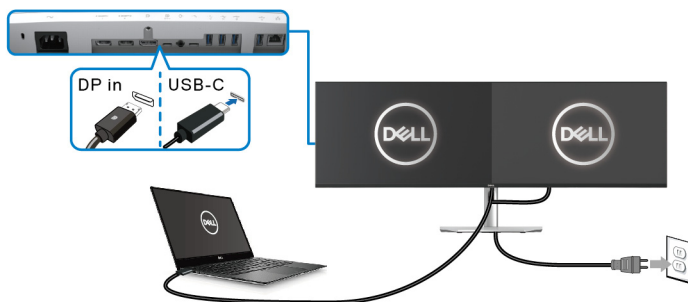
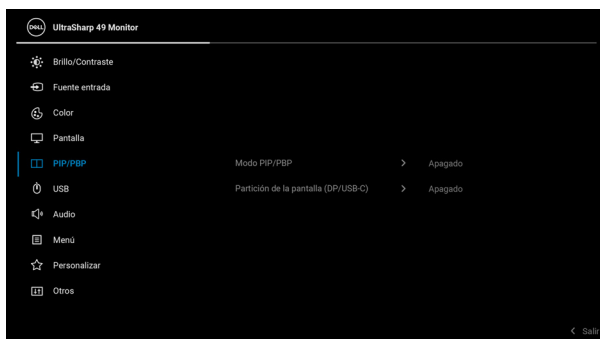

Solución de problemas

⚠ ADVERTENCIA: Antes de empezar con cualquiera de los procedimientos de esta sección, siga [Instrucciones de seguridad](#).

Comprobación automática

El monitor le proporciona una función de comprobación automática que verifica que el monitor funciona adecuadamente. Si el monitor y el PC están conectados correctamente pero la pantalla del monitor permanece oscura, ejecute la comprobación automática de la manera siguiente:

1. Apague el PC y el monitor.
2. Desconecte el cable del vídeo de la parte trasera del PC.
3. Encienda el monitor.

Aparecerá el cuadro de diálogo flotante en la pantalla (contra un fondo negro) si el monitor no detecta una señal de vídeo y está funcionando correctamente. Cuando se encuentre en el modo de comprobación automática, la luz LED permanece en blanco. Dependiendo también de la entrada seleccionada, uno de los diálogos que se muestra a continuación será examinado en la pantalla.



✎ NOTA: El mensaje puede diferir ligeramente según la señal de entrada conectada.

4. Este cuadro también aparece durante el funcionamiento normal del sistema si el cable del vídeo se desconecta o resulta dañado.
5. Apague el monitor y vuelva a conectar el cable del vídeo; encienda el PC y el monitor.

Si la pantalla de su monitor permanece vacía después de llevar a cabo el procedimiento anterior, compruebe el controlador de vídeo y el equipo, ya que el monitor funciona correctamente.



Uso del joystick para bloquear/desbloquear botones

Bloquear el botón de encendido y los botones del joystick

Puede bloquear los botones de encendido y del joystick para impedir el acceso al menú OSD y/o el apagado del monitor.

Para bloquear los botones:

1. Mueva el joystick hacia **arriba** o hacia **abajo** o hacia la **izquierda** o hacia la **derecha** y manténgalo durante 4 segundos aproximadamente hasta que aparezca el menú emergente.

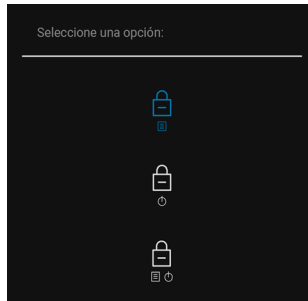

2. Seleccione una de las siguientes opciones:
 - **Botones Menú:** Todas las funciones del joystick están bloqueadas y el usuario no puede acceder a ellas.
 - **Botones de encendido:** Se bloquea solo el **botón de encendido** y el usuario no puede acceder a él.
 - **Botones Menú + Encendido:** Se bloquea tanto el joystick como el **botón de encendido** y el usuario no puede acceder a ellos.



Para desbloquear los botones, mueva el joystick hacia **arriba** o hacia **abajo** o hacia la **izquierda** o hacia la **derecha** y manténgalo durante 4 segundos. Seleccione el icono **Desbloquear** para desbloquear los botones.

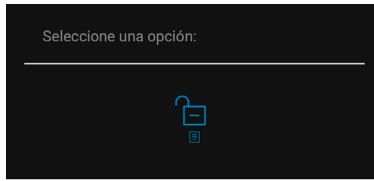

Carga mediante USB Type-C siempre activada

El monitor le permite cargar su portátil o dispositivos móviles a través del cable USB Type-C aunque el monitor esté apagado. Consulte [Carga mediante USB-C 90W](#) para más información.

Puede consultar su revisión de firmware actual en [Firmware](#). Si no está disponible, vaya al sitio de soporte de descarga de Dell para descargar el último programa de instalación de la aplicación (**Monitor Firmware Update Utility.exe**) y consulte la Guía del usuario con las instrucciones de actualización del firmware: www.dell.com/U4924DW.



Problemas usuales

La tabla siguiente contiene información general sobre problemas usuales en este tipo de monitores y posibles soluciones:

Síntomas comunes	Qué experimenta	Soluciones posibles
No hay vídeo / LED de encendido apagada	No hay imagen	<ul style="list-style-type: none">• Asegúrese de que el cable de vídeo que conecta el monitor y el equipo se encuentra conectado correcta y firmemente.• Verifique que la toma de alimentación funciona correctamente utilizando cualquier otro equipo eléctrico.• Asegúrese de que el botón de encendido está completamente presionado.• Asegúrese de que se selecciona la fuente de entrada correcta en el menú Fuente entrada.
No hay vídeo / LED encendido	No hay imagen o no tiene brillo	<ul style="list-style-type: none">• Aumente los controles de brillo y contraste mediante el OSD.• Ejecute la función de comprobación automática.• Compruebe que el cable de vídeo no tenga clavijas rotas o dobladas.• Ejecute el diagnóstico integrado.• Asegúrese de que se selecciona la fuente de entrada correcta en el menú Fuente entrada.
Enfoque de baja calidad	La imagen está borrosa, difuminada o con sombras	<ul style="list-style-type: none">• Elimine los cables prolongadores de vídeo.• Restaure el monitor a su configuración predeterminada.• Cambie la resolución del vídeo a una relación de aspecto correcta.



Imagen temblorosa o borrosa	Imagen ondulada o movimiento correcto	<ul style="list-style-type: none"> • Restaure el monitor a su configuración predeterminada. • Compruebe que no haya factores ambientales que puedan influir. • Cambie de lugar el monitor y compruébelo en otra habitación.
Píxeles desaparecidos	La pantalla LCD tiene puntos	<ul style="list-style-type: none"> • Apáguelo y enciéndalo. • Un píxel Apagado de forma permanente es un defecto natural de la tecnología LCD. • Para más información acerca de la calidad de píxel de los monitores Dell, consulte el sitio de soporte de Dell en la dirección: http://www.dell.com/pixelguidelines.
Píxeles bloqueados	La pantalla LCD tiene puntos brillantes	<ul style="list-style-type: none"> • Apáguelo y enciéndalo. • Un píxel apagado de forma permanente es un defecto natural de la tecnología LCD. • Para más información acerca de la calidad de píxel de los monitores Dell, consulte el sitio de soporte de Dell en la dirección: http://www.dell.com/pixelguidelines.
Problemas con el brillo	La imagen está demasiado oscura o demasiado brillante	<ul style="list-style-type: none"> • Restaure el monitor a su configuración predeterminada. • Ajuste los controles de brillo y contraste mediante el OSD.
Distorsión geométrica	La pantalla no está centrada correctamente	<ul style="list-style-type: none"> • Restaure el monitor a su configuración predeterminada.



Líneas horizontales / verticales	La pantalla tiene una o más líneas	<ul style="list-style-type: none"> • Restaure el monitor a su configuración predeterminada. • Realice la función de comprobación automática y verifique si estas líneas también están en el modo de comprobación automática. • Compruebe que el cable de vídeo no tenga clavijas rotas o dobladas. • Ejecute el diagnóstico integrado.
Problemas de sincronización	La pantalla está movida o aparece rasgada	<ul style="list-style-type: none"> • Restaure el monitor a su configuración predeterminada. • Ejecute la función de comprobación automática para determinar si también aparece en el modo de comprobación automática. • Compruebe que el cable de vídeo no tenga clavijas rotas o dobladas. • Reinicie el equipo en modo seguro.
Cuestiones relativas a la seguridad	Señales visibles de humo o centellas	<ul style="list-style-type: none"> • No realice ninguno de los pasos incluidos en la resolución de problemas. • Póngase en contacto con Dell inmediatamente.
Problemas intermitentes	El monitor se enciende y se apaga	<ul style="list-style-type: none"> • Asegúrese de que el cable de vídeo que conecta el monitor y el equipo se encuentra conectado correcta y firmemente. • Restaure el monitor a su configuración predeterminada. • Ejecute la función de comprobación automática para determinar si este problema intermitente también ocurre en el modo de comprobación automática.



Faltan colores	Faltan colores en la imagen	<ul style="list-style-type: none"> • Ejecute la función de comprobación automática. • Asegúrese de que el cable de vídeo que conecta el monitor y el equipo se encuentra conectado correcta y firmemente. • Compruebe que el cable de vídeo no tenga clavijas rotas o dobladas.
Color equivocado	El color de la imagen no es correcto	<ul style="list-style-type: none"> • Pruebe con distintos Modos predefinidos en el menú OSD de configuración de Color. Ajuste el valor R/G/B en Color personal. en el menú OSD de configuración de Color. • Cambie el Formato color entrada a RGB o YCbCr/YPbPr en el menú OSD de configuración de Color. • Ejecute el diagnóstico integrado.
Retención de una imagen estática que ha permanecido mucho tiempo en el monitor	Aparecen sombras de una imagen estática en la pantalla	<ul style="list-style-type: none"> • Ajuste la pantalla para que se apague tras varios minutos de espera. Esto se puede ajustar en las Opciones de energía de Windows o en la función de ahorro de energía de Mac. • También puede utilizar un salvapantallas dinámico.

Problemas específicos del producto

Síntomas comunes	Qué experimenta	Soluciones posibles
La imagen de la pantalla es demasiado pequeña	La imagen está centrada en la pantalla pero no llena todo el área de visionado	<ul style="list-style-type: none"> • Compruebe la opción Relación de aspecto en el menú OSD Pantalla. • Restaure el monitor a su configuración predeterminada.



No se puede ajustar el monitor mediante los botones del panel frontal	La OSD no aparece en la pantalla	<ul style="list-style-type: none"> • Apague el monitor, desconecte el cable de alimentación y vuelva a encender el monitor. • Compruebe si el menú OSD está bloqueado. Si lo está, mueva el joystick arriba/abajo/izquierda/derecha y manténgalo durante 4 segundos para desbloquearlo (para más información, consulte Bloquear).
No se recibe ninguna señal de entrada al pulsar los controles de usuario	No hay imagen, la luz de LED está blanca	<ul style="list-style-type: none"> • Compruebe la fuente de señal. Asegúrese de que el equipo no está en modo de espera moviendo el ratón o pulsando cualquier tecla del teclado. • Compruebe que el cable de señal esté conectado correctamente. Vuelva a conectar el cable si es necesario. • Restaure el equipo o el reproductor de vídeo.
La imagen no ocupa toda la pantalla	La imagen no ocupa toda la altura o anchura de la pantalla	<ul style="list-style-type: none"> • Debido a los distintos formatos de vídeo (relación de aspecto) de los DVD, el monitor podría presentar la imagen a pantalla completa. • Ejecute el diagnóstico integrado.
No se emite vídeo en el puerto HDMI/DisplayPort/USB Type-C	Al conectar un dispositivo de acoplamiento/dongle al puerto, no se emite vídeo al conectar/desconectar el cable Thunderbolt del portátil	<ul style="list-style-type: none"> • Desconecte el cable HDMI/DisplayPort/USB Type-C del dongle/dispositivo de acoplamiento y luego conecte el cable HDMI/DisplayPort/USB Type-C al portátil.



Visualizar imagen a 5120 x 1440 a 30 Hz en puerto HDMI	No se puede seleccionar 5120 x 1440 a 60 Hz en el panel de control gráfico en el puerto HDMI	<ul style="list-style-type: none"> • Para admitir la resolución 5120 x 1440 a 60 Hz, compruebe si la plataforma HDMI admite HDMI 2.1.
Imagen mostrada en el monitor con una resolución de 3840 x 1080 a 60 Hz	No se puede seleccionar 5120 x 1440 en el panel de control gráfico	<ul style="list-style-type: none"> • Para admitir una resolución de 5120 x 1440 a 60 Hz, consulte si la plataforma cumple alguna de las siguientes condiciones: <ol style="list-style-type: none"> 1. DP 1.2 o superior. 2. DP 1.2 Modo Alternativo Type-C o superior. 3. HDMI 2.1.
El monitor muestra una imagen con una resolución de 3840 x 1080 a 60 Hz cuando se utiliza una tarjeta gráfica Intel.	No se puede seleccionar 5120 x 1440 a 60 Hz con: Intel CPU Gen10 o inferior e Intel Graphics Driver x.7584 o posterior.	<ul style="list-style-type: none"> • Intel ha deshabilitado la compatibilidad con el modo 5K en Graphics Driver x.7584 y posteriores. Los usuarios deben instalar Windows Registry Patch, que permite la compatibilidad con el modo 5K con Graphics Driver x.7584. Vaya a https://www.dell.com/support/home/us/en/04/product-support/product/dell-u4924dw-monitor/drivers para descargar el Registry Patch. • Instale/reinstale el controlador de tarjeta gráfica Intel anterior a x.7584.
Sin conexión de red	Red interrumpida o intermitente	<ul style="list-style-type: none"> • Compruebe que la opción Priorización USB-C está ajustada en Alta velocidad de datos. • No desactive la pantalla durante la conexión de red.



Problemas específicos de Bus Serie Universal (USB)

Síntomas comunes	Qué experimenta	Soluciones posibles
La interfaz USB no funciona	Los periféricos USB no funcionan	<ul style="list-style-type: none">• Compruebe que el monitor esté encendido.• Vuelva a conectar el cable ascendente a su PC.• Vuelva a conectar los periféricos USB (conector descendente).• Apague y vuelva a encender el monitor de nuevo.• Reinicie el equipo.• Algunos dispositivos USB, como discos duros portátiles externos, requieren una corriente eléctrica más alta; conecte el dispositivo directamente al sistema informático.
El puerto USB Type-C no suministra alimentación	Los periféricos USB no se pueden cargar	<ul style="list-style-type: none">• Compruebe que el dispositivo conectado es compatible con la especificación USB-C. El puerto USB Type-C es compatible con USB 3.2 Gen2 y una salida de 90 W.• Compruebe que utiliza el cable USB Type-C que se entrega con su monitor.
La interfaz USB 10 Gbps (USB 3.2 Gen2) con supervelocidad es lenta	Los periféricos USB 10 Gbps (USB 3.2 Gen2) con supervelocidad que funcionan con lentitud o no funcionan para nada	<ul style="list-style-type: none">• Compruebe que su ordenador es compatible con USB 10 Gbps (USB 3.2 Gen2) con supervelocidad.• Algunos equipos tienen puertos USB 3.2, USB 2.0 y USB 1.1. Asegúrese de utilizar el puerto USB correcto.• Vuelva a conectar el cable ascendente a su PC.• Vuelva a conectar los periféricos USB (conector descendente).• Reinicie el equipo.



Los periféricos USB inalámbricos dejan de funcionar cuando se conecta un dispositivo USB 3.2	Los periféricos USB inalámbricos responden con lentitud o funcionan solo cuando disminuye la distancia que los separa del receptor	<ul style="list-style-type: none"> · Aumente la distancia entre los periféricos USB 3.2 y el receptor USB inalámbrico. · Coloque el receptor USB inalámbrico lo más cerca posible de los periféricos USB inalámbricos. · Utilice un cable alargador de USB para colocar el receptor USB inalámbrico lo más distante posible del puerto USB 3.2.
--	--	--

Problemas específicos de los altavoces

Síntomas específicos	Qué experimenta	Soluciones posibles
Los altavoces externos no emiten sonido	No se escucha sonido	<ul style="list-style-type: none"> · Apague el monitor, desenchufe el cable de alimentación del monitor, vuélvalo a enchufar y luego encienda el monitor. · Asegúrese que el cable de audio esté bien conectado entre el puerto de salida de la línea de audio y el altavoz externo. · Desconecte y vuelva a conectar el cable de audio entre el puerto de salida de la línea de audio y el altavoz externo. · Restaure el monitor a su configuración predeterminada.



Información normativa

Avisos de la FCC (solo EE. UU.) y otra información normativa

Si desea más información sobre la Nota FCC y el resto de información reglamentaria, consulte la página web de normativas en www.dell.com/regulatory_compliance.



Base de datos de producto de la UE para la etiqueta de energía y hoja de información del producto

U4924DW: <https://eprel.ec.europa.eu/qr/1367150>



Contactar con Dell

Para ponerse en contacto con Dell para asuntos de ventas, soporte técnico o servicio al cliente, consulte www.dell.com/contactdell.

-  **NOTA: La disponibilidad varía dependiendo del país y el producto, y puede que algunos servicios no estén disponibles en su país.**
-  **NOTA: Si no tiene una conexión a Internet activa, puede encontrar información de contacto en su factura de compra, nota de entrega, recibo o catálogo de productos Dell.**

