

Dell UltraSharp UP3218KA

Guía del usuario

Modelo: UP3218KA

Modelo normativo: UP3218Kt





NOTA: Una NOTA indica información importante que ayuda a utilizar mejor el equipo.



PRECAUCIÓN: Una PRECAUCIÓN indica un daño potencial en el hardware o una pérdida de datos si no se siguen las instrucciones.



ADVERTENCIA: Una ADVERTENCIA indica que se pueden producir daños materiales o personales o, incluso, la muerte.

Copyright © 2017-2022 Dell Inc. Reservados todos los derechos. Este producto está protegido por las leyes estadounidenses e internacionales sobre derechos de autor y propiedad intelectual. Dell™ y el logotipo de Dell son marcas comerciales de Dell Inc. en Estados Unidos y/o en otras jurisdicciones. Todas las demás marcas y nombres mencionados en este documento son marcas comerciales de sus respectivas empresas.

Contenido

Acerca del monitor	5
Contenido del paquete	5
Características del producto	6
Identificar las partes y los controles	7
Especificaciones del monitor	10
Plug-and-Play	16
Política de calidad y píxeles del monitor LCD	16
Preparar el monitor	17
Acoplar la base	17
Uso de las funciones de inclinación, balanceo y extensión vertical ..	19
Ajuste de los parámetros de rotación de pantalla de su sistema ..	20
Conectar el monitor	20
Organizar los cables	24
Retirar la base del monitor	24
Instalación en pared (opcional)	25
Utilizar el monitor	26
Encender el monitor	26
Utilizar los controles del panel frontal	26
Utilizar el menú en pantalla (OSD)	29
Solucionar problemas	43
Autocomprobación	43

Diagnósticos integrados	44
Problemas comunes	45
Problemas específicos del producto	47
Apéndice	48
Instrucciones de seguridad.	48
Aviso FCC (solo para EE. UU.) y otra información sobre normativas .	48
Contactar con Dell.	48
Base de datos de productos de la UE para la etiqueta de energía y la hoja de información del producto	49
Configurar el monitor.	49
Instrucciones de mantenimiento	51

Acerca del monitor

Contenido del paquete

Su monitor se envía con los componentes que se muestran a continuación. Asegúrese de que ha recibido todos ellos y póngase en [contacto con Dell](#) en caso de que algo falte.

NOTA: algunos artículos pueden ser opcionales y no incluirse con el monitor. Algunas funciones o medios pueden estar disponibles en ciertos países.

	Monitor con soporte
	Paño de limpieza
	Cable de alimentación (varía en función del país)
	Cable DP (DP a DP) x 2 unidades

	<p>Cable de carga USB 3.0 (permite la función de pantalla táctil en el monitor)</p>
	<p>Paño de limpieza</p>
	<ul style="list-style-type: none"> • Guía de instalación rápida • Información de seguridad y normativas • Informe de calibración de fábrica

Características del producto

El monitor **Dell UltraSharp UP3218KA** cuenta con una matriz activa, LCD-TFT (Pantalla de cristal líquido de matriz activa en color con WLED; la matriz emplea transistores de película fina de óxido como elemento activo) y retroiluminación de LED. Las características del monitor incluyen:

- Pantalla con área de visualización de 80,01 cm (31,5 pulgadas) (medido diagonalmente). Resolución de QUHD 7680 x 4320 con compatibilidad con pantalla completa para bajas resoluciones.
- Amplios ángulos de visualización con color Adobe RGB al 100 %, DCI 98%.
- Capacidades de ajuste de inclinación, giro y extensión vertical.
- Base extraíble y orificios para instalación de 100 mm VESA (Video Electronics Standards Association) que ofrecen soluciones de instalación flexibles.
- El bisel ultrafino reduce al mínimo el espacio necesario de los biseles cuando se utilizan varios monitores, facilitando la configuración con una elegante experiencia de visualización.
- DP dual, compatible con 7680 x 4320 a 60 Hz.
- Compatibilidad con Displayport, versión DP1.4.
- Funciones plug and play si son compatibles con el sistema.
- Ajustes de menú en pantalla (OSD, On-Screen Display) que facilitan la configuración y la optimización de la pantalla.
- Ranura para cierre de seguridad
- Funcionalidad para administración de activos.
- Con la certificación Energy Star.
- EPEAT registrado llegado el caso. El registro EPEAT varía por país.

Consulte www.epeat.net para obtener información sobre el estado de registro por país.

- Compatibilidad con RoHS.
- Monitor libre de BFR/PVC (cables excluidos).
- Pantalla sin mercurio y cristal sin arsénico.
- Este medidor de energía muestra el nivel de energía consumido por el monitor en tiempo real.
- Consumo de 0,3 W en modo de espera.

Identificar las partes y los controles

Vista frontal

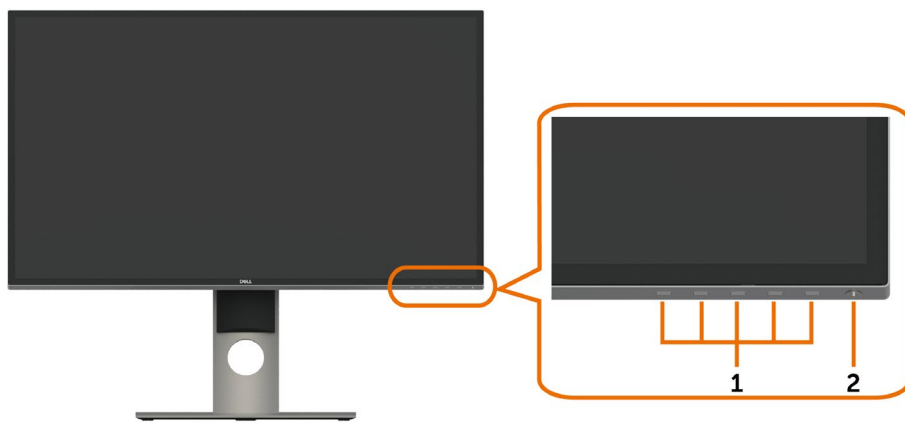

Etiqueta	Descripción
1	Botones de función (para obtener más información, consulte la sección Utilizar el monitor)
2	Botón de encendido y apagado (con indicador LED)



Vista posterior

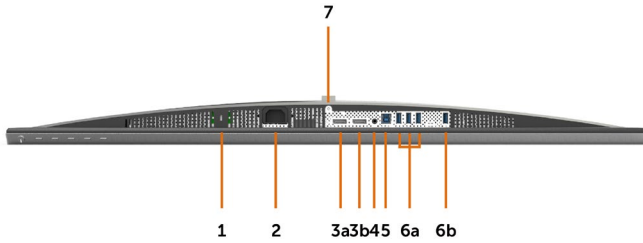

Etiqueta	Descripción	Uso
1	VESA orificios de montaje (100 mm x 100 mm - por detrás de la cubierta VESA montada)	Montar el monitor en pared, mediante kit de montaje en pared compatible con VESA (100 mm x 100 mm).
2	Etiqueta sobre normativas	Enumera las autorizaciones de organismos reguladores.
3	Botón de liberación del soporte	Suelte el soporte del monitor.
4	Barcode, serial number, and Service Tag label	Tenga a mano esta etiqueta si necesita ponerse en contacto con el soporte técnico de Dell.
5	PAD táctil de LED	La base está fija mientras el logotipo de DELL está encendido.
6	Orificio para administración de cables	Utilícelo para organizar los cables colocándolos a través del orificio.

Vista inferior

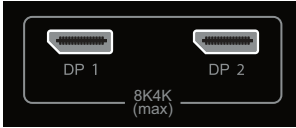

Etiqueta	Descripción	Uso
1	Ranura para bloqueo de seguridad Botón de liberación del soporte	Protege el monitor con la cerradura del cable de seguridad. (se vende por separado)
2	Conector de alimentación CA	Para conectar el cable de alimentación del monitor.
3a	Conector de entrada DisplayPort 1	Enchufe ambos conectores a su PC con un par de: <ul style="list-style-type: none"> cables DP a DP para resolución 8K4K (máx.). 
3b	Conector de entrada DisplayPort 2	
4	Puerto de salida de audio	Conectar altavoces para reproducir audio proveniente de canales de audio DP. Sólo admite 2 canales de audio. NOTA: El puerto de salida de audio no admite auriculares. ⚠ ADVERTENCIA: Una presión acústica excesiva a través de auriculares o cascos puede causar lesiones auditivas o pérdida de oído.
5	Puerto de carga USB	Conecte el cable USB incluido con el monitor a su PC. Una vez que este cable está conectado, puede usar los conectores USB de descarga en el monitor.
6a,6b	Puertos de descarga USB (4)	Conecte sus dispositivos USB.* Solo puede utilizar estos conectores después de que haya conectado el cable USB desde su ordenador al puerto de carga USB del monitor. (El puerto con el icono de batería  es para BC 1.2)
7	Bloqueo del Soporte	Para desactivar el botón de liberación del soporte y fijar el conjunto con un tornillo de máquina M3 x 6 mm.(tornillo no incluido)

* Es recomendable utilizar el puerto (6b) para el dispositivo USB inalámbrico siempre que sea posible.

Especificaciones del monitor

Especificaciones del panel plano

Tipo de pantalla	Pantalla de cristal líquido de matriz activa en color con (WLED) - LCD TFT
Tipo de panel	IPS (Variación en plano)
Imagen visible	
Diagonal	80,01 cm (31,5 pulgadas)
área activa:	
Horizontal	698,1 mm (27,48 pulgadas)
Vertical	392,7 mm (15,46 pulgadas)
Área	274143,9 mm ² (424,84 pulgadas ²)
Densidad de píxeles	0,0303 mm x 0,0909 mm
Ángulo de visión	
Horizontal	178° típicos
Vertical	178° típicos
Salida de luminancia	400 cd/m ² (típico en 1 punto céntrico)
Relación de contraste	1300:1 (valor típico)
Recubrimiento de la cubierta	Tratamiento antirreflectante del polarizador frontal (2H)
Retroiluminación	LED
Tiempo de respuesta	8 ms (normal), 6 ms (rápido)
Profundidad de color	1070 millones de colores (10 bits)
Gama de colores	100% Adobe RGB, 100% sRGB, 100% REC709, 98% DCI

Resolución

Intervalo de escaneado horizontal	30 kHz – 90 kHz
Intervalo de escaneado vertical	59 Hz – 61 Hz
Resolución máxima	7680 x 4320 a 60 Hz
Funciones de vídeo (reproducción DP)	480i, 480p, 576i, 576p, 720p, 1080i, 1080p, 2160p, 4320p

Modos de visualización preconfigurados

Modo de visualización	Frecuencia horizontal (KHz)	Frecuencia vertical (Hz)	Reloj de píxeles (MHZ)	Polaridad de sincronización (Horizontal / Vertical)
720 x 400	31,5	70,0	28,3	-/+
640 x 480	31,5	60,0	25,2	-/-
640 x 480	37,5	75,0	31,5	-/-
800 x 600	37,9	60,0	40,0	+/+
800 x 600	46,9	75,0	49,5	+/+
1024 x 768	48,4	60,0	65,0	-/-
1024 x 768	60,0	75,0	78,8	+/+
1152 x 864	67,5	75,0	108,0	+/+
1280 x 800	49,3	60,0	71,0	+/+
1280 x 1024	64,0	60,0	108,0	+/+
1280 x 1024	80,0	75,0	135,0	+/+
1600 x 1200	75,0	60,0	162,0	+/+
1920 x 1080	67,5	60,0	193,5	+/+
2048 x 1080	26,3	24,0	26,3	+/-
2048 x 1080	66,7	60,0	66,6	+/-
2560 x 1440	88,8	60,0	241,5	+/-
3840 x 2160	133,3	60,0	533,3	+/-
7680 x 4320	266,6	60,0	2089,8	+/-

* Para una resolución de 7680 x 4320 a 60 Hz, tanto DP1 como DP2 deben estar conectados a la misma tarjeta gráfica. La tarjeta gráfica de la fuente DP debe contar con la certificación DP1.4 y la función de visualización de mosaicos, capaz de admitir resoluciones de hasta 7680 x 4320 a 60 Hz con un controlador compatible con DisplayID v1.3.

Eléctrico

Señales de entrada de vídeo	<ul style="list-style-type: none"> • Señal de vídeo digital para cada línea diferencial. Por línea diferencial con una impedancia de 100 ohmios. • Compatibilidad con entrada de señal DP.
Voltaje de entrada/Frecuencia/Corriente:	100 VAC–240 VAC / 50 Hz/60 Hz \pm 3 Hz / 2,1 A (máximo)
Corriente de pico	120 V: 40 A (máximo) 240 V: 80 A (máximo)
Consumo eléctrico	0,3 W (Modo apagado) ¹ 0,3 W (Modo en espera) ¹ 107,2 W (Modo encendido) ¹ 125 W (Max) ² 63,37 W (P _{on}) ³ 195,49 kWh (TEC) ³

¹ Tal como se define en EU 2019/2021 y EU 2019/2013.

² Configuración máxima de brillo y contraseña con una carga de potencia máxima en todos los puertos USB.

³ P_{on}: Consumo de potencia del modo activado según se define en la versión Energy Star 8.0.

TEC: Consumo de energía total en kWh según se define la versión Energy Star 8.0.

Este documento es solamente informativo y refleja un rendimiento de laboratorio. Su producto podría rendir de manera diferente, dependiendo del software y los componentes y periféricos que adquirió, y no tendremos la obligación de actualizar dicha información. Consecuentemente, el cliente no deberá apoyarse en esta información a la hora de tomar decisiones sobre tolerancias eléctricas o relacionadas. No se expresa ni se sugiere una garantía sobre precisión o integridad.



NOTA: Este monitor cuenta con la certificación **ENERGY STAR**.



Este producto cualifica para ENERGY STAR en la configuración de fábrica que puede ser restaurada mediante la función "Restablecimiento de fábrica" en el menú en pantalla (OSD). Cambiar la configuración de fábrica o habilitar otras características podría incrementar el consumo eléctrico que podría exceder el límite especificado de ENERGY STAR.

Características físicas

Tipo de conector	<ul style="list-style-type: none"> • DP conector x 2 • Salida de línea de audio • Conector del puerto de corriente de actualización USB 3.0. • 4 conectores de puerto de descarga USB 3.0. (El puerto con el icono de batería  es para BC 1.2)
Tipo de cable de señal	Cable DP a DP de 1,8 metros. Cable USB 3.0 de 1,8 metros.
Dimensiones (con soporte)	
Altura (extendido)	618,0 mm (24,33 pulgadas)
Altura (compresión)	498,4 mm (19,62 pulgadas)
Anchura	720,5 mm (28,37 pulgadas)
Fondo	222,0 mm (8,74 pulgadas)
Dimensiones (sin soporte)	
Altura	421,2 mm (16,58 pulgadas)
Anchura	720,5 mm (28,37 pulgadas)
Profundidad	53,2 mm (2,10 pulgadas)
Dimensiones de la base	
Altura (extendido)	479,0 mm (18,85 pulgadas)
Altura (compresión)	441,4 mm (17,38 pulgadas)
Anchura	333,4 mm (13,13 pulgadas)
Profundidad	222,0 mm (8,74 pulgadas)
Peso	
Peso con embalaje incluido	18,5 kg (40,79 lb)
Peso con el ensamblaje de la base y los cables	10,9 kg (24,03 lb)
Peso sin soporte ni cables (Consideraciones para montaje en pared o montaje VESA - sin cables)	6,9 kg (15,21 lb)
Peso de la base montada	3,6 kg (7,94 lb)

Características medioambientales

Temperatura	
Funcionamiento	0°C a 35°C (32°F a 95°F)

Sin funcionar	-20°C a 60°C (-4°F a 140°F)
Humedad	
Funcionamiento	10% a 80% (sin condensación)
Sin funcionar	5% a 90% (sin condensación)
Altitud	
Funcionamiento	5 000 m (16 404 pies) máx.
Sin funcionar	12 192 m (40 000 pies) máx.
Disipación térmica	426,7 BTU/hora (máximo) 301,97 BTU/hora (Modo encendido)

Asignaciones de contactos

Puerto DP entrada

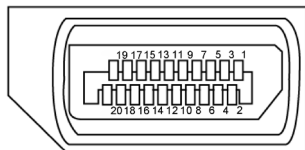



Número Pin	20 contactos - lado Conectado al Cable de Señal
1	ML3 (n)
2	TIERRA
3	ML3 (p)
4	ML2 (n)
5	TIERRA
6	ML2 (p)
7	ML1 (n)
8	TIERRA
9	ML1 (p)
10	ML0 (n)
11	TIERRA
12	ML0 (p)
13	GND
14	GND
15	CANAL AUX (p)

16	TIERRA
17	CANAL AUX (n)
18	Detección de conexión en caliente
19	Volver
20	DP_PWR

Interfaz para Universal serial Bus (USB)

Esta sección le proporciona información sobre los puertos USB disponibles en su monitor.

 **NOTA:** Hasta 2 A en el puerto USB de descarga (puerto con el icono de batería ) con dispositivos de compatibilidad BC 1.2; hasta 0,9 A en los otros tres puertos USB de descarga.

Su ordenador posee los siguientes puertos USB:

- 1 carga - fondo
- 4 descarga - 4 inferior

Puerto de carga de alimentación - en la cubierta posterior (puerto con el icono de batería ) ; soporta capacidad de carga de corriente rápida si el dispositivo es compatible con BC 1.2.

 **NOTA:** Los puertos USB de la pantalla solo funcionan en modo encendido o reposo. Si apaga la pantalla para a continuación encenderla, los periféricos acoplados a la misma pueden necesitar unos segundos para reanudar su funcionamiento normal.

Velocidad de transferencia	Velocidad de datos	Consumo eléctrico
SuperVelocidad	5 Gbps	4,5 W (Máx., cada puerto)
Alta Velocidad	480 Mbps	2,5 W (Máx., cada puerto)
Velocidad total	12 Mbps	2,5 W (Máx., cada puerto)

Puerto de carga USB

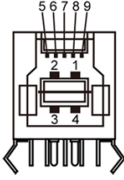

Número Pin	Nombre de señal
1	VBUS
2	D-
3	D+
4	TIERRA
5	StdB_SSTX-
6	StdB_SSTX+
7	GND_DRAIN
8	StdB_SSRX-
9	StdB_SSRX+
Revestimiento	Blindaje

Puertos de descarga USB

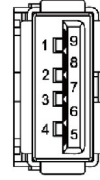

Número Pin	Nombre de señal
1	VBUS
2	D-
3	D+
4	TIERRA
5	StdA_SSRX-
6	StdA_SSRX+
7	GND_DRAIN
8	StdA_SSTX-
9	StdA_SSTX+
Revestimiento	Blindaje

Plug-and-Play

Puede instalar el monitor con cualquier sistema compatible con la funcionalidad Plug-and-Play (Conectar y listo). El monitor proporciona automáticamente a su PC los datos de identificación de visualización extendida (EDID, Extended Display Identification Data) utilizando protocolos de canal de datos de visualización (DDC, Display Data Channel) para que el sistema pueda configurarse automáticamente y optimizar la configuración del monitor. Muchas de las instalaciones del monitor son automáticas. Puede seleccionar configuraciones diferentes según lo desee. Para más información sobre cómo cambiar la configuración del monitor, consulte [Manejando el monitor](#).

Política de calidad y píxeles del monitor LCD

Durante el proceso de fabricación del monitor LCD, es poco frecuente que uno o varios píxeles se queden fijos en un estado invariable. Éstos no son fáciles de ver y no afectan a la calidad de la pantalla o su utilización. Para obtener más información acerca de la política de calidad y píxeles del monitor Dell, consulte el sitio de soporte técnico de Dell en: <http://www.dell.com/support/monitors>.

Preparar el monitor

Acoplar la base

 **NOTA:** El elevador de la base y la base están separados cuando el monitor sale de fábrica.

 **NOTA:** El siguiente procedimiento se aplica a una base predeterminada. Si ha adquirido cualquier otra base, consulte la documentación proporcionada con la base para configurarla.

 **PRECAUCIÓN:** Coloque el monitor sobre una superficie plana, limpia y suave para evitar dañar la pantalla.

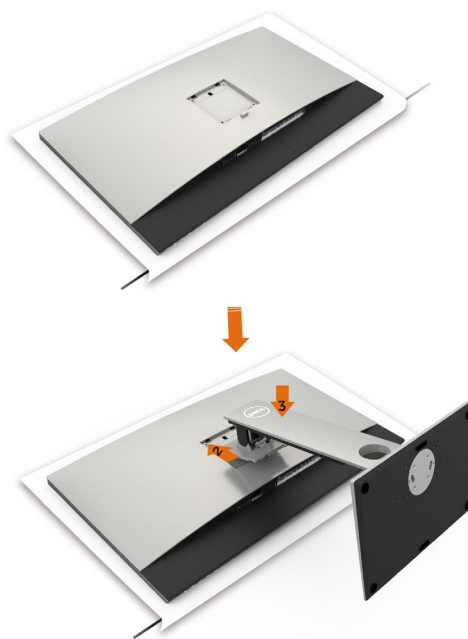

Para conectar el soporte del monitor:

- 1** Extraiga la cubierta protectora del monitor y colóquelo con la parte frontal boca abajo.
- 2** Inserte la base en la ranura situada en la parte posterior del monitor.
- 3** Presione la base hasta que quede ajustada en su lugar.

⚠ **PRECAUCIÓN:** Extreme las precauciones cuando manipule el monitor UP3218KA de alta gama. No aplique una presión excesiva en el monitor cuando instale, recolocó o utilice la función de rotación. Siga los procedimientos de manipulación adecuados descritos.

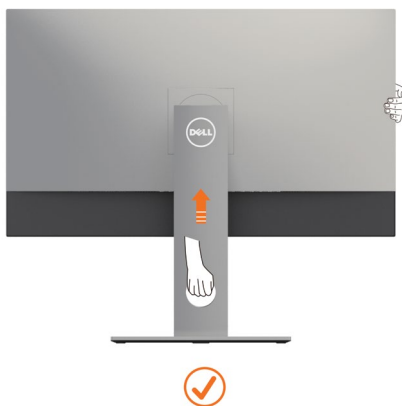

Uso de las funciones de inclinación, balanceo y extensión vertical

NOTA: Esto se aplica a un monitor con base. Cuando adquiera cualquier otra base, consulte la guía de instalación de la base correspondiente para obtener instrucciones sobre la instalación.

Inclinación, balanceo, Extensión vertical

Con la base acoplada al monitor, puede inclinar y girar este para conseguir el ángulo de visión más cómodo.

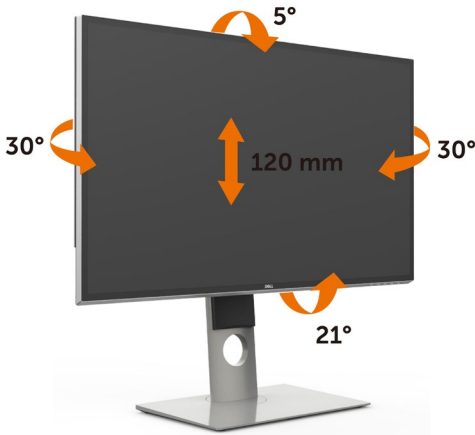



NOTA: La base no está instalada cuando el monitor sale de fábrica.

Girar el monitor

Antes de girar el monitor, debe extenderlo verticalmente por completo o inclinarlo por completo para evitar golpear el lado inferior del monitor.



 **NOTA:** Para utilizar la función de Rotación de pantalla (vista Apaisada o Vertical) con su equipo Dell, necesitará un controlador gráfico que no se incluye con este monitor. Para descargar el controlador gráfico, acceda a www.dell.com/support y consulte la sección Descargas, apartado Controladores de vídeo para descargar los controladores más actualizados.

 **NOTA:** En el Modo de vista vertical, podría experimentar una reducción de rendimiento en aplicaciones de uso intenso de gráficos (Juegos 3D, etc.)

Ajuste de los parámetros de rotación de pantalla de su sistema

Después de haber girado el monitor, debe realizar el procedimiento siguiente para ajustar la configuración de rotación de pantalla en su sistema.

 **NOTA:** Si usa el monitor con un PC que no sea de Dell, debe ir a la página web del controlador de gráficos o la del fabricante de su PC para obtener información sobre cómo hacer girar el sistema operativo.

Para ajustar la configuración de rotación de pantalla:

- 1 Pulse el botón de la derecha del ratón sobre el escritorio y vaya a Propiedades.
- 2 Seleccione la ficha Ajustes y pulse Avanzado.
- 3 Si tiene una tarjeta gráfica AMD, seleccione la ficha Rotación y ajuste la posición que prefiera.
- 4 Si tiene una tarjeta gráfica nVidia, pulse la ficha nVidia, y en la columna de la izquierda, seleccione NVRotate. A continuación, seleccione la rotación que desee.
- 5 Si tiene una tarjeta gráfica Intel®, seleccione la ficha de gráficos Intel, pulse en Propiedades gráficas, seleccione la ficha Rotación y ajústela en la rotación preferida.

 **NOTA:** Si no puede ver la opción de giro o no funciona correctamente, acceda a www.dell.com/support y descargue el controlador más actualizado para su tarjeta gráfica.

Conectar el monitor

 **ADVERTENCIA:** Siga las [instrucciones de seguridad](#) antes de realizar ningún procedimiento en esta sección.

Para conectar el monitor al equipo:

- 1 Apague el ordenador.
- 2 Conecte el cable DP-DP/USB de su monitor al equipo.
(Extienda verticalmente e incline el monitor completamente para rotarlo para la conexión del cable. Ver [Rotar el monitor](#).)
- 3 Encienda el monitor.
- 4 Seleccione la fuente de entrada correcta en el Menú OSD del monitor y encienda el ordenador.

 **NOTA:** La configuración predeterminada **UP3218KA** es DP 1.4. Algunas tarjetas gráficas DP 1.2 más antiguas no pueden mostrar imágenes correctamente. Consulte ["problemas específicos del producto - Sin imagen cuando se usa la conexión DP al PC"](#) para cambiar la configuración por defecto.

Conectar los cables DP

1. Guía de conexiones para 8K4K 60Hz (máx.) Resolución con tarjetas gráficas de AMD o nVidia (dos cables DP)

1. Siga la guía de conexiones que se indica a continuación para obtener información sobre la conexión de los cables DP.
2. Encienda el monitor presionando el botón de encendido y apagado.
3. Encienda su PC.
4. Durante el modo BIOS/POST, puede observar que el contenido de la pantalla se estira.
5. Cambie la resolución si es necesario hasta 7680 x 4320 60 Hz.



• Lista recomendada de tarjetas:

Serie nVidia GeForce: GTX1070/1080,

Serie Quadro: P5000/6000.

Serie Radeon AMD: RX480.

Asegúrese de que la tarjeta gráfica tiene 2 o más salidas DP.

• Requisitos de la tarjeta gráfica:

Dos puertos DP que sean compatibles con DP1.4 admiten HBR3, DisplayID 1.3, así como la función de visualización de mosaicos.

• Versión del controlador AMD:

revisión posterior a 17.10 o posterior

<http://support.amd.com/en-us/download>

• Versión del controlador nVidia:

revisión posterior a 381.xx o posterior

<http://www.nvidia.com/Download/index.aspx?lang=en-us>

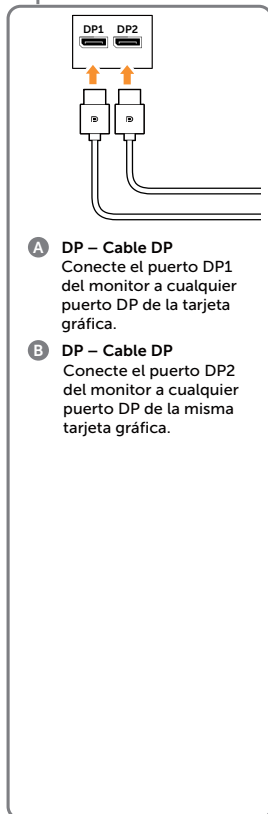

A DP – Cable DP
Conecte el puerto DP1 del monitor a cualquier puerto DP de la tarjeta gráfica.

B DP – Cable DP
Conecte el puerto DP2 del monitor a cualquier puerto DP de la misma tarjeta gráfica.



Tarjeta gráfica con puertos DP

Solución de problemas

1. La pantalla BIOS/Post no aparece, pantalla negra durante la fase BIOS/Post, periodo prolongado de pantalla negra cuando el monitor se reactiva desde el modo de suspensión:
 - Para acelerar la inicialización del monitor, deshabilite la suspensión del mismo mediante el menú OSD (Menú>Configuración de energía> Suspensión del monitor>Deshabilitar).
2. Resolución 8K4K cambiada después de la recuperación del PC desde el estado de espera, hibernación o reinicio:
 - En ciertos casos, la tarjeta gráfica no puede detectar el monitor correctamente cuando este entra en el estado de suspensión.
 - Deshabilite el modo de suspensión del monitor mediante el menú OSD (Menú > Configuración de energía > Suspensión del monitor > Deshabilitar).
 - Reinicie su PC.
3. No se puede lograr la imagen o esta es inestable a la resolución de 8k4k:
 - Desinstale el controlador de gráficos antiguo (Administrador de dispositivos -> Adaptador de pantalla -> Desinstalar) antes de instalar el nuevo controlador.
 - Asegúrese de que la tarjeta gráfica es capaz de admitir 8k4k.
 - Utilice solamente los cables DP incluidos en la caja para conectarse a su PC. Un cable que no tenga la certificación DP o con una baja calidad DP puede degradar la integridad de la señal y el ancho de banda, lo que puede provocar una disminución del rendimiento.
 - Conecte solamente el puerto DP1 del monitor a cualquier puerto DP de la tarjeta gráfica. Encienda el monitor y su PC. Después de tener una imagen estable (por ejemplo, una resolución de 8k4k), conecte el puerto DP2 del monitor a otro puerto DP de la misma tarjeta gráfica.

2. Guía de conexiones para 8K4K 30Hz (máx.) Resolución (un solo cable DP)

1. Siga la guía de conexiones que se indica a continuación para obtener información sobre la conexión de los cables DP.
2. Encienda el monitor presionando el botón de encendido y apagado.
3. Encienda su PC o portátil.
4. Cambie la resolución si es necesario hasta 7680 x 4320 30 Hz.

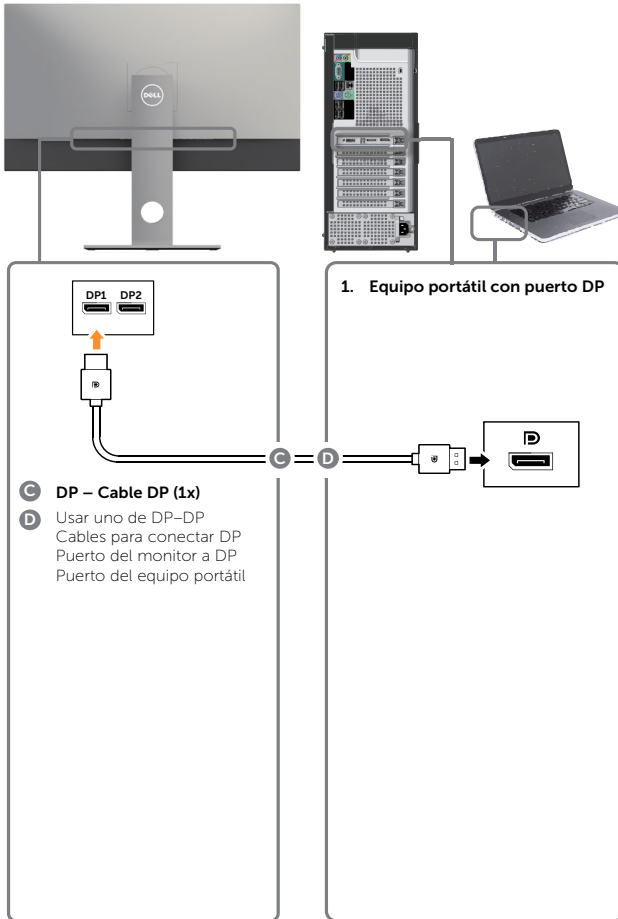

- **Requisitos de la tarjeta gráfica:**
Un solo puerto DP que sea compatible con DP1.4 que admita HBR3.
- **Lista recomendada de tarjetas:**
Serie nVidia GeForce: GTX1070/1080, Serie Quadro: P5000/6000, Serie Radeon AMD: RX480/WX7100. Asegúrese de que la tarjeta gráfica tiene 2 o más salidas DP.
- **Requisitos de la tarjeta gráfica:**
Dos puertos DP que sean compatibles con DP1.4 admiten HBR3, DisplayID 1.3, así como la función de visualización de mosaicos.
- **Versión del controlador AMD:**
revisión posterior a 17.10 o posterior <http://support.amd.com/en-us/download>
- **Versión del controlador nVidia:**
revisión posterior a 381.xx o posterior <http://www.nvidia.com/Download/index.aspx?lang=en-us>

Solución de problemas

- 1. La pantalla BIOS/Post no aparece, pantalla negra durante la fase BIOS/Post, periodo prolongado de pantalla negra cuando el monitor se reactiva desde el modo de suspensión:**
 - Para acelerar la inicialización del monitor, deshabilite la suspensión del mismo mediante el menú OSD (Menú>Configuración de energía> Suspensión del monitor>Deshabilitar).
- 2. Pantalla en negro**
 - Asegúrese de que la tarjeta gráfica admite DP1.4 (UP3218KA no admite la versión anterior DP1.1).
- 3. No se puede lograr la imagen o esta es inestable a la resolución de 8k4k:**
 - Asegúrese de que la tarjeta gráfica es capaz de admitir 8k4k.
 - Utilice solamente los cables DP incluidos en la caja para conectarse a su PC.
Un cable que no tenga la certificación DP o con una baja calidad DP puede degradar la integridad de la señal y el ancho de banda, lo que puede provocar una disminución del rendimiento.



NOTA: Actualice siempre su VBIOS a la versión más reciente. Para obtener más información, consulte los sitios web de Dell (<http://www.Dell.com>), AMD (<http://www.AMD.com>), nVidia (<http://www.NVIDIA.com>) o del proveedor de la tarjeta gráfica.

Conectar el cable USB 3.0

Después de que haya completado la conexión de los cables DP-DP, siga el procedimiento siguiente para conectar el cable USB 3.0 a su PC y completar la configuración del monitor:

1. Conecte el puerto de carga USB 3.0 (cable suministrado) al puerto USB 3.0 apropiado en su PC.
2. Conecte los periféricos USB 3.0 a los puertos de descarga USB 3.0 del monitor.
3. Enchufe los cables de alimentación de su PC y monitor en una toma de corriente cercana.
4. Encienda el monitor y el PC.

Si su monitor muestra una imagen, la instalación se ha completado. Si no se muestra una imagen, vea [Solucionar problemas](#).

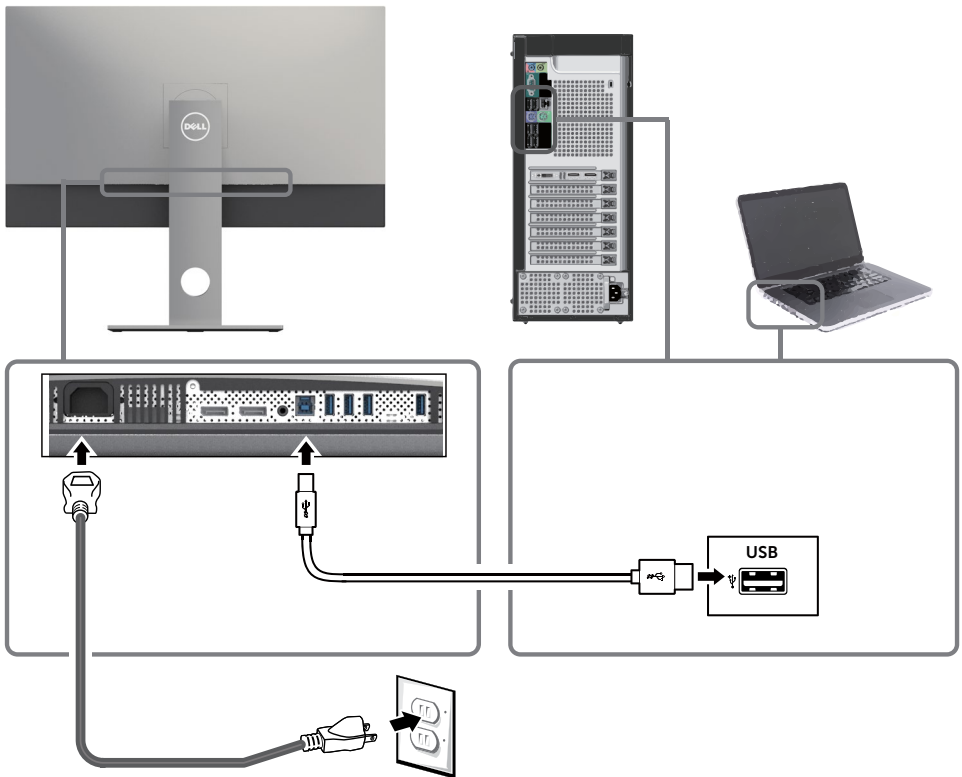

PRECAUCIÓN: los gráficos se utilizan solamente como referencia. La apariencia del ordenador puede ser diferente.

Organizar los cables



Tras acoplar todos los cables necesarios a su monitor y PC, (consulte la sección [Conectar el monitor](#) correspondiente a la conexión de los cables), organice todos ellos tal y como se muestra anteriormente.

Retirar la base del monitor



PRECAUCIÓN: Para evitar que se arañe la pantalla LCD al extraerla del soporte, asegúrese de colocar el monitor sobre una superficie limpia.



NOTA: El siguiente procedimiento se aplica a una base predeterminada. Si ha adquirido cualquier otra base, consulte la documentación proporcionada con la base para configurarla.

Para extraer la base:

- 1 Coloque el monitor sobre una tela o cojín suaves.
- 2 Mantenga presionado el botón de liberación de la base.
- 3 Levante la base hacia arriba y aléjela del monitor.



Instalación en pared (opcional)

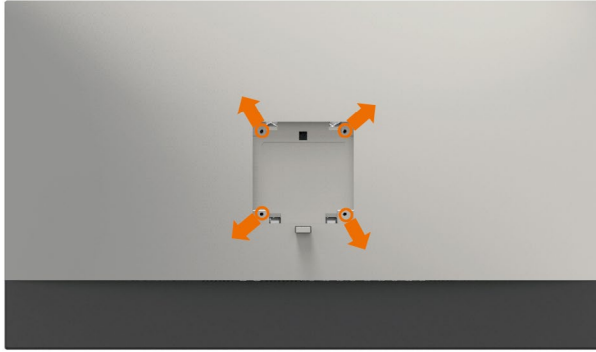

NOTA: Utilice tornillos M4 x 10 mm para conectar el monitor al kit de instalación en pared.

Consulte las instrucciones que acompañan al kit de instalación en pared compatible con VESA.

- 1 Coloque el monitor sobre un paño suave o cojín, en una mesa plana y estable.
- 2 Desmonte la base.
- 3 Utilice un destornillador cruciforme Phillips para quitar los cuatro tornillos que fijan la tapa de plástico.
- 4 Acople el soporte de instalación del kit-para instalación en pared al monitor.
- 5 Instale el monitor en la pared siguiendo las instrucciones incluidas con el kit de instalación en pared.

NOTA: Para uso exclusivo con UL o CSA, o soporte de montaje listado por GS con un mínimo de peso/capacidad de soporte y carga de 6,9 kg (15,21 lb)

Utilizar el monitor

Encender el monitor

Pulse el botón  para encender el monitor

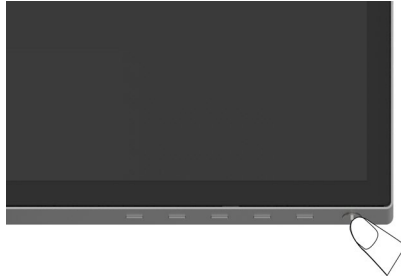

Utilizar los controles del panel frontal

Utilice los botones situados en el panel frontal del monitor para ajustar las características de la imagen que se muestra en pantalla. A la vez que utiliza estos botones para ajustar los controles, el menú OSD muestra los valores numéricos de las características mientras van cambiando.

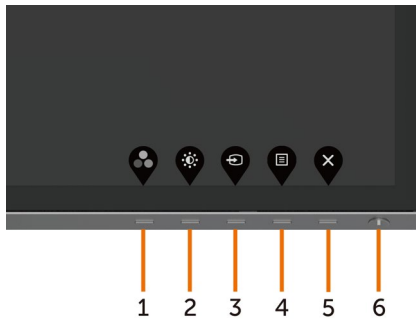





La siguiente tabla describe los botones del panel frontal:

Botón del panel-frontend	Descripción
1  Clave de acceso directo: ajustes predefinidos	Utilice este botón para escoger modos de color preestablecidos en una lista.
2  Clave de acceso directo: Brillo/Contraste	Utiliza este botón para acceder al menú "Brillo/Contraste" directamente.
3  Clave de acceso directo: Fuente entrada	Utilice este botón para elegir en una lista de fuentes de entrada.
4  Menú	Utilice este botón para iniciar el menú OSD (On-Screen Display) y seleccionar las opciones. Consulte Acceder al Sistema del Menú .
5  Salir	Utilice este botón para regresar al menú principal o salir del menú OSD.
6  Botón de alimentación (con luz de estado de alimentación)	Para encender o apagar el monitor. La luz blanca encendida indica que el monitor está encendido y funcionando de forma normal. La luz blanca parpadeante indica que el monitor está en el modo de reposo.

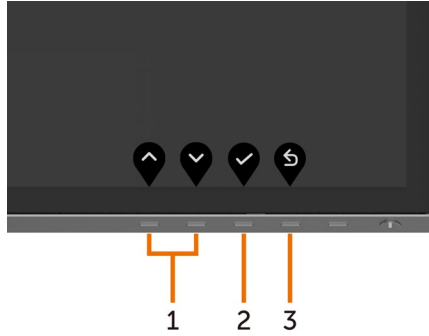
Botón del panel frontal

Utilice los botones situados en el panel frontal del monitor para ajustar la configuración de la imagen.



Botón	Descripción
1  Arriba  Abajo	Utilice las teclas Arriba (incrementar) y Abajo (disminuir) para ajustar los artículos del menú OSD.
2  Aceptar	Utilice la tecla Aceptar para confirmar la selección.
3  Atrás	Utilice la tecla Atrás para volver al menú anterior.









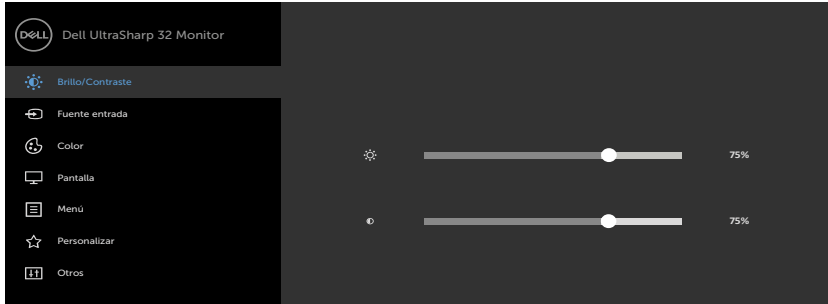



Utilizar el menú en pantalla (OSD)

Acceder al sistema de menú

 **NOTA:** Cualquier cambio que haga utilizando el menú OSD es automáticamente guardado si se desplaza a otro menú OSD, si sale de él o si espera que el menú OSD desaparezca.

- 1 Presione el botón  para abrir el menú OSD y mostrar el menú principal.



- 2 Pulse el botón  y el  para desplazarse entre las opciones. A medida que se mueve de un icono a otro, el nombre de la opción se resalta.
- 3 Pulse el botón  o el  o el  una vez para activar la opción destacada.
- 4 Presione los botones  y  para seleccionar el parámetro que desee.
- 5 Presione el botón  para entrar en la barra deslizante y, a continuación, utilice los botones  o  conforme a los indicadores del menú para realizar los cambios.
- 6 Seleccione  para volver al menú anterior o  para aceptar y volver al menú anterior.

Icono	Menú y submenús	Descripción
-------	-----------------	-------------



Brillo/Contraste

Utilice este menú para activar los ajustes de Brillo/Contraste.

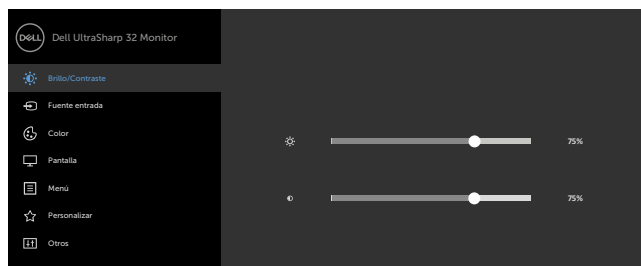

Brillo

El Brillo ajusta la luminosidad de la retroiluminación (mín. 0; máx. 100).



Presione el botón  para incrementar el brillo.

Presione el botón  para disminuir el brillo.

NOTA: El ajuste manual del brillo queda deshabilitado al activar la función de contraste dinámico.

Contraste

Ajuste primero el Brillo y después el Contraste sólo si son necesarios más ajustes.

Presione el botón  para aumentar el contraste y el botón  para reducirlo (mínimo 0 ~ máximo 100).

El Contraste ajusta la diferencia entre la oscuridad y la luminosidad del monitor.



Fuente de entrada

Utilice el menú Fuente de entrada para seleccionar entre señales de video diferentes que se pueden conectar al monitor.

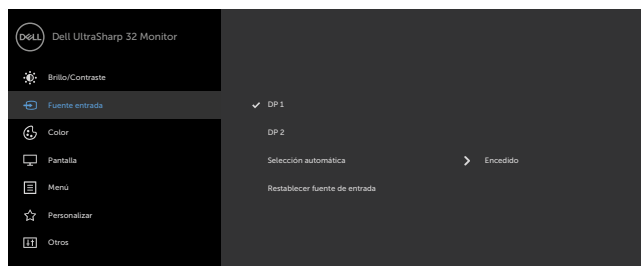

Icono	Menú y submenús	Descripción
DP 1		Seleccione Entrada DP 1 si utiliza el conector DP (DisplayPort) . Toque el botón  para seleccionar la fuente de entrada DP 1 .
DP 2		Seleccione Entrada DP 2 si utiliza el conector DP (DisplayPort) . Toque el botón  para seleccionar la fuente de entrada DP 2 .
Selección automática		Utilice  para seleccionar Autoselección y el monitor escaneará fuentes de entrada disponibles.
Restablecer Fuente de entrada		Restablece la Fuente de entrada del monitor a los valores predeterminados de fábrica.



Color

Utilice el menú Color para ajustar el modo de configuración del color.



Modos preestablecidos

Cuando selecciona **Modos predefinidos**, puede elegir **Estándar, ComfortView, Película, Juegos, Temp. del color, Espacio de color o Color personal.** en la lista.

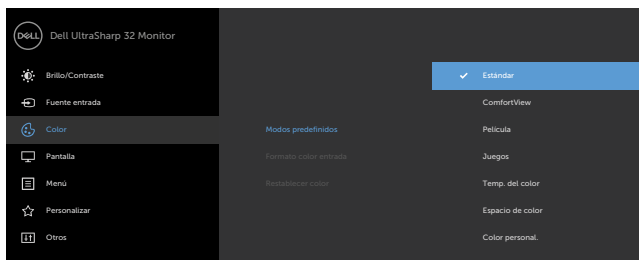



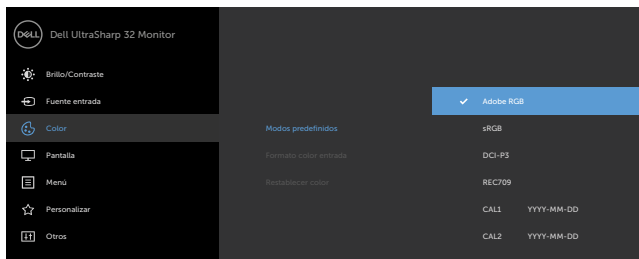

- **Estándar:** Configuración de color por defecto. Se trata del modo preestablecido predeterminado.
- **ComfortView:** Permite reducir el nivel de luz azul emitida por la pantalla para que la visualización resulte más cómoda para sus ojos.
- **Película:** Ideal para películas.
- **Juego:** Ideal para la mayoría de aplicaciones de juegos.
- **Temperatura de color:** la pantalla aparece más cálida con un tinte rojo/amarillo y un conjunto deslizante a 5,000 k o más fríos con tinte azul y un conjunto deslizante a 10,000 k.
- **Color Space (Espacio de color):** permite al usuario seleccionar el espacio de color: **Adobe RGB, sRGB, DCI-P3, REC709, CAL1, CAL2.**



- **Adobe RGB:** este modo es compatible con Adobe RGB (cobertura del 100%).
- **sRGB:** este modo concuerda al 100% con el estándar sRGB.
- **DCI-P3:** este modo reproduce el 98% de estándar de color de cine digital DCI-P3.
- **REC709:** este modo concuerda al 100% con el estándar REC709.

NOTA: La precisión de **Adobe RGB, sRGB, DCI-P3, REC709, CAL1** and **CAL2** está optimizada para el formato de color de entrada RGB.

- **Custom Color (Color personalizado):** le permite ajustar la configuración de color manualmente. Presione el botón  y  para ajustar los valores Rojo, Verde y Azul y crear su propio modo de color preestablecido. Utilice los botones  y  para seleccionar Gain (aumento), Offset (compensación), Hue (matiz), Saturation (saturación).

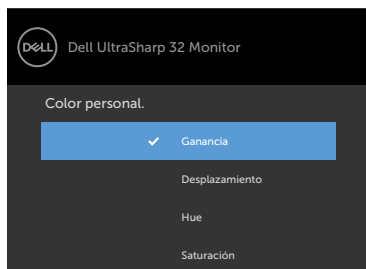

- **Gain (aumento):** Selecciónelo para ajustar el nivel de aumento de la señal de entrada RGB (el valor por defecto es 100).
- **Offset (compensación):** selecciónelo para ajustar el valor de compensación del nivel de negro RGB (valor por defecto es 50) y así controlar la base de color de su monitor.
- **Hue (matiz):** selecciónelo para ajustar el valor de matiz RGBCMY individualmente (valor por defecto es 50).
- **Saturation (Saturación):** selecciónelo para ajustar el valor de saturación RGBCMY individualmente (valor por defecto es 50).

Icono	Menú y submenús	Descripción
	Formato de color de entrada	<p>Le permite establecer el modo de entrada de vídeo en.</p> <ul style="list-style-type: none"> • RGB: Seleccione esta opción si el monitor está conectado a un equipo (o reproductor de DVD) utilizando el cable DP a DP. • YPbPr: Seleccione esta opción si el reproductor de DVD solamente admite la salida YPbPr.

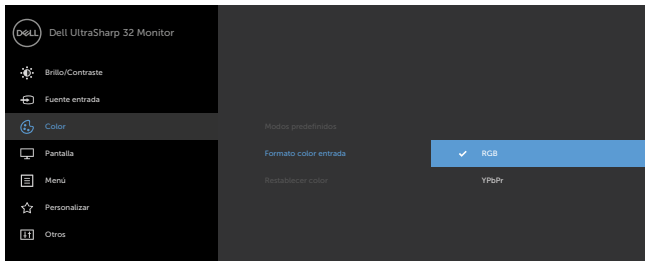

Restablecer color	Restablece la configuración de color del monitor a los valores predeterminados de fábrica.
--------------------------	--

Icono Menú y submenús

Descripción



Pantalla

Utilice la Configuración de pantalla para ajustar la imagen.

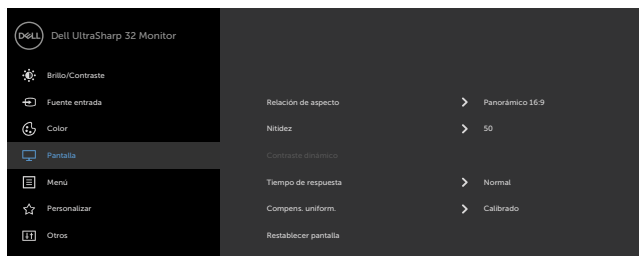

Relación de aspecto

Ajuste el formato de imagen a **Panorámico 16:9**, **Tamaño automático, 4:3** o **1:1**.

Nitidez

Permite que la imagen parece más nítida o suave.

Utilice o para ajustar la nitidez.

Contraste dinámico

Permite aumentar el nivel de contraste para lograr una calidad de imagen más nítida y detallada.

Haga clic en el botón para activar o desactivar el contraste dinámico.

NOTA: Solo para el modo preestablecido **Juego** y **Película**.

NOTA: La función Contraste dinámico proporciona mayor contraste en los modos Juegos y Película.

Tiempo de respuesta

Permite ajustar el tiempo de respuesta entre normal o rápido.

Compensación de uniformidad

Seleccione la configuración de brillo y compensación de uniformidad de color. **Calibrado** está configurado por defecto según la calibración de fábrica.

Compensación de uniformidad ajusta diferentes áreas de la pantalla con respecto al centro para conseguir un brillo y color uniformes sobre toda la pantalla.

Restablecer configuración de pantalla

Restaura la configuración de pantalla a los valores predeterminados de fábrica.

Icono	Menú y submenús	Descripción
	Configuración del menú	<p>Seleccione esta opción para ajustar la configuración del menú OSD como, por ejemplo, los idiomas de dicho menú, la cantidad de tiempo que el menú permanece en pantalla, etc.</p> 
	Idioma	<p>Configure la pantalla de OSD en uno de los ocho idiomas. Inglés, español, francés, alemán, portugués (Brasil), ruso, chino simplificado o japonés.</p>
	Transparencia	<p>Seleccione esta opción para cambiar la transparencia del menú utilizando  y  (mín. 0/máx. 100).</p>
	Temporizador	<p>Tiempo de espera de OSD: Establece el tiempo que OSD permanece activo después de presionar el botón.</p> <p>Use los botones  y  para ajustar de control deslizante en incrementos de 1 segundo, de 5 a 60 segundos.</p>
	Restablecer menú	<p>Restaura la configuración del menú a los valores predeterminados de fábrica.</p>

Icono	Menú y submenús	Descripción
	Personalizar	En los Modos preestablecidos , seleccione Brillo/Contraste , Fuente de entrada como tecla de método abreviado.
Lámpara LED del botón de alimentación	Le permite fijar el estado de la luz de alimentación para ahorrar energía.	
LED del logotipo	Encendido: Iluminar el logotipo de Dell en la base. Apagado: Apagar el logotipo de Dell en la base.	
USB	Permite habilitar o deshabilitar la función USB durante el modo de espera del monitor. NOTA: La función ACTIVAR/DESACTIVAR bajo el modo de espera solamente está disponible cuando el cable de carga USB está desenchufado. Esta opción se atenúa cuando el cable de carga USB se enchufa.	
Suspensión del monitor	Reposo tras desconexión por tiempo: el monitor entra en Modo Espera tras la desconexión por tiempo. Nunca: el monitor nunca entra en Modo Espera.	
Restablecer personalización	Restaura las claves de acceso directo a los valores predeterminados de fábrica.	

Icono Menú y submenús

Descripción



Otras

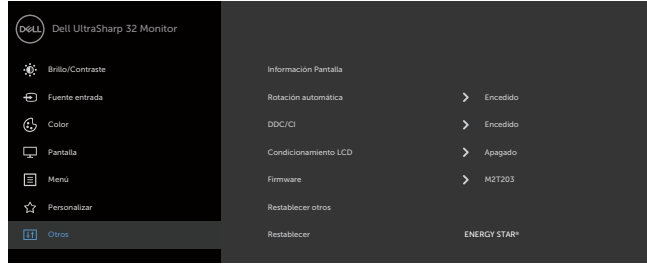

Seleccione esta opción para ajustar la configuración OSD, como el DDC/CI, el Condicionador LCD, etc.

Información pantalla

Muestra la configuración actual del monitor.

Giro automático

Puede ajustar el menú conforme a la rotación de la pantalla.

DDC/CI

DDC/CI (Display Data Channel/Command Interface) le permite ajustar la configuración del monitor utilizando software de su ordenador. Habilitar esta función para una mejor experiencia de usuario y un rendimiento óptimo de su monitor.

Seleccione **Deshabilitar** para cancelar esta función.

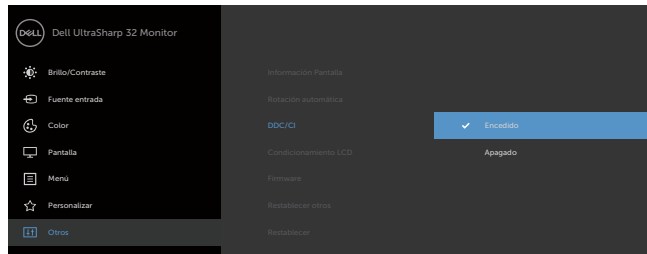

Icono	Menú y submenús	Descripción
	Acondicionamiento de la pantalla LCD	<p>Esta función ayuda a reducir los casos menores de retención de imagen.</p> <p>Dependiendo del grado de retención de imagen, el program puede tardar cierto tiempo para ejecutarse. Seleccione Habilitar para iniciar el proceso.</p>

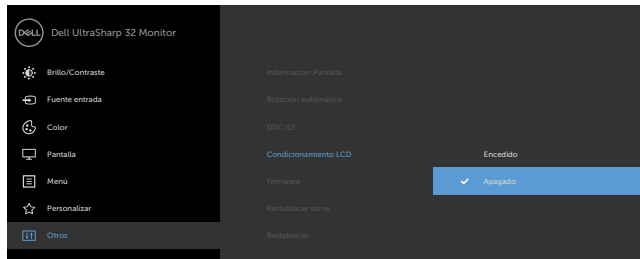

Firmware	Versión de firmware.
-----------------	----------------------

Restablecer otras	Restaura otras configuraciones, como DDC/CI, a los valores predeterminados de fábrica.
--------------------------	--

Restablecer valores de fábrica	Restaura todos los valores predeterminados a la configuración de fábrica. Esta es también la configuración para pruebas de ENERGY STAR®.
---------------------------------------	--

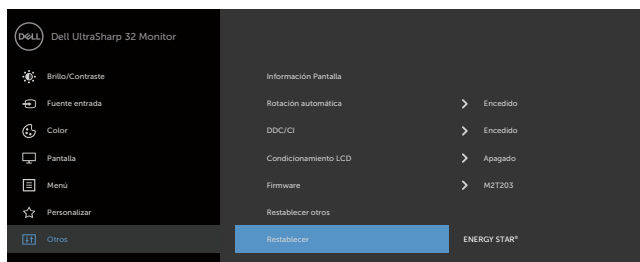

 **NOTA:** Este monitor incorpora una función para calibrar automáticamente el brillo y compensar el envejecimiento de los LED.

Mensajes de advertencia OSD

Cuando la función **Contraste dinámico** está habilitada (en estos modos predefinidos: Juego o Película), el ajuste manual de brillo está deshabilitado.

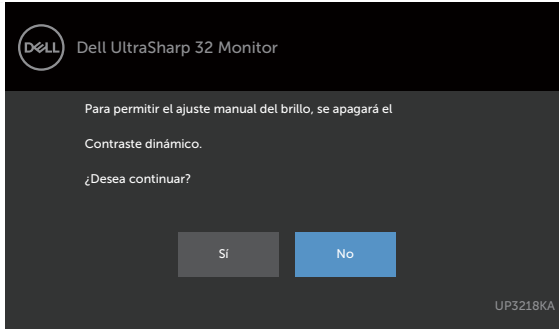

Cuando el monitor no admita un determinado modo de resolución, aparecerá el siguiente mensaje:

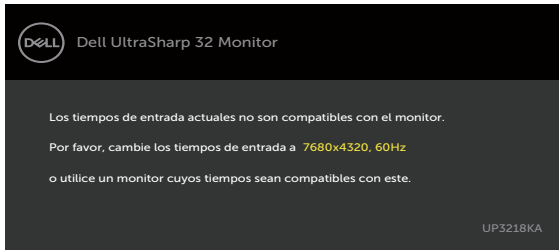

Esto significa que el monitor no puede sincronizarse con la señal que está recibiendo desde el PC. Consulte la sección [Especificaciones del monitor](#) para conocer los intervalos de frecuencia horizontal y vertical que puede manejar este monitor. El modo recomendado es 7680 x 4320.

Aparecerá el siguiente mensaje antes de que la función DDC/CI se deshabilite.

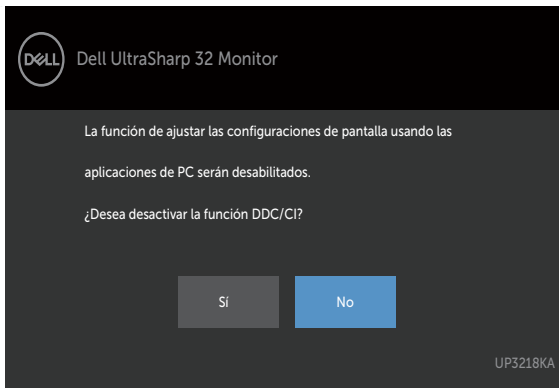

Cuando la pantalla entre en el modo reposo, se mostrará el siguiente mensaje:

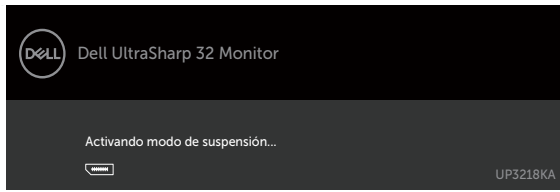

Cuando selecciona elementos del menú OSD del Modo Reposo en la función Personalizar, aparecerá el siguiente mensaje:

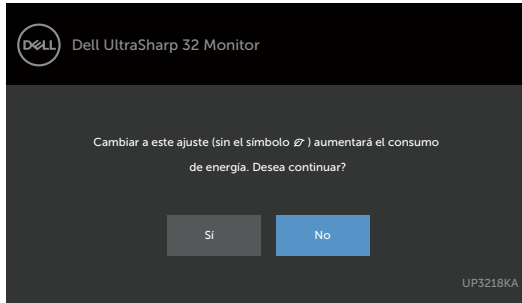

Si ajusta el nivel de Brillo por encima del nivel por defecto del 75%, aparecerá el siguiente mensaje:

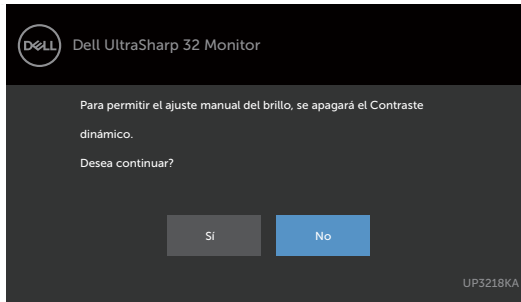

Active su ordenador y reactive el monitor para acceder al menú OSD. Si presiona cualquier botón que no sea el de alimentación, aparecerá uno de los siguientes mensajes en función de la entrada seleccionada:

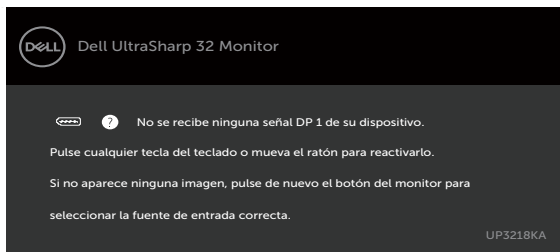

Si se selecciona la entrada DP 1 o DP 2 y el cable correspondiente no está conectado, aparece un cuadro de diálogo flotante como el que se muestra abajo.

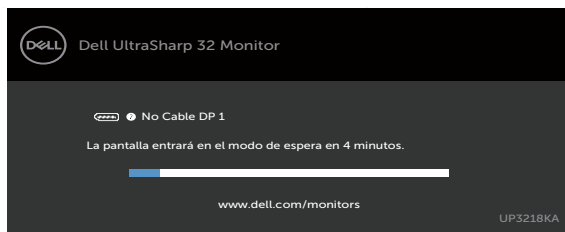

O



Para ayuda en solución de errores, consulte [Solución de Problemas](#).

Solucionar problemas

PRECAUCIÓN: antes de empezar con cualquiera de los procedimientos de esta sección, siga las [Instrucciones de seguridad](#).

Autocomprobación

El monitor le proporciona una función de comprobación automática que comprueba si el monitor funciona adecuadamente. Si el monitor y su PC están conectados correctamente, pero la pantalla del monitor permanece oscura, ejecute la comprobación automática del monitor llevando a cabo los pasos siguientes:

- 1 Apague el ordenador y el monitor.
- 2 Desenchufe el cable de vídeo de la parte posterior de su PC. Para garantizar el funcionamiento correcto de la opción Comprobación automática, quite tanto el cable digital como el cable analógico de la parte posterior del PC.
- 3 Encienda el monitor.

El cuadro de diálogo flotante debe aparecer en la pantalla (contra un fondo negro) si el monitor no detecta una señal de vídeo y funciona correctamente. En el modo de comprobación automática, el LED de alimentación permanece iluminado en color blanco. Además, en función de la entrada seleccionada, uno de los cuadros de diálogo que se muestra a continuación recorrerá continuamente la pantalla.



O



- 4 Este cuadro también aparece durante el funcionamiento normal del sistema en el caso de que el cable de vídeo se desconecte o sufra algún tipo de daño.
- 5 Apague el monitor y vuelva a conectar el cable de vídeo; encienda tanto su PC como el monitor.

Si la pantalla del monitor permanece en blanco después de haber realizado el procedimiento anterior, compruebe el controlador de vídeo y su PC, ya que el monitor funciona correctamente.

Diagnósticos integrados

El monitor cuenta con una herramienta de diagnósticos integrados que ayuda a determinar si las anomalías de la pantalla que está experimentando son un problema inherente al monitor o a su ordenador y tarjeta de vídeo.

NOTA: los diagnósticos integrados solo se pueden ejecutar cuando el cable de vídeo esté desconectado y el monitor se encuentre en el modo de comprobación automática.

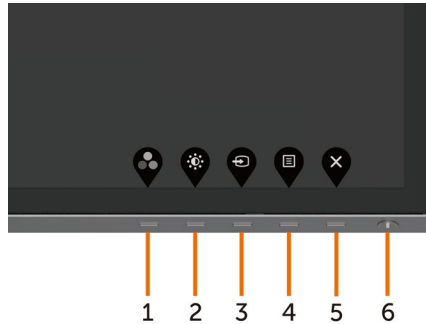

Para ejecutar los diagnósticos integrados:

- 1 Asegúrese de que la pantalla está limpia, es decir, no tiene partículas de polvo en su superficie.
- 2 Desconecte los cables de vídeo de la parte posterior de su PC o monitor. A continuación, el monitor entrará en el modo de comprobación automática.
- 3 Presione sin soltar el botón 1 durante 5 segundos. Aparecerá una pantalla gris.
- 4 Inspeccione atentamente la pantalla para comprobar si tiene anomalías.
- 5 Presione de nuevo el Botón 1 situado en el panel frontal. El color de la pantalla cambiará a rojo.
- 6 Inspeccione la pantalla para comprobar si tiene anomalías.
- 7 Repita los pasos 5 y 6 para inspeccionar la visualización en las pantallas verde, azul, negra y blanca.

La comprobación finaliza cuando aparezca la pantalla blanca. Para salir, presione de nuevo el Botón 1.

Si no detecta ninguna anomalía en la pantalla con la herramienta de diagnósticos integrados, el monitor funciona correctamente. Compruebe la tarjeta de vídeo y su PC.

Problemas comunes

La siguiente tabla contiene información acerca de la solución de problemas habituales del monitor.

Síntomas comunes	El problema	Soluciones posibles
No hay vídeo (Luz de alimentación apagada)	No hay imagen	<ul style="list-style-type: none">• Asegúrese de que el cable de vídeo que conecta el monitor y su PC esté conectado de forma correcta y segura.• Utilizando otro equipo eléctrico, compruebe que la toma de corriente eléctrica funciona correctamente.• Asegúrese de que el botón de alimentación esté completamente presionado.• Asegúrese de que se selecciona la fuente de entrada correcta a través del menú Input Source (Fuente de entrada).
No hay vídeo (Luz de alimentación encendida)	No hay imagen o no tiene brillo	<ul style="list-style-type: none">• Aumente los controles de brillo y contraste mediante el menú OSD.• Ejecute la comprobación de la función de comprobación automática del monitor.• Compruebe que no haya contactos doblados ni rotos en el conector del cable de vídeo.• Ejecute los diagnósticos integrados.• Asegúrese de que se selecciona la fuente de entrada correcta a través del menú Input Source (Fuente de entrada).
Píxeles desaparecidos Píxeles bloqueados	La pantalla LCD tiene puntos	<ul style="list-style-type: none">• Apague y vuelva a encender la unidad.• Un píxel permanentemente apagado es un defecto natural que puede darse en la tecnología LCD.• Para obtener más información acerca de la política de calidad y píxeles del monitor Dell, consulte el sitio de soporte técnico de Dell en: www.dell.com/support/monitors.
Píxeles bloqueados	La pantalla LCD tiene puntos brillantes	<ul style="list-style-type: none">• Apague y vuelva a encender la unidad.• Un píxel permanentemente apagado es un defecto natural que puede darse en la tecnología LCD.• Para obtener más información acerca de la política de calidad y píxeles del monitor Dell, consulte el sitio de soporte técnico de Dell en: www.dell.com/support/monitors.

Síntomas comunes	El problema	Soluciones posibles
Problemas con el brillo	La imagen está demasiado oscura o demasiado brillante	<ul style="list-style-type: none"> • Restablezca la configuración de fábrica del monitor. • Ajuste los controles de brillo y contraste mediante el menú OSD.
Problemas relacionados con la seguridad	Señales visibles de humo o chispas	<ul style="list-style-type: none"> • No realice ninguno de los pasos incluidos en la sección de solución de problemas. • Póngase en contacto con Dell inmediatamente.
Problemas intermitentes	El monitor se enciende y se apaga de forma aleatoria	<ul style="list-style-type: none"> • Asegúrese de que el cable de vídeo que conecta el monitor y su PC esté conectado de forma correcta y segura. • Restablezca la configuración de fábrica del monitor. • Ejecute la comprobación de la función de comprobación automática del monitor para determinar si este problema intermitente también ocurre en el modo de comprobación automática.
Ausencia de color	Ausencia de color de la imagen	<ul style="list-style-type: none"> • Ejecute la comprobación de la función de comprobación automática del monitor. • Asegúrese de que el cable de vídeo que conecta el monitor y su PC esté conectado de forma correcta y segura. • Compruebe que no haya contactos doblados ni rotos en el conector del cable de vídeo.
Color incorrecto	Color de imagen incorrecto	<ul style="list-style-type: none"> • Cambie la configuración de los modos preestablecidos en el menú en pantalla Color en función de la aplicación. • Ajuste el valor de R/G/B en la opción Color personalizado del menú en pantalla Color. • Cambie el formato de color de entrada a RGB PC o YPbPr en el menú OSD Configuración avanzada. • Ejecute los diagnósticos integrados.
Retención de imagen provocada por dejar una imagen estática en el monitor durante un prolongado período de tiempo	Aparecen sombras tenues en la pantalla provocadas por la imagen estática mostrada	<ul style="list-style-type: none"> • Set the screen to turn off after a few minutes of screen idle time. These can be adjusted in Windows Power Options or Mac Energy Saver setting. • De forma alternativa, utilice un protector de pantalla que cambie dinámicamente.

Problemas específicos del producto

Síntomas específicos	El problema	Soluciones posibles
La imagen de la pantalla es demasiado pequeña	La imagen está centrada en la pantalla, pero no ocupa todo el área de visualización	<ul style="list-style-type: none">• Compruebe la configuración Relación de aspecto en Configuración de pantalla del menú OSD• Restablezca la configuración de fábrica del monitor.
No se puede ajustar la configuración del monitor utilizando los botones del panel frontal	El menú OSD no aparece en la pantalla	<ul style="list-style-type: none">• Apague el monitor, desenchufe el cable de alimentación, vuelva enchufarlo y, por último, encienda el monitor.
No hay señal de entrada cuando se presionan los controles de usuario	No hay imagen, el LED se ilumina en blanco.	<ul style="list-style-type: none">• Compruebe la fuente de señal. Asegúrese de que su PC no se encuentra en el modo de ahorro de energía moviendo el ratón o presionando cualquier tecla del teclado.• Compruebe si el cable de señal está correctamente conectado. Si es necesario, vuelva a enchufar el cable de señal.• Reinicie el equipo o el reproductor de vídeo.
La imagen no ocupa toda la pantalla	La imagen no puede ocupar la altura o anchura de la pantalla	<ul style="list-style-type: none">• Debido a los diferentes formatos de vídeo y relación de aspecto de los DVD, el monitor quizá no pueda mostrar el vídeo a pantalla completa.• Ejecute los diagnósticos integrados.
No hay imagen cuando se utiliza la conexión DP con el equipo o no se muestra una pantalla de BIOS/Post	Pantalla en negro	<ul style="list-style-type: none">• Compruebe a qué estándar DP pertenece su tarjeta gráfica. Descargue e instale el controlador de la tarjeta gráfica más reciente.• Algunas tarjetas gráficas DP 1.1 o DP 1.2 no pueden admitir monitores DP 1.4. Vaya al menú en pantalla, bajo la selección Fuente de Entrada, mantenga pulsada la tecla  de selección DP durante 8 segundos para cambiar la configuración del monitor de DP 1.4 a DP 1.2.

Apéndice

Instrucciones de seguridad

En caso de pantallas brillantes, el usuario deberá considerar la sustitución de la pantalla ya que puede causar molestos reflejos provocados por la luz ambiental y superficies brillantes.

⚠ ADVERTENCIA: la utilización de los controles, ajustes o procedimientos de forma diferente a como se especifica en esta documentación puede producir descargas eléctricas y/o representar un peligro mecánico para los componentes.

Para información sobre instrucciones de seguridad, vea Seguridad, Medio Ambiente e Información Normativa (SERI, siglas en inglés).

Aviso FCC (solo para EE. UU.) y otra información sobre normativas

Para obtener detalles acerca de los avisos FCC y otra información sobre normativas, consulte el sitio web sobre el cumplimiento de normativas en dell.com/regulatory_compliance.

Contactar con Dell

Para clientes de los Estados Unidos, llamar al 800-WWW-DELL (800-999-3355)

📄 NOTA: si no tiene una conexión activa a Internet, puede encontrar información de contacto en su recibo de compra, factura de transporte, factura o catálogo de productos de Dell.

Dell ofrece distintas opciones de asistencia en línea y por teléfono. Su disponibilidad varía en función del país y el producto, y algunos servicios podrían no estar disponibles en su zona.

Para obtener asistencia en línea sobre monitores:

Visite www.dell.com/support/monitors.

Para ponerse en contacto con Dell en referencia a ventas, asistencia técnica o servicio de atención al cliente.

- 1 Vaya a dell.com/support.
- 2 Compruebe su país o región en el menú desplegable Elija un país o región situado en la parte superior izquierda de la página.
- 3 Haga clic en Contáctenos junto al menú desplegable de país.
- 4 Seleccione el servicio o enlace de soporte adecuado en función de sus necesidades.
- 5 Seleccione el método de contacto con Dell que le resulte más cómodo.

Base de datos de productos de la UE para la etiqueta de energía y la hoja de información del producto

UP3218KA: <https://eprel.ec.europa.eu/qr/1323156>

Configurar el monitor

Establecer la resolución de visualización en 7680 x 4320 (máximo)

Para obtener el máximo rendimiento, establezca la resolución de la pantalla en 7680 x 4320 píxeles llevando a cabo los pasos siguientes:

En Windows Vista, Windows 7, Windows 8 o Windows 8.1:

- 1 Solo para Windows 8 o Windows 8.1, seleccione el icono del Escritorio para cambiar al escritorio clásico.
- 2 Haga clic con el botón derecho del ratón sobre el escritorio y seleccione Resolución de pantalla.
- 3 Mueva la barra de desplazamiento hacia la derecha manteniendo pulsado el botón izquierdo del ratón y ajuste la resolución de pantalla a 7680 x 4320.
- 4 Haga clic en Aceptar.

En Windows 10 o Windows 11:

- 1 Haga clic con el botón secundario en el escritorio y, a continuación, en **Configuración de la pantalla**.
- 2 Haga clic en **Configuración avanzada de la pantalla**.
- 3 Haga clic en la lista desplegable de resoluciones de pantalla y seleccione 7680 x 4320.
- 4 Haga clic en **Aplicar**.

Si su equipo no incluye la resolución recomendada, es posible que necesite actualizar su controlador de gráficos. Entre los escenarios que se muestran a continuación, elija aquel que mejor describa el sistema de su PC que esté utilizando y siga los pasos proporcionados.

Ordenador Dell

- 1 Vaya a dell.com/support, entre en la Ficha de Servicio de su ordenador y descargue los controladores de vídeo más actualizados para su tarjeta de vídeo.
- 2 Después de instalar los controladores para el adaptador gráfico, intente establecer la resolución en 7680 x 4320 de nuevo.



NOTA: Si no puede establecer la resolución en 7680 x 4320, póngase en contacto con Dell™ y pregunte qué adaptador gráfico admite estas resoluciones.

Equipo de otro fabricante

En Windows Vista, Windows 7, Windows 8 o Windows 8.1:

- 1 Solo para Windows 8 o Windows 8.1, seleccione el icono del Escritorio para cambiar al escritorio clásico.
- 2 Haga clic con el botón derecho del ratón sobre el escritorio y vaya a Personalización.
- 3 Haga clic en Cambiar Propiedades de Pantalla.
- 4 Haga clic en Opciones avanzadas.
- 5 Identifique el proveedor de su tarjeta gráfica en la descripción situada en la parte superior de la ventana (p. ej. NVIDIA, AMD, Intel, etc.).
- 6 Consulte la página web del proveedor de la tarjeta para obtener un controlador actualizado (por ejemplo <http://www.AMD.com> o <http://www.NVIDIA.com>).
- 7 Después de instalar los controladores de su adaptador gráfico, intente configurar la resolución de nuevo a **7680 x 4320**.

En Windows 10:

- 1 Haga clic con el botón secundario en el escritorio y, a continuación, en **Configuración de la pantalla**.
- 2 Haga clic en **Configuración avanzada de la pantalla**.
- 3 Haga clic en **Propiedades del adaptador de la pantalla**.
- 4 Identifique el proveedor de su tarjeta gráfica en la descripción situada en la parte superior de la ventana (p. ej. NVIDIA, AMD, Intel, etc.).
- 5 Consulte la página web del proveedor de la tarjeta para obtener un controlador actualizado (por ejemplo <http://www.AMD.com> o <http://www.NVIDIA.com>).
- 6 Después de instalar los controladores de su adaptador gráfico, intente configurar la resolución de nuevo a **7680 x 4320**.



NOTA: Si no puede establecer la resolución recomendada, póngase en contacto con el fabricante del equipo o adquiera un adaptador gráfico que admita dicha resolución.

Instrucciones de mantenimiento

Limpiar el Monitor

 **ADVERTENCIA:** antes de limpiar el monitor, desenchufe el cable de alimentación de la toma de corriente eléctrica.

 **PRECAUCIÓN:** Lea y siga las **instrucciones de seguridad** antes de limpiar el monitor.

Para obtener información acerca de las mejores prácticas, siga las instrucciones de la lista siguiente cuando desempaque, limpie o manipule el monitor:

- Para limpiar la pantalla antiestática, humedezca ligeramente con agua un paño suave y limpio. Si es posible, utilice un tejido especial para limpiar pantallas o una solución adecuada para la capa de recubrimiento antiestática. No utilice benceno, diluyentes, amoníaco, limpiadores abrasivos o aire comprimido.
- Utilice un paño caliente ligeramente humedecido para limpiar el monitor. No utilice detergentes de ninguna clase, ya que algunos productos de este tipo dejan una película lechosa en el monitor.
- Si observa la presencia de un polvo blanco cuando desempaque el monitor, límpielo con un paño.
- Manipule el monitor con cuidado, ya que los componentes de plástico de color oscuro pueden arañarse y presentar más raspaduras comparados con los monitores de color blanco.
- Para ayudar a mantener la máxima calidad de imagen en el monitor, utilice un protector de pantalla que cambie dinámicamente y apague el monitor cuando no lo utilice.
- No utilice líquidos de limpieza ni pegue nada en la pantalla del monitor. Limpie suavemente la pantalla con un paño de microfibra seco y limpio.