

Dell Display Manager para Windows

Versión 2.2

Guía del usuario





NOTA: Una NOTA indica información importante que le ayuda a utilizar mejor su equipo.

© 2022-2023 Dell Inc. o sus subsidiarias. Todos los derechos reservados. Dell Technologies, Dell, y el resto de marcas son marcas comerciales de Dell Inc. o sus subsidiarias. El resto de marcas pueden ser marcas comerciales de sus respectivos propietarios.

2023 - 09

Rev. A02

Contenido

Vista general	6
Requisitos del sistema	6
Descargar y configurar DDM 2.2	7
Descargar DDM 2.2	7
Conectar el monitor al ordenador	7
Antes de iniciar DDM 2.2	8
Iniciar DDM 2.2	9
Iniciador de menús	9
Menú principal	16
Ajustar el brillo y el contraste	18
Configuración del programa de brillo y contraste	19
Configuración de la función Automático para brillo y contraste	20
Asignar teclas de acceso directo	22
Gestión de múltiples entradas de vídeo	23
Configuración del modo PIP/ PBP	24
Asignar teclas de acceso directo	26
Ajustar el modo de preajuste de color del monitor	28
Cambio automático del preajuste de color al usar una aplicación concreta	29



Administración del color	31
Ajustar automáticamente el perfil de color de ICC en función del preajuste de color	32
Cambiar automáticamente el preajuste de color cuando cambie el perfil de ICC.	32
Cambiar el perfil de ICC/ICM en Windows.	32
Ajuste de la configuración de pantalla del monitor	33
Organización de ventanas con Organización sencilla	34
Diseño.	34
Distribución personalizada.	35
Memoria sencilla.	39
Configuración.	41
Uso de la función Fijación de la ventana de la aplicación	43
Ajustar la configuración de juegos	46
Configuración de la función KVM	48
Cambiar la configuración de KVM	51
Personalizar la configuración	54
Cambiar la configuración del Iniciador de menús.	54
Cambiar la configuración de la tecla de acceso directo para iniciar DDM.	56
Aplicar opciones de ahorro de energía	57
Restablecer la configuración del monitor	58
Importar/Exportar la configuración de la aplicación	59



Configuración adicional 63

Ayuda 65

Solución de problemas 66

Entender los distintos estados de DDM 2.2 66

Monitores Dell no compatibles con DDM 2.2 67

No se ha podido detectar un monitor Dell compatible 67

Compatibilidad entre DDM 1.x y DDM 2.2 67

Obtener más información sobre la solución de problemas 68

Mejorar DDM 2.2 69

Actualizar el software de DDM 2.2 y el firmware del monitor 70

Actualizar el firmware del monitor 71



Vista general

Dell Display Manager 2.2 (DDM 2.2) es una aplicación de Windows que se utiliza para gestionar un monitor o un grupo de monitores.

DDM 2.2 le permite ajustar la configuración del monitor, controlar las opciones de alimentación, organizar las aplicaciones en distintas disposiciones de la pantalla y otras funciones en monitores Dell compatibles.

Una vez instalada, la aplicación DDM 2.2 se ejecutará cada vez que reinicie el ordenador. Hay un icono de acceso rápido disponible en la barra de tareas del sistema con información sobre los monitores conectados que aparece al situar el cursor sobre el icono de DDM.

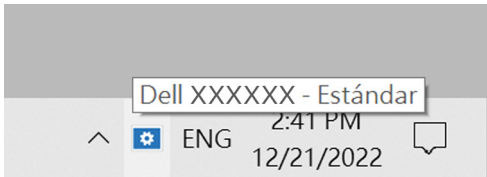

Requisitos del sistema

DDM 2.2 es compatible con los siguientes Windows basados en x86:

- Windows 10 compilación 17763 y posteriores
- Windows 11

 **NOTA:** Hay ciertas funciones que dependen del hardware. Consulte la guía del usuario del monitor para obtener información sobre las funciones que están disponibles.

 **NOTA:** Las capturas de pantalla de este documento solo tienen fines ilustrativos. Puede que algunas funciones no sean compatibles con su monitor.



Descargar y configurar DDM 2.2

Descargar DDM 2.2

1. Busque el nombre del modelo de su monitor o introdúzcalo en <https://www.dell.com/support>.
2. Descargue DDM 2.2 para Windows desde la lista de descargas e instálelo en su ordenador.
También puede visitar <https://www.dell.com/support/ddm> y descargar el software del sitio. El sitio web de soporte de Dell detectará el sistema operativo del ordenador y aparecerá el enlace de descarga de Dell Display Manager 2.2 si está buscando desde un ordenador Windows OS. Si lo prefiere, el sistema operativo Windows se puede seleccionar en la lista desplegable de Sistema operativo.

Conectar el monitor al ordenador

1. Conecte el monitor a su ordenador siguiendo los pasos que se indican en la guía del usuario del monitor.

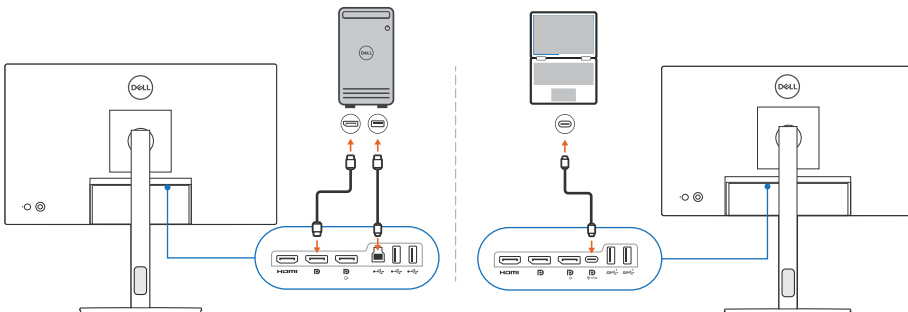



NOTA: Los diagramas de conectividad solo tienen fines ilustrativos. Consulte la guía del usuario de su monitor para más información.

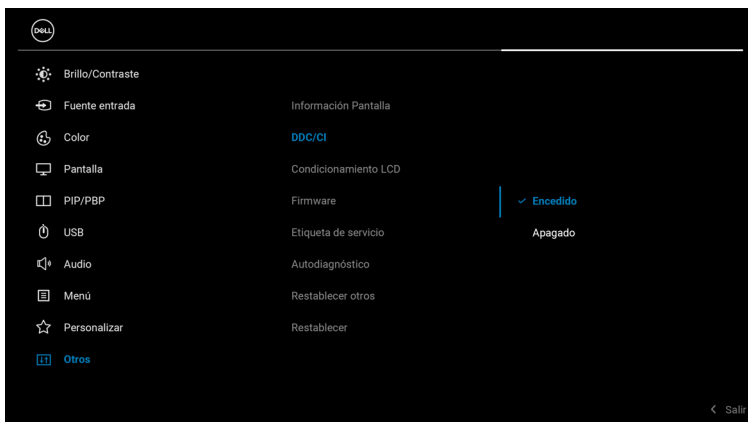

Antes de iniciar DDM 2.2

Antes de iniciar DDM 2.2, seleccione **Otros** en el menú en pantalla (OSD) del monitor, y asegúrese de que la función **DDC/CI** está ajustada en **Encendido**.



 **NOTA:** La **Organización sencilla** solo se habilita si la función **DDC/CI** está **Apagado**.



Iniciar DDM 2.2

Iniciador de menús

Haga clic en el icono de DDM 2.2 en la barra de tareas del sistema para abrir el cuadro de diálogo del **Iniciador de menús**. Cuando haya varios monitores Dell conectados al ordenador, puede seleccionar cualquier monitor del menú desplegable para controlar la configuración del monitor. Si lo prefiere, puede abrir el Iniciador de menús desde el menú de programas.

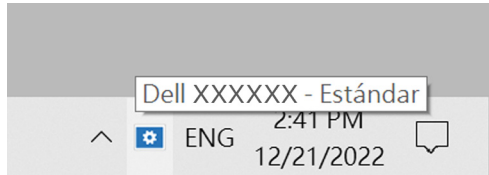

El cuadro de diálogo **Iniciador de menús** permite acceder rápidamente a las siguientes funciones más utilizadas:

- **El Brillo/El contraste**
- **Color**
- **Pantalla**
- **Organización sencilla**
- **KVM (opcional)**
- **Juegos (opcional)**



El Brillo/El contraste

Le permite ajustar el nivel de brillo y contraste (o luminancia) del modelo seleccionado. Si tiene múltiples monitores, seleccione el monitor de la lista desplegable o mueva el cuadro de diálogo al monitor que desea ajustar.

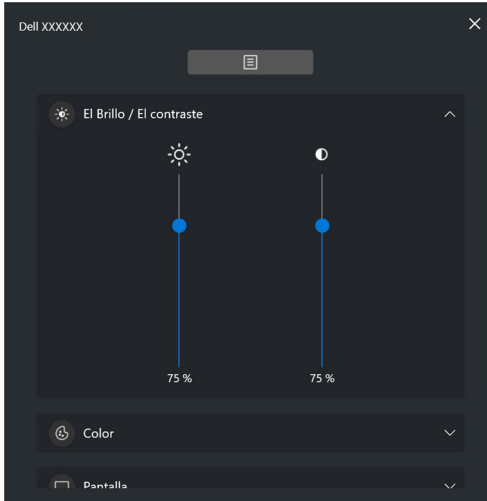

NOTA: El valor mínimo del ajuste de contraste se establece en un 25% para mantener la visibilidad en la pantalla.

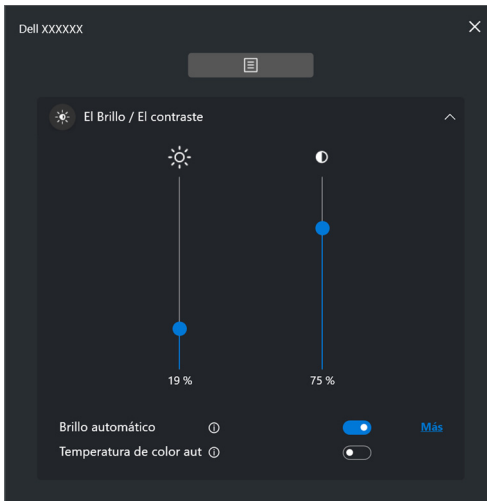



NOTA: La función Automático se encuentra disponible en monitores equipados con un sensor de luz ambiental.

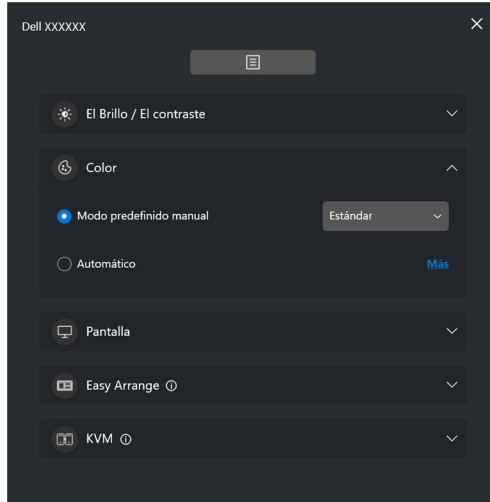

Color

Cambie el preajuste de color para que responda a las preferencias del usuario en la pantalla. Para configuraciones adicionales, haga clic en **Más**.



 **NOTA:** Para más información, consulte [Cambio automático del preajuste de color al usar una aplicación concreta](#).



Pantalla

Puede ajustar la resolución y la frecuencia de actualización del monitor seleccionado. Para configuraciones adicionales, haga clic en **Más**.

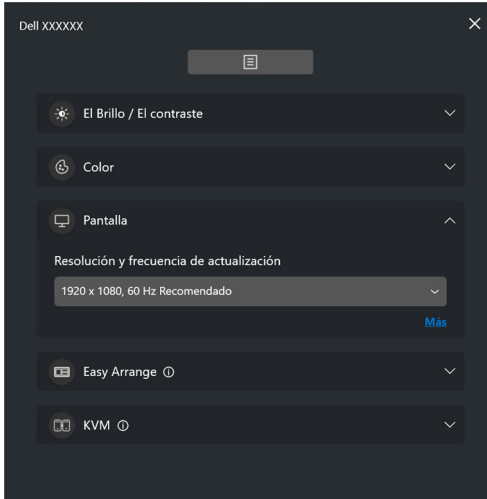

Organización sencilla

Aparecerá una lista de las disposiciones recomendadas o utilizadas recientemente y los perfiles de memoria sencilla para seleccionarlos rápidamente, tal y como se muestra en la siguiente imagen. La función **Disposición Personalizada** le permite guardar la disposición de ventanas actual de la pantalla como disposición personalizada.

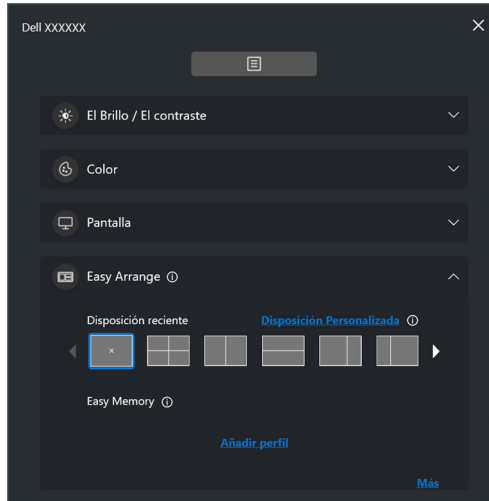

KVM

Tras configurar la función KVM, podrá conmutar el uso del teclado y el ratón entre varios ordenadores. Consulte la sección [Configuración de la función KVM](#) para usar el **Asistente de configuración**.

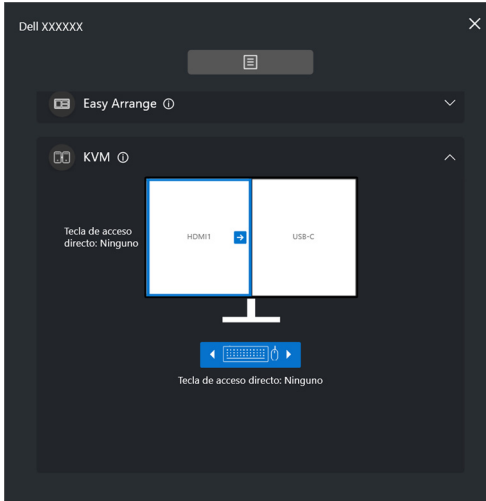

Juegos

Para los monitores que admiten el motor de visión, puede seleccionar y conmutar entre los modos de Motor de visión desde la función **Juegos**.

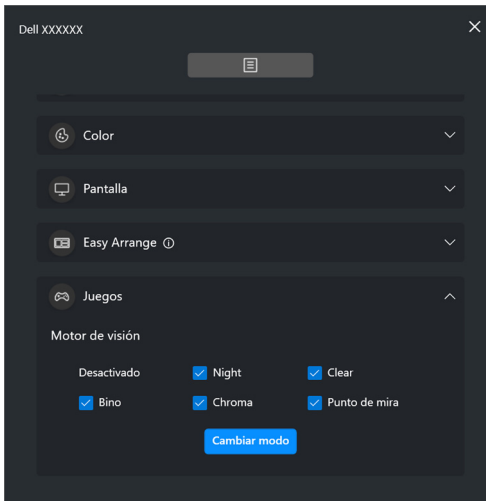

Característica	Función	Descripción
Acceso rápido a DDM	Tecla de acceso directo para abrir el cuadro de diálogo del Iniciador de menús	<ul style="list-style-type: none"> Configure la tecla de acceso directo que prefiera (por ejemplo, Alt+M) para ejecutar el Iniciador de menús. Para personalizar la tecla de acceso directo que prefiera, seleccione Personalizar.
	Seleccione el monitor cuando haya varios monitores conectados o arrastre la IU al monitor que desea controlar	<ul style="list-style-type: none"> Si tiene más de un monitor conectado, puede seleccionar el monitor de la lista desplegable o simplemente arrastrar la IU al monitor que desee controlar. Cuando el monitor esté seleccionado, el icono del monitor con el nombre del modelo aparecerá en la pantalla del monitor correspondiente para indicar el monitor seleccionado. Pulse Alt+M para abrir el Iniciador de menús del monitor en el que esté situado el puntero del ratón. Si tiene más de un monitor conectado, pulse la tecla de acceso configurada para el monitor seleccionado en el que se encuentre el puntero del ratón.



Menú principal

Inicie DDM 2.2 mediante uno de los siguientes métodos:

- En la barra de tareas del sistema, haga clic con el botón derecho del ratón en el icono **DDM** y seleccione **Abrir Dell Display Manager**.

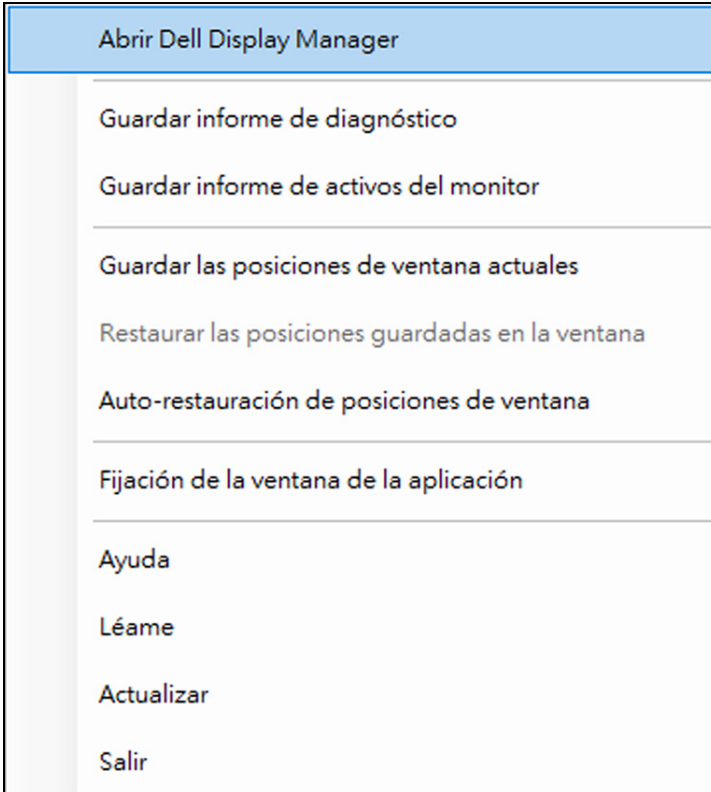

- Haga clic en el icono de **DDM** desde el cuadro de diálogo del **Iniciador de menús**.

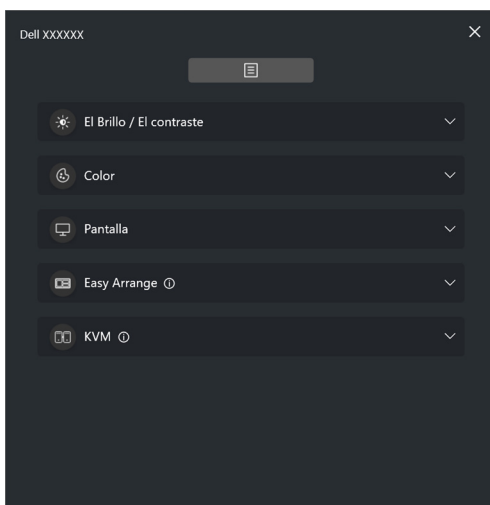

El sistema de menús ofrece un conjunto de menús y submenú para ajustar las funciones de DDM 2.2.

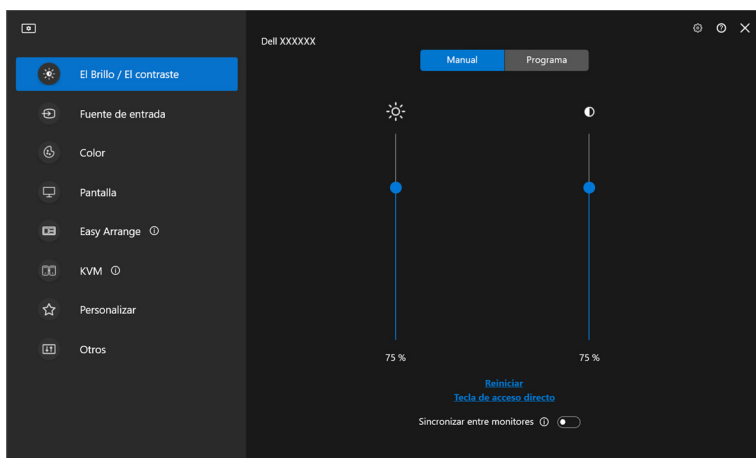

Ajustar el brillo y el contraste

En el menú de DDM 2.2, seleccione **El Brillo/El contraste** para cambiar los niveles de brillo y contraste.

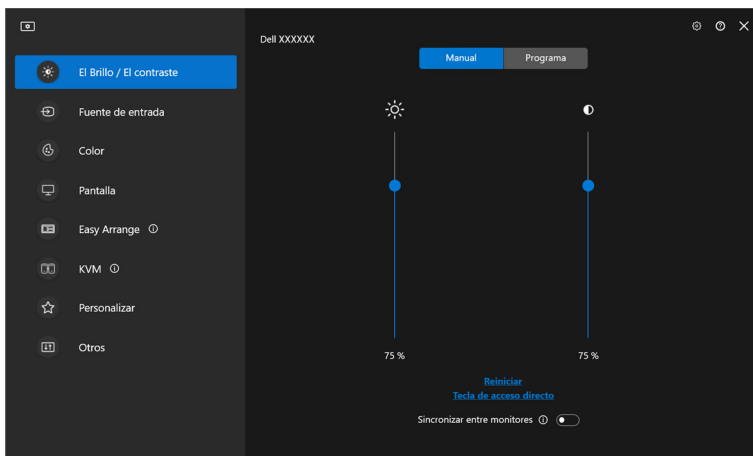

Característica	Función	Descripción
El Brillo/El contraste	Manual	Permite ajustar el brillo y el contraste del monitor de forma manual.
	Programa	Ajuste el brillo y el contraste poco a poco en función del perfil día/noche que haya configurado.
	Automático	<ul style="list-style-type: none">• Ajuste automáticamente el brillo o la temperatura del color con ayuda del sensor de luz ambiental del monitor cuando se habilite la opción correspondiente.• Puede especificar un monitor principal para sincronizar el brillo y/o la temperatura del color con otros monitores.



Característica	Función	Descripción
El Brillo/El contraste	Tecla de acceso directo	Asigne una tecla de acceso directo para ajustar el brillo y el contraste.
	Sincronizar entre monitores	Habilite esta función para aplicar el brillo, el contraste y el control del preajuste de color a los monitores conectados.

 **NOTA:** La sincronización del control del monitor solamente se encuentra disponible cuando se conectan dos o más monitores con la misma unidad de brillo/contraste.

 **NOTA:** El valor mínimo del ajuste de contraste se establece en un 25% para mantener la visibilidad en la pantalla.

Configuración del programa de brillo y contraste

Seleccione la ficha **Programa** para establecer el programa de brillo y contraste según el perfil de día/noche que haya configurado.

1. Seleccione la ficha **Programa** en el menú **El Brillo/El contraste**. Ajuste el nivel de brillo y contraste moviendo los controles deslizantes hacia arriba o hacia abajo. Los valores de perfil predeterminados siguen la configuración actual del monitor. Haga clic en el botón **Configuración** para establecer el tiempo compatible del perfil u obtener una vista previa del efecto de transición del perfil.

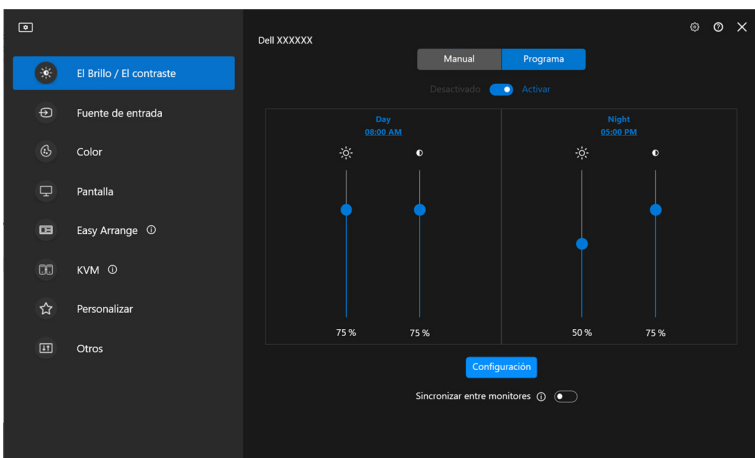

2. Ajuste la hora de inicio y la duración de la hora del **Día** y **Noche**. Haga clic en **Cerrar** para guardar y salir del menú.

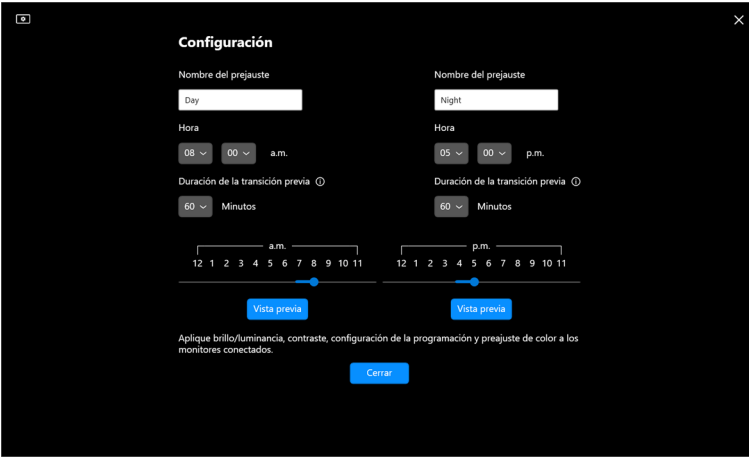

 **NOTA:** La función programa se encuentra disponible en monitores que no están equipados con un sensor de luz ambiental.

Configuración de la función Automático para brillo y contraste

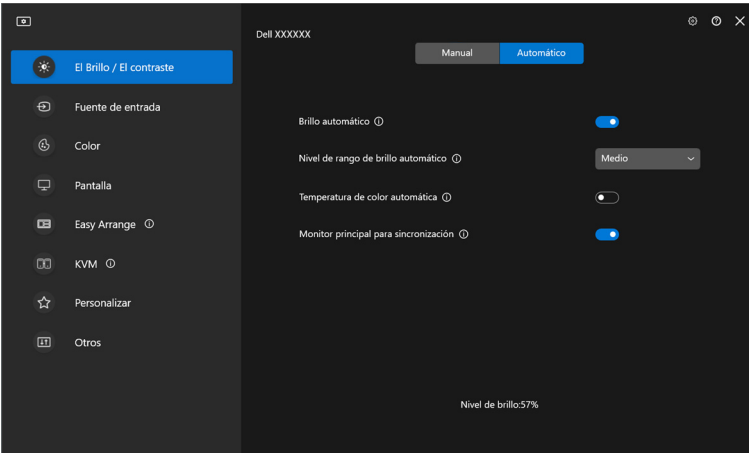

Característica	Función	Descripción
Automático	Brillo automático	Encienda el Brillo automático y la configuración de brillo del monitor se ajusta automáticamente en función de la luz ambiental.
	Nivel de rango de brillo automático	Cuando se enciende Brillo automático , ajuste el Nivel de rango de brillo automático del Brillo automático . NOTA: Cuando se apaga Brillo automático esta función no se encuentra disponible.
	Temperatura de color automática	Encienda el Temperatura de color automática y la configuración de color RGB del monitor se ajusta automáticamente en función de la luz ambiental.
	Monitor principal para sincronización	Encienda Monitor principal para sincronización si tiene conectados varios monitores Dell compatibles con esta función y quiere que otros monitores ajusten su configuración de brillo o RGB conforme al estado de luz ambiental que detecta el monitor principal. NOTA: Cuando se apagan Brillo automático y Temperatura de color automática , Monitor principal para sincronización no se encuentra disponible.

 **NOTA:** La función Automático se encuentra disponible en monitores equipados con un sensor de luz ambiental.



Asignar teclas de acceso directo

Haga clic en **Tecla de acceso directo** en el menú **El Brillo/El contraste**, asigne la tecla de acceso directo para ajustar el brillo y el contraste.

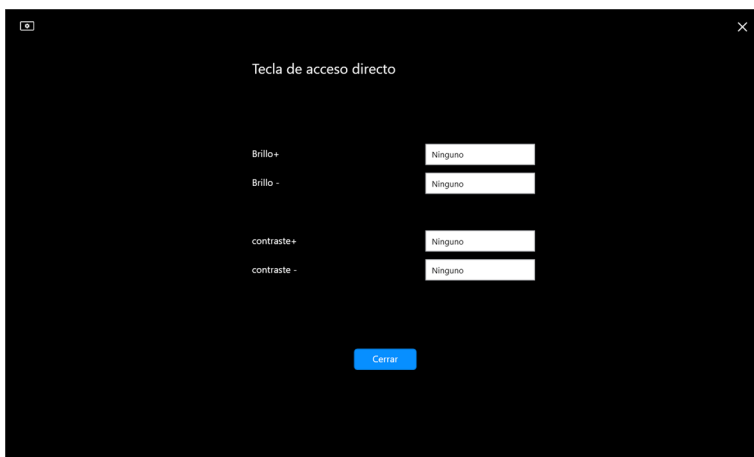

Si se conectan varios monitores, las teclas de acceso directo configuradas se sincronizarán en todos los monitores. Para activar los ajustes de brillo/contraste o luminancia, mueva el ratón sobre el monitor deseado.



Gestión de múltiples entradas de vídeo

El menú **Fuente de entrada** le permite gestionar múltiples entradas de vídeo que estén conectadas a su monitor Dell. Permite cambiar fácilmente entre las entradas cuando se trabaja en varios ordenadores.

Bajo **Generalidades**, aparecen todos los puertos de entrada de vídeo disponibles en su monitor. Puede asignar a cada entrada un nombre y un puerto USB ascendente.

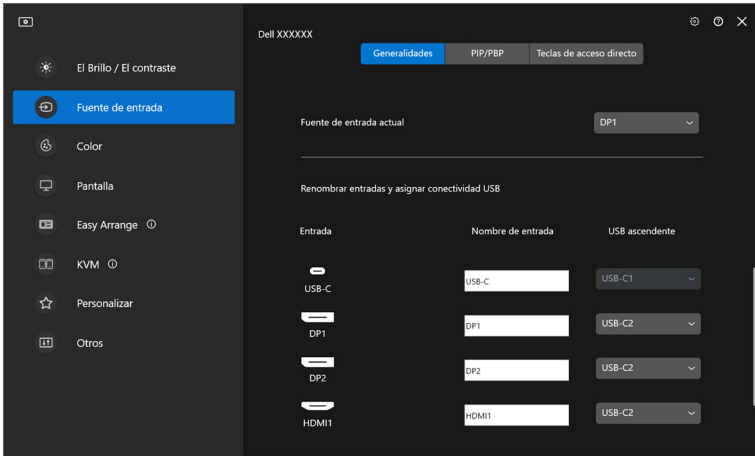

 **NOTA:** Para más información, consulte la guía del usuario de su monitor para ver las entradas disponibles.



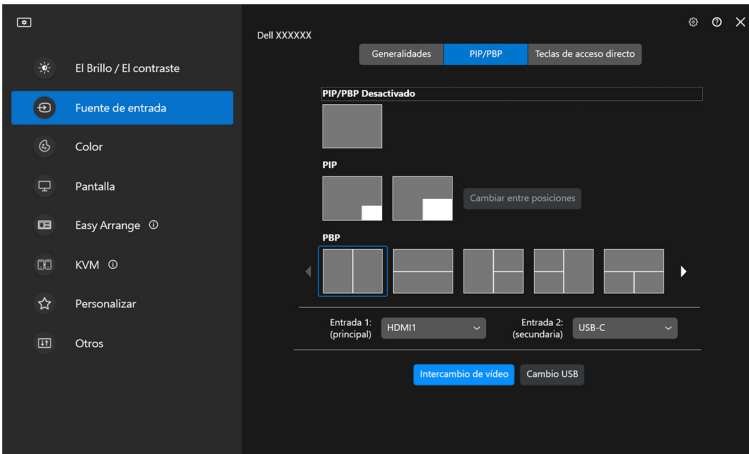

Configuración del modo PIP/ PBP

1. Haga clic en el modo **PIP/PBP** para habilitar la función de pantalla dividida en los modelos compatibles.
2. Haga clic en **Cambiar entre posiciones** para cambiar la posición de la PIP.
3. En la lista desplegable **Entrada 1**, seleccione la entrada principal y luego seleccione la entrada secundaria en la lista desplegable **Entrada 2** para cambiar las entradas principal o secundaria.
4. Haga clic en **Cambio USB** para cambiar el puerto USB ascendente que esté asociado a fuentes de entrada activas.

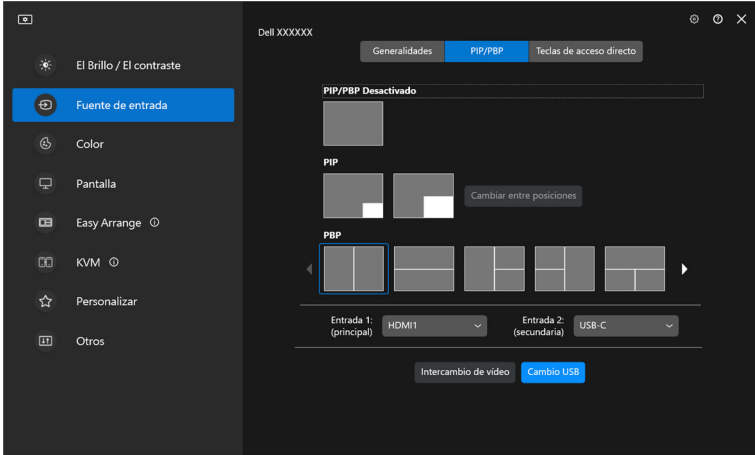

5. Haga clic en **Intercambio de vídeo** para intercambiar las fuentes de vídeo.



 **NOTA:** Para más información, consulte la guía del usuario de su monitor para ver las funciones de PIP/PBP disponibles.



Asignar teclas de acceso directo

Puede asignar teclas de acceso directo para acceder a las funciones de **Fuente de entrada**.

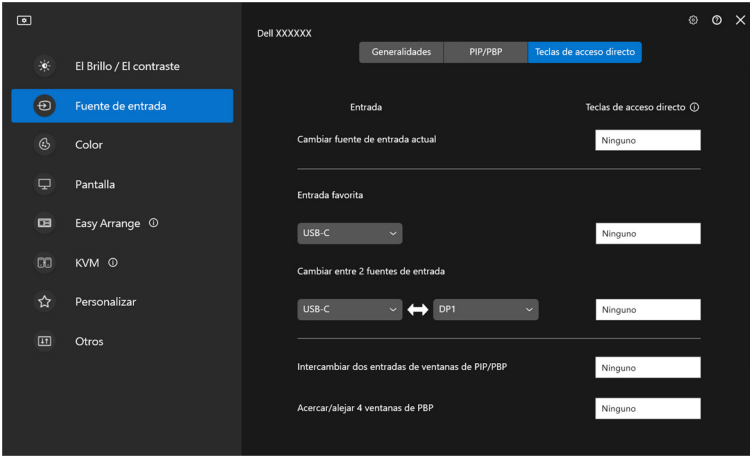

Si lo prefiere, cambie de fuente de entrada desde la lista desplegable de **Fuente de entrada actual**.

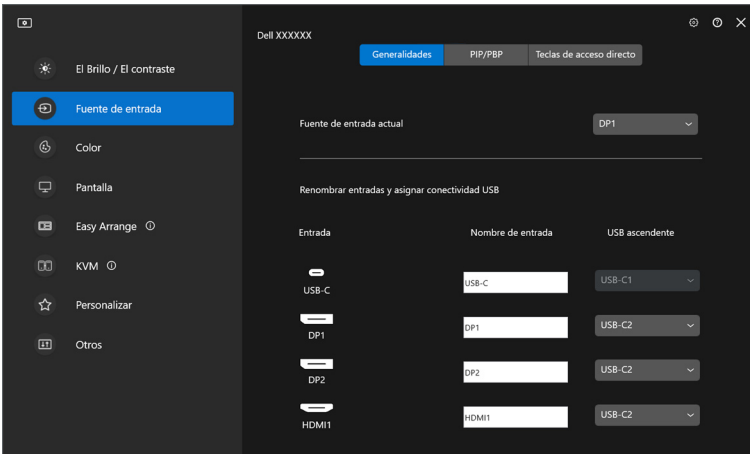

Característica	Función	Descripción
Teclas de acceso directo	Cambiar fuente de entrada actual	Configure la tecla de acceso directo que prefiera (por ejemplo, Alt+C) para conmutar entre las fuentes de entrada.
	Entrada favorita	Configure la tecla de acceso directo que prefiera para cambiar su fuente de entrada favorita.
	Cambiar entre 2 fuentes de entrada	Configure la tecla de acceso directo que prefiera (por ejemplo, Alt+I) para conmutar entre las dos fuentes de entrada utilizadas frecuentemente.
	Intercambiar dos entradas de ventanas de PIP/PBP	Configure la tecla de acceso directo que prefiera (por ejemplo, Alt+W) para alternar entre la entrada principal y la entrada secundaria de PIP/PBP.
	Acercar/alejar 4 ventanas de PBP	Configure la tecla de acceso directo que prefiera (por ejemplo, Alt+Z) para acercar/alejar la ventana de PBP.
	Cambiar posición de PIP	Configure la tecla de acceso directo que prefiera (por ejemplo, Alt+Q) para cambiar la posición de PIP.
	Infraexploración	Configure la tecla de acceso directo que prefiera (por ejemplo, Alt+A) para habilitar o deshabilitar la infraexploración. NOTA: La función de infraexploración solo es compatible en los siguientes modelos: <ul style="list-style-type: none"> • Dell U4320Q • Dell U4323QE

 **NOTA:** Para más información, consulte la guía del usuario de su monitor para ver las funciones de PIP/PBP disponibles.

 **NOTA:** Si hay varios monitores conectados, las teclas de acceso directo configuradas se sincronizarán en todos los monitores para facilitar el uso. Para activar la función para el monitor seleccionado, mueva el ratón al monitor y pulse la tecla de acceso directo.



Ajustar el modo de preajuste de color del monitor

El menú **Color** le permite asociar el modo predefinido de color a una aplicación. Cuando seleccione el **Modo automático**, DDM 2.2 cambiará automáticamente al modo predefinidos de color cada vez que se active la aplicación asociada. El modo predefinido de color asignado a una aplicación específica puede ser el mismo en cada monitor conectado o puede variar de un monitor a otro.

Para añadir una nueva aplicación a la lista de asignaciones, haga clic en **Añadir aplicación** para seleccionar una aplicación o bien arrástrela desde **Programas de Windows/Escritorio** y suéltela en la lista actual. Seleccione el modo predefinido de color de la lista desplegable para cada aplicación con el fin de asociar el preajuste a las aplicaciones.

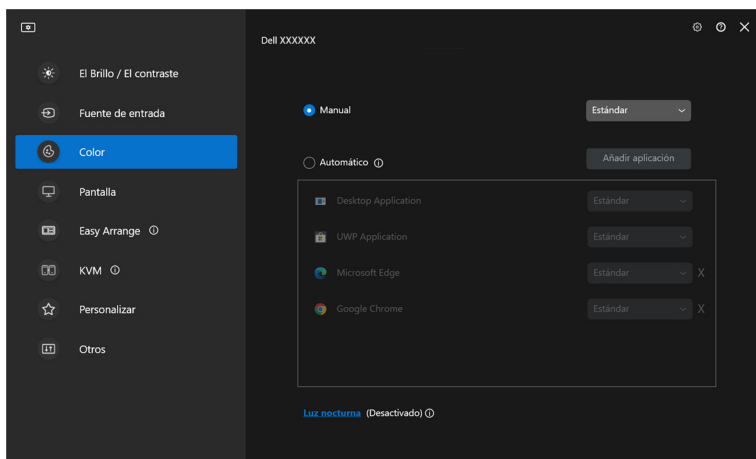

Característica	Función	Descripción
Color	Manual	Seleccione el modo predefinido de color manualmente desde la interfaz de usuario.
	Automático	<ul style="list-style-type: none"> Habilite esta función para activar el modo predefinido de color automáticamente cuando la aplicación asociada se seleccione como ventana activa. Haga clic en la lista desplegable para asignar un modo predefinido a una aplicación.
	Luz nocturna	Cambie la configuración de luz nocturna.

Cambio automático del preajuste de color al usar una aplicación concreta

1. Seleccione **Automático**.
2. Haga clic en **Añadir aplicación**.

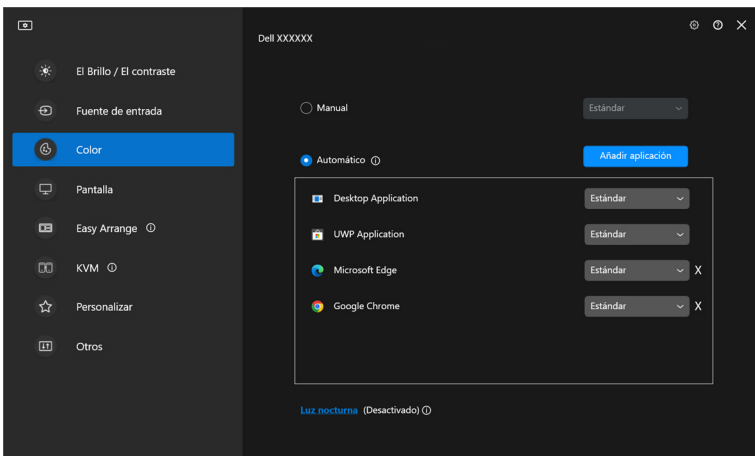

3. Seleccione las aplicaciones que desee y haga clic en **Aceptar**.

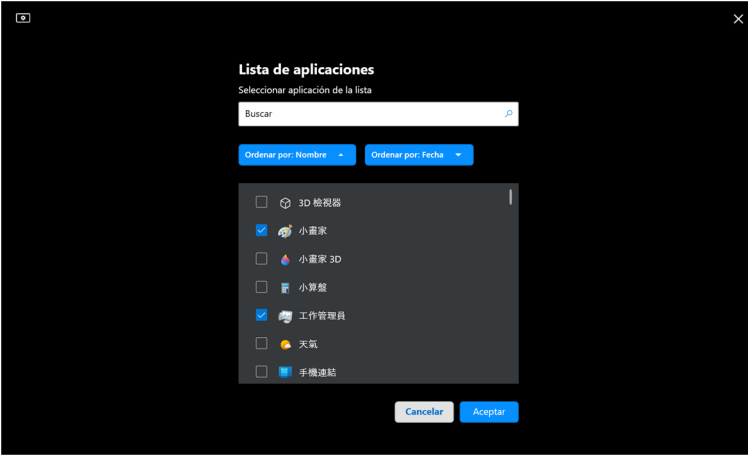

4. Seleccione el preajuste de color que desee al usar la aplicación.

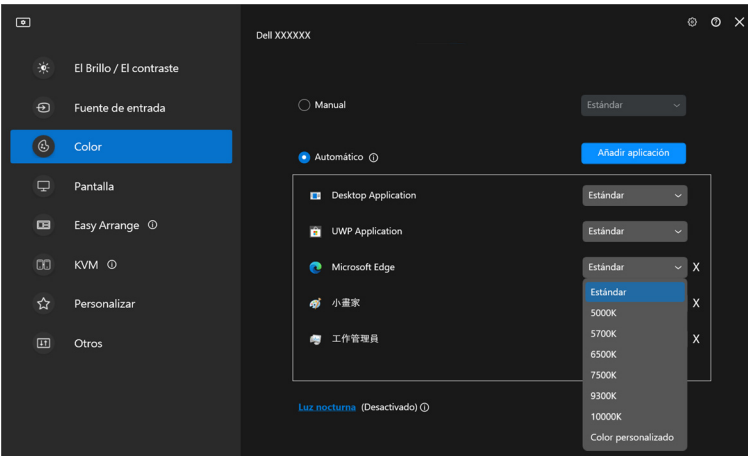

NOTA: Las asignaciones del modo predefinido de color que se centran en archivos por lotes, scripts, accesos directos y archivos no ejecutables, tales como archivos zip o archivos comprimidos, no son compatibles.



Administración del color

Esta función ofrece la experiencia de color óptima al hacer que el espacio de color del monitor coincida con el perfil del International Color Consortium (ICC).

En los modelos Dell compatibles, las opciones de **Administración del color** se encuentran disponibles pulsando el botón **Avanzado** en el menú **Color**. Puede elegir **Ajustar automáticamente el perfil de color de ICC en función del preajuste de color** o **Cambiar automáticamente el preajuste de color cuando cambie el perfil de ICC**.

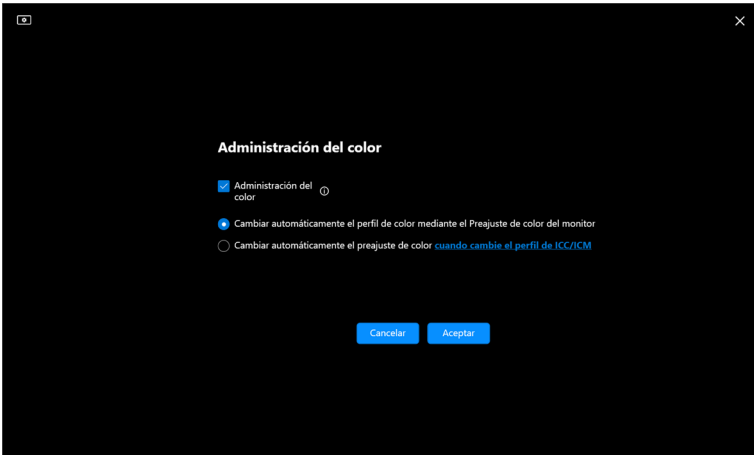
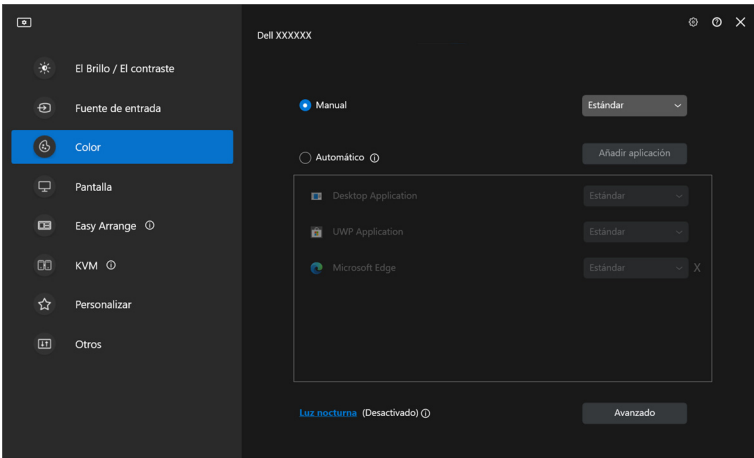

Ajustar automáticamente el perfil de color de ICC en función del preajuste de color

El perfil ICC correspondiente en Windows cambia cuando cambia el preajuste de color desde el menú OSD del monitor.

Cambiar automáticamente el preajuste de color cuando cambie el perfil de ICC

Al cambiar el perfil de ICC en Windows, se establece el preajuste de color correspondiente en el monitor. Puede hacer clic en el enlace el perfil de ICC para añadir el perfil de color instalado para el monitor.

 **NOTA:** Actualmente, esta función no es compatible cuando la pantalla está configurada en **mostrar solo en monitor externo**.

Cambiar el perfil de ICC/ICM en Windows

Seleccione un perfil de color de la lista desplegable **Perfil de color** en configuración de **Pantalla**.

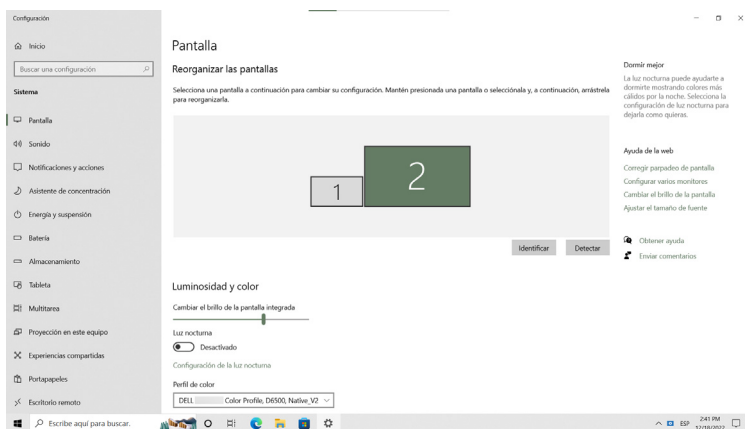

Ajuste de la configuración de pantalla del monitor

En el menú DDM 2.2, seleccione **Pantalla** para cambiar la configuración común del monitor.

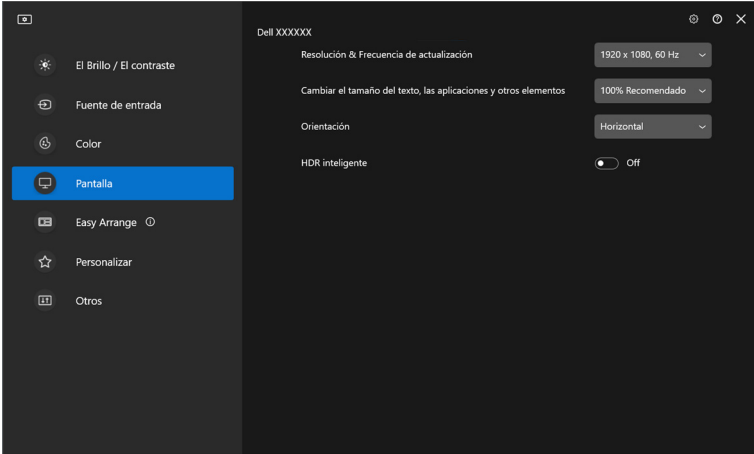

Característica	Función	Descripción
Pantalla	Resolución & Frecuencia de actualización	Ajuste la resolución y la frecuencia de actualización de la configuración de pantalla.
	Cambie el tamaño del texto, las aplicaciones y otros elementos	Escale el componente de la interfaz de usuario arriba o abajo.
	Orientación	Cambie la orientación de la pantalla del sistema operativo del monitor. NOTA: Para los monitores que admiten el cambio de orientación desde DDM, la configuración de orientación del OSD del monitor cambiará como corresponde.
	HDR inteligente	Encender/apagar HDR del monitor y la configuración de pantalla.

 **NOTA:** La función HDR inteligente solamente se encuentra disponible para monitores que admiten esta función.



Organización de ventanas con Organización sencilla

El menú **Organización sencilla** simplifica el modo en que se muestran las aplicaciones en las ventanas de su monitor.

Diseño

Siga estos pasos para organizar las ventanas:

1. Seleccione cualquiera de las disposiciones predefinidas para dividir prácticamente la pantalla en múltiples zonas.
2. Arrastre la aplicación a su zona seleccionada para colocarla en la zona. La aplicación se adapta a la zona seleccionada.

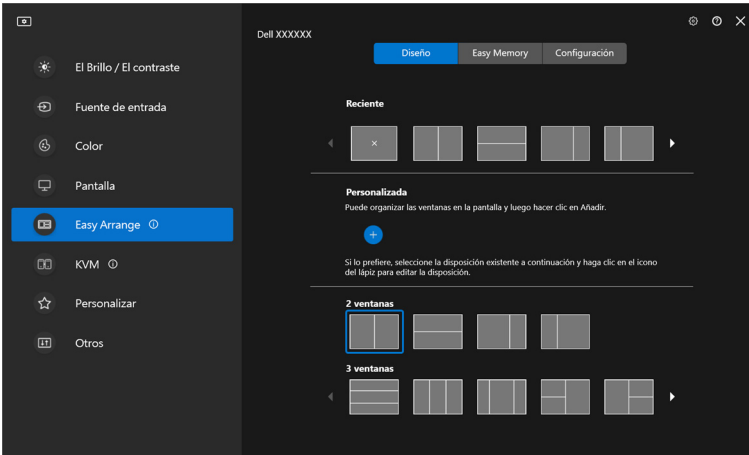

Modo Horizontal de las disposiciones de **Organización sencilla**



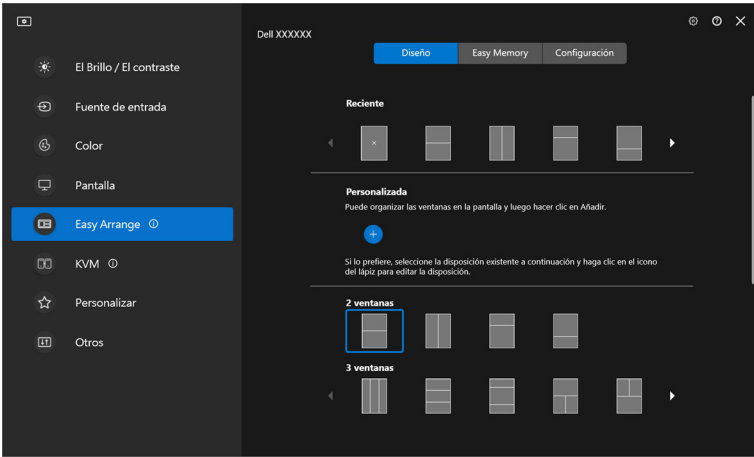

Al girar el monitor, se muestra el modo Vertical de las disposiciones de **Organización sencilla**

Distribución personalizada

Puede añadir una nueva disposición personalizada a su preferencia. Siga estos pasos para personalizar para añadir una nueva disposición personalizada:

1. Organice las ventanas en su pantalla, luego haga clic en el icono **+**. La disposición se establecerá conforme a la disposición de las ventanas.

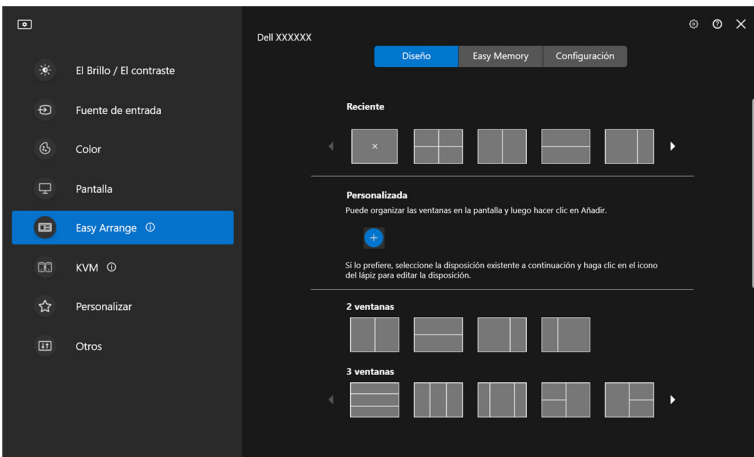

2. En el cuadro de diálogo guardar, elija un nombre de disposición para la nueva disposición.

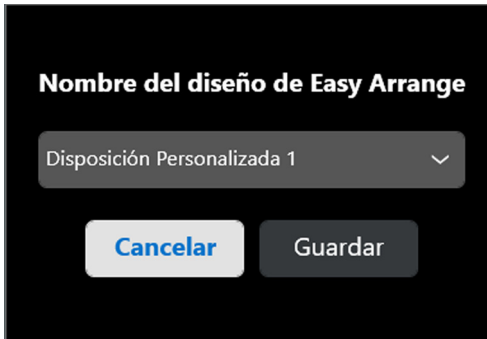

3. Haga clic en **Guardar** para completar la personalización.

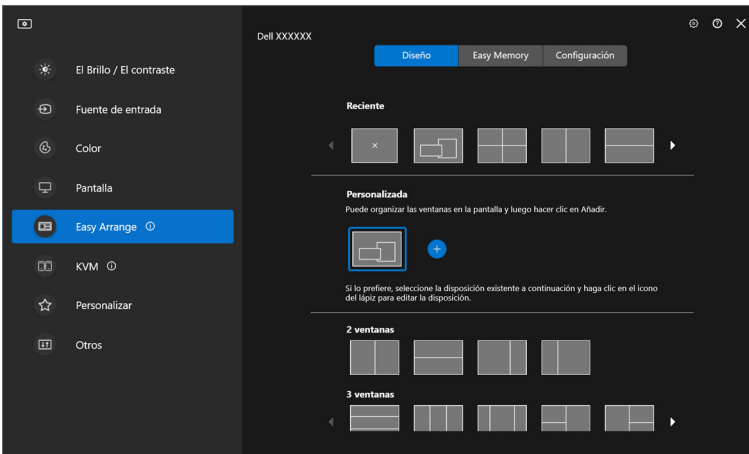

También puede editar cualquier disposición existente según sus preferencias. Siga estos pasos para personalizar una disposición existente:

1. Coloque el puntero del ratón sobre la distribución para personalizar y luego haga clic en el icono de lápiz.

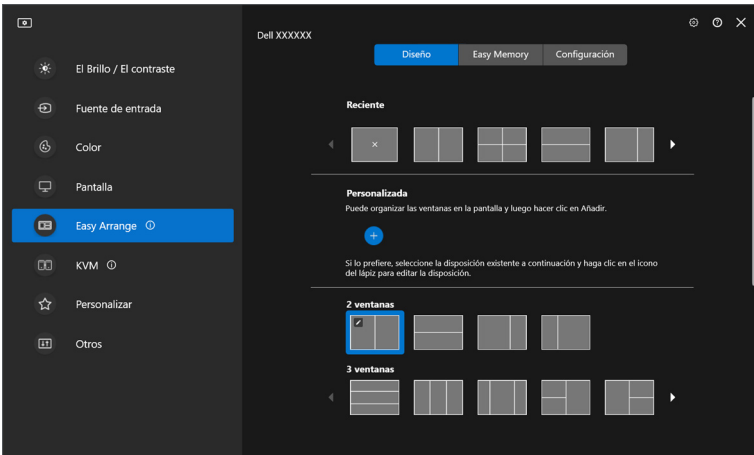

2. Aparece la disposición con líneas de cuadrícula ROJAS en la pantalla. Pulse en la línea de cuadrícula ROJA para ajustar la disposición.

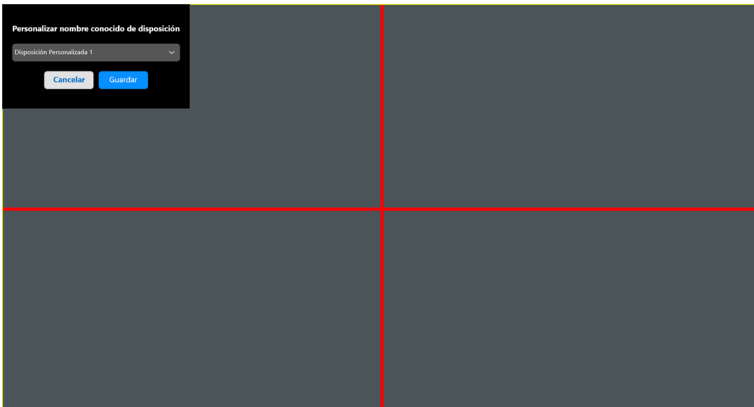

3. La línea de cuadrícula ROJA cambia a VERDE al arrastlarla para ajustar el tamaño de la disposición. Suelte la línea cuando termine.

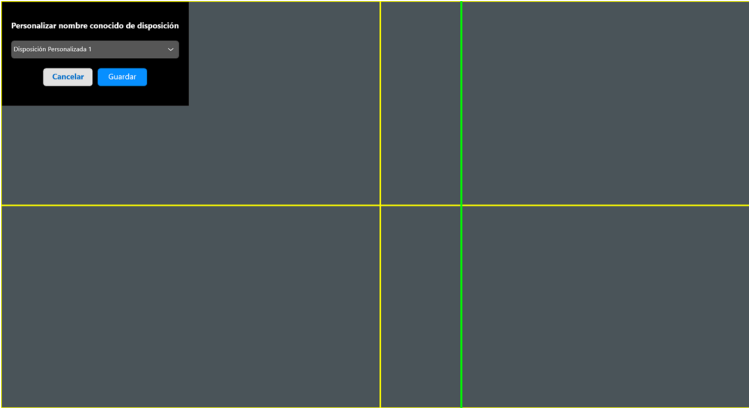

4. En el cuadro de diálogo guardar, elija un nombre de disposición para la nueva disposición.

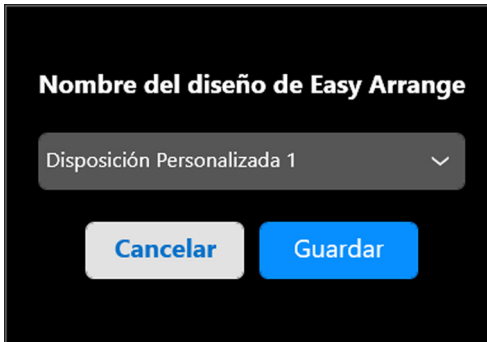

5. Haga clic en **Guardar** para completar la personalización.



Memoria sencilla

Memoria sencilla permite al usuario guardar la aplicación o los archivos en su partición respectiva en diferentes perfiles y restaurarlos manualmente de manera programada o al iniciar el sistema. Siga estos pasos para crear un perfil e iniciarlo:

1. Haga clic en **+** para crear un nuevo perfil.

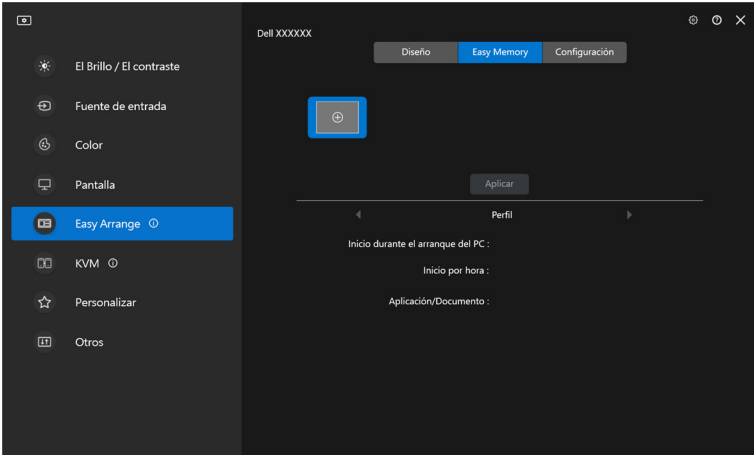

2. Introduzca el nombre del perfil y luego seleccione una disposición. Haga clic en **Siguiente**.

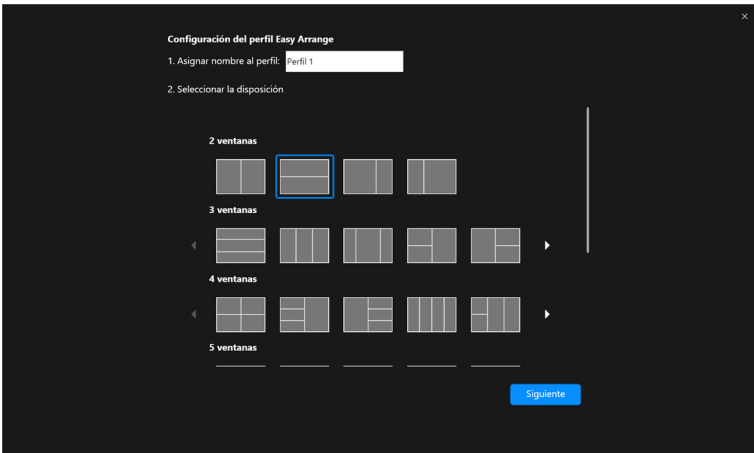

3. Asigne una aplicación o archivo para que se muestre en cada partición haciendo clic en **+** o arrastrando el archivo a la partición. Haga clic en **Siguiente**.

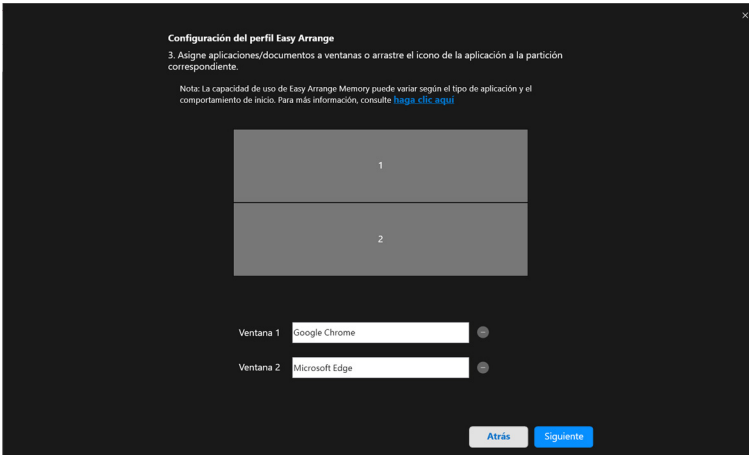

4. Configure la hora para iniciar el perfil y luego haga clic en **Finalizar**.

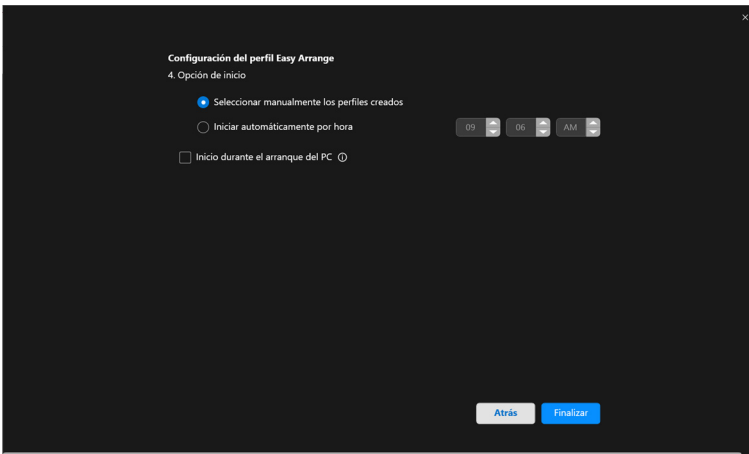

La capacidad de uso de la memoria de **Organización sencilla** puede variar según el tipo de aplicación y el comportamiento de inicio. La **Memoria sencilla** funciona con aplicaciones de productividad como Microsoft Office, Adobe, navegadores web, etc.

Puede que la **Memoria sencilla** no pueda ejecutar una partición de ventana durante el inicio si ocurre lo siguiente:

- La aplicación muestra un cuadro de diálogo emergente al iniciarse (es decir, pantalla de inicio de sesión, cuadro de diálogo de error o archivos no guardados)
- La aplicación se inicia en el modo de pantalla completa
- Los archivos se abren en pestañas individuales dentro de la aplicación
- Superposición de disposiciones de Organización sencilla

Configuración

Configure las preferencias personales.

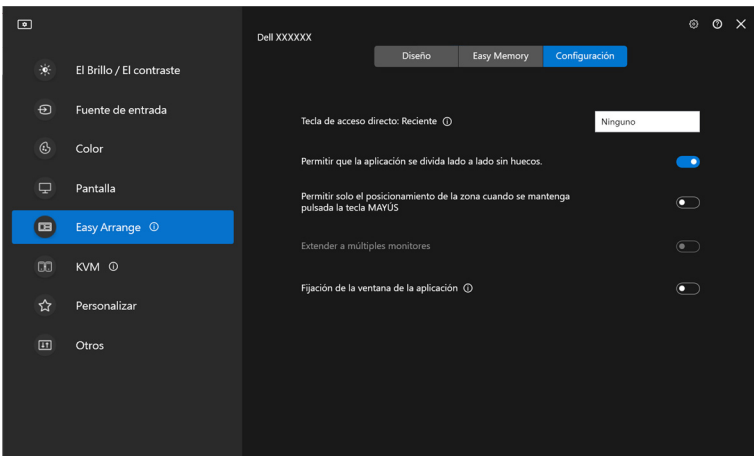

Característica	Función	Descripción
Organización sencilla	Tecla de acceso directo: Reciente	Configure una tecla de acceso directo (por ejemplo, Alt+R) para seleccionar las disposiciones utilizadas recientemente. También puede cambiar a la tecla de acceso directo que prefiera aquí.
	Permitir que la aplicación se divida lado a lado sin huecos	Habilite esta función para permitir que la aplicación se ajuste lado a lado sin huecos.
	Permitir solo el posicionamiento de la zona cuando se mantenga pulsada la tecla MAYÚS	Habilita el menú Organización sencilla pulsando la tecla Mayús.
	Extender a múltiples monitores	Si utiliza múltiples monitores a la vez o en matriz, la disposición de Organización sencilla se podrá aplicar en todos los monitores como si se tratase de un escritorio. Es preciso alinear correctamente los monitores para un uso efectivo.
	Fijación de la ventana de la aplicación	Ajuste cualquier aplicación en una pantalla dividida fácilmente arrastrándola a la partición.

 **NOTA:** Si la ventana de una aplicación no cabe en la zona definida por **Organización sencilla**, puede que la aplicación no se visualice correctamente.

 **NOTA:** La función **Extender a múltiples monitores** se puede habilitar solo para todos los monitores conectados que tengan el mismo tamaño físico, la misma resolución, la misma configuración de escalado y que estén situados en paralelo.



Uso de la función Fijación de la ventana de la aplicación

La función **Fijación de la ventana de la aplicación** está diseñada para habilitar la colocación de la aplicación en cualquier pantalla rápidamente. Cuando esta función esté habilitada en DDM, al arrastrar la aplicación, se activará un menú flotante que contiene disposiciones de **Organización sencilla** utilizadas recientemente. Suelte la aplicación en cualquiera de las disposiciones enumeradas para llevar a cabo la colocación de las ventanas.

Cuando se activa esta función, sustituye a la opción **Organización sencilla**, de forma que el usuario podrá encajar la aplicación cómodamente en el monitor y en la zona que desee de las cuatro disposiciones más utilizadas de **Organización sencilla**.

Puede activar esta función mediante uno de los siguientes métodos:

- Inicie DDM, vaya al menú **Organización sencilla**, y habilite la función **Fijación de la ventana de la aplicación**.

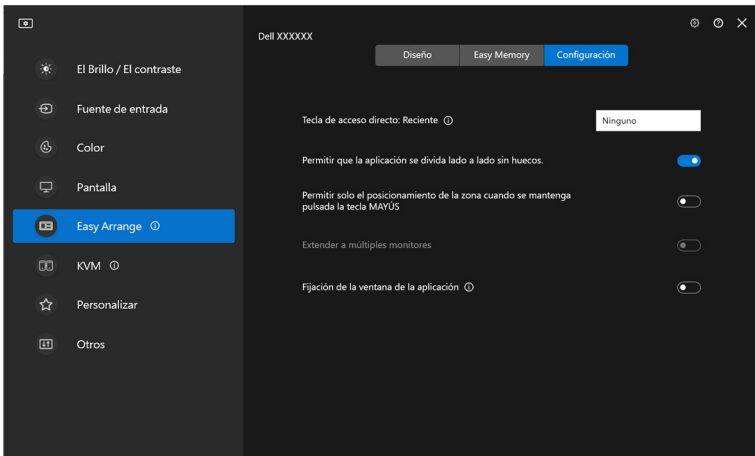

- Haga clic con el botón derecho en el icono DDM en la barra de estado y seleccione **Fijación de la ventana de la aplicación** para habilitar la función.

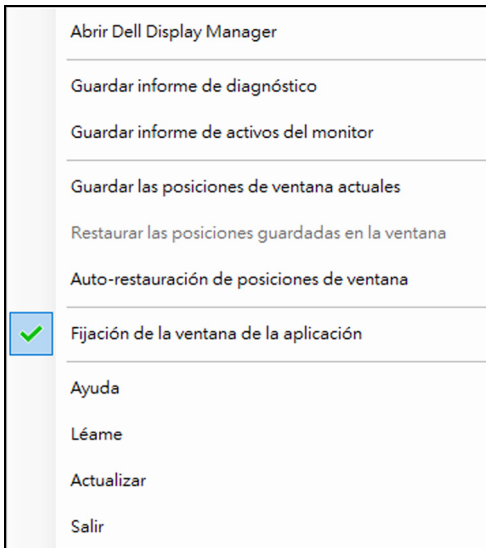

- Arrastre la ventana de la aplicación para soltarla en una de las zonas del menú flotante.

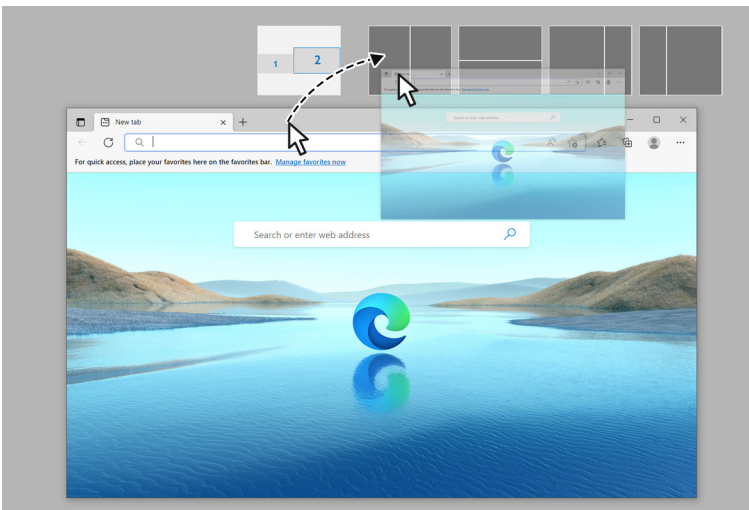

- La aplicación se adaptará a la zona seleccionada.

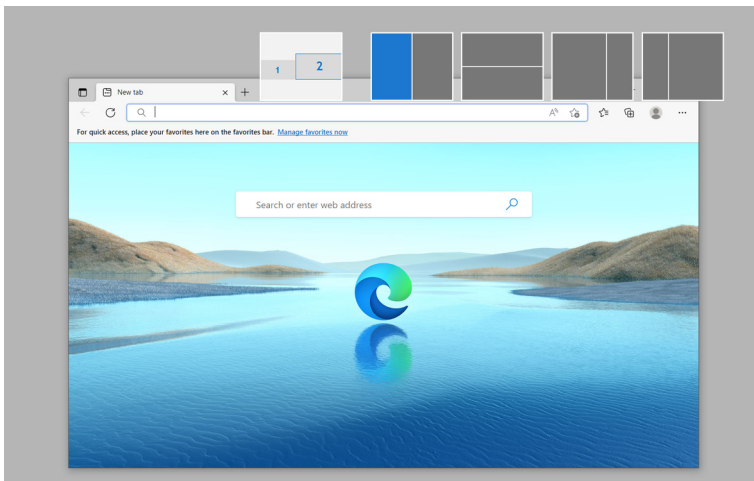

Puede desactivar esta función del menú **Organización sencilla** cuando desee usar la función **Extender a múltiples monitores**.



Ajustar la configuración de juegos

Puede configurar el menú **Juegos** que solo está disponible en los monitores para juegos Dell y Alienware.

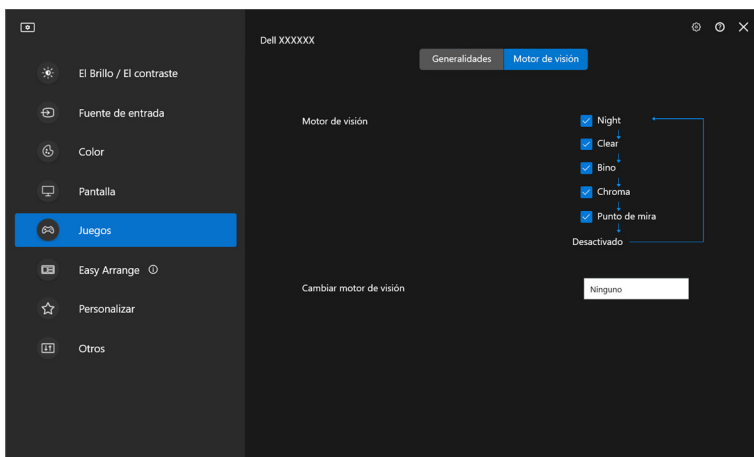
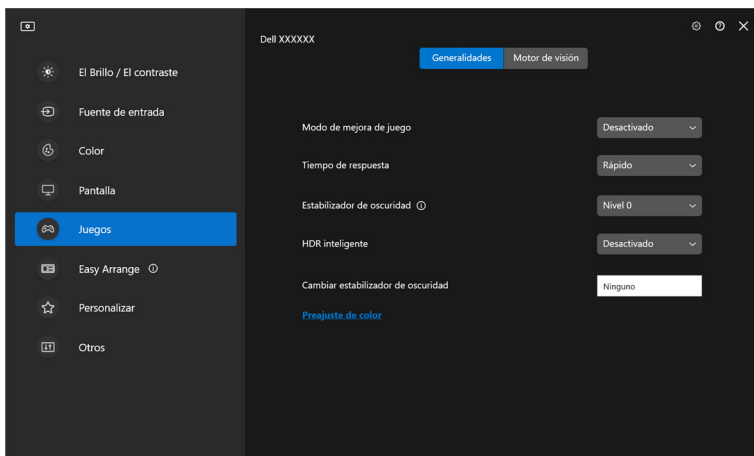

Característica	Función	Descripción
Generalidades	Modo mejora juego	Seleccione el modo de mejora de juego en la lista desplegable.
	Tiempo de respuesta	Seleccione el tiempo de respuesta en la lista desplegable.
	Estabilizador de oscuridad	Seleccione el estabilizador de oscuridad en la lista desplegable.
	HDR inteligente	Seleccione el HDR inteligente en la lista desplegable.
	Cambiar estabilizador de oscuridad	Configure la tecla de acceso directo que prefiera (por ejemplo, Alt+S) para conmutar entre los niveles del estabilizador de oscuridad. También puede cambiar a la tecla de acceso directo que prefiera.
	Preajuste de color	Haga clic en Preajuste de color para más opciones de color.
Motor de visión	Motor de visión	Seleccione uno o varios motores de visión que podrá utilizar cuando juegue.
	Cambiar motor de visión	Configure la tecla de acceso directo que prefiera (por ejemplo, Alt+T) para conmutar el Motor de visión . También puede cambiar a la tecla de acceso directo que prefiera.

 **NOTA:** Las funciones del menú Juegos y las opciones disponibles varían según el modelo del monitor.



Configuración de la función KVM

Para monitores que admitan la función KVM, siga las instrucciones en pantalla para configurar los ordenadores conectados al monitor.

Para ello, seleccione **USB KVM**, haga clic en **Siguiente**, siga las instrucciones en pantalla para configurar los ordenadores conectados al monitor.

1. Seleccione el número de fuentes a las que está conectado su monitor.

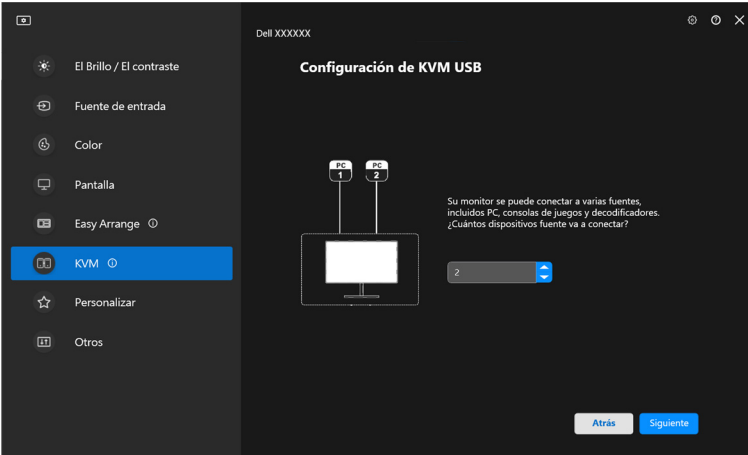

2. Sincronice las fuentes de entrada con sus conexiones y asigne los nombres que prefiera.

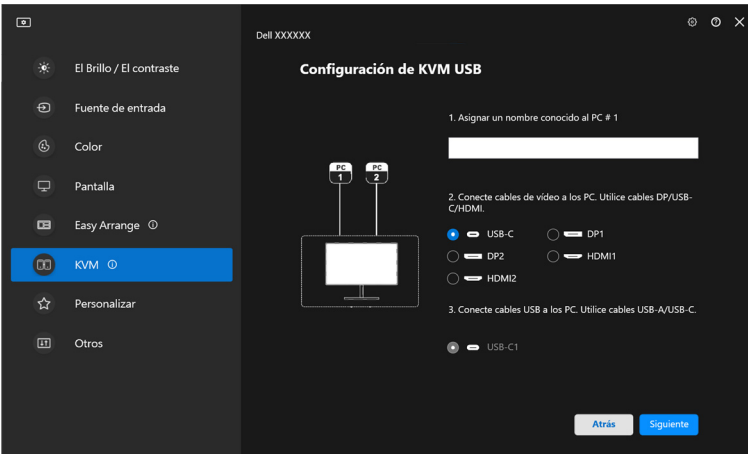

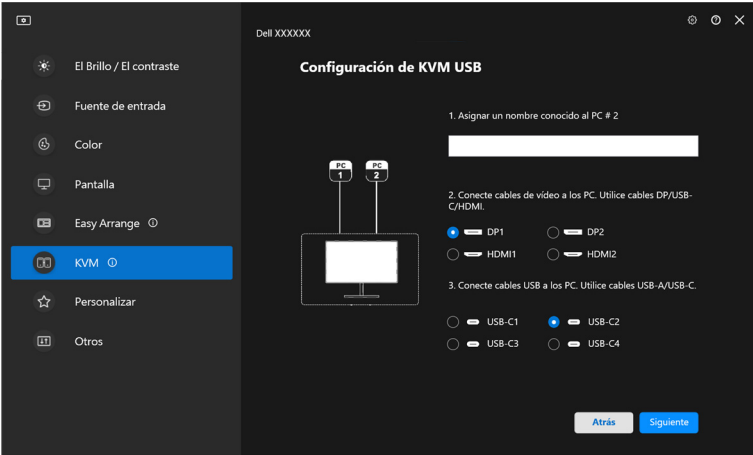

3. Conecte el teclado y el ratón al monitor.

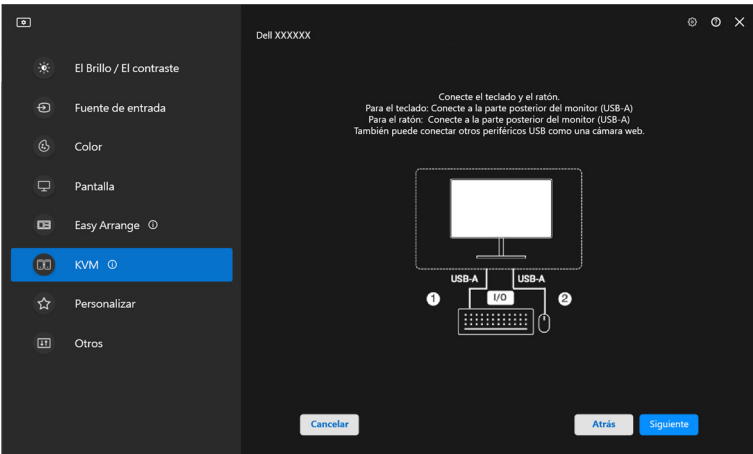

4. Seleccione la disposición que prefiera.

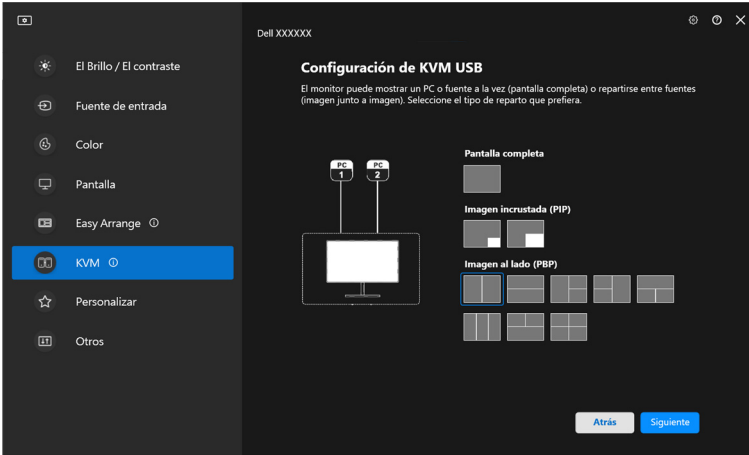

5. Haga clic en **Descargar** para descargar **Dell Display Manager (Windows)** o **Dell Display and Peripheral Manager (Mac)** para otros ordenadores que quiera conectar. Finalmente, haga clic en **Finalizar** para guardar y salir de la configuración de KVM.

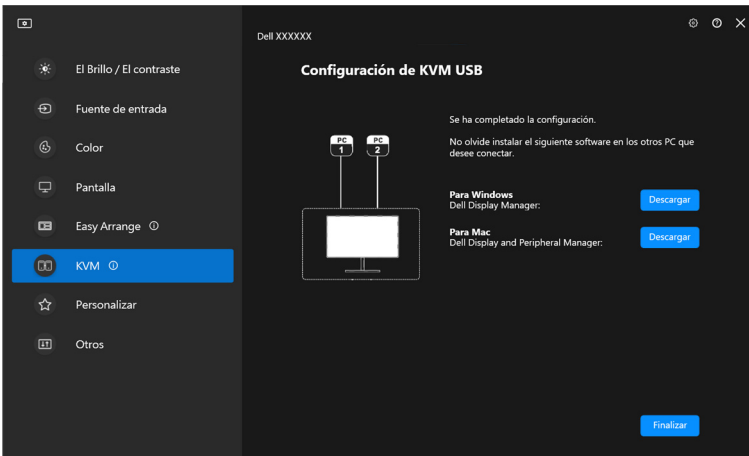

 **NOTA:** DDM 2.2 se comunica con el monitor incluso cuando el monitor está reproduciendo vídeo de otro ordenador. Puede instalar Dell Display Manager (Windows) o Dell Display and Peripheral Manager (Mac) en el ordenador que utilice con mayor frecuencia y controlar el cambio de entrada desde ahí. También puede instalar Dell Display Manager (Windows) o Dell Display and Peripheral Manager (Mac) en otros ordenadores conectados al monitor.



Cambiar la configuración de KVM

Puede cambiar la configuración de **KVM** tras completar la configuración de KVM ejecutando de nuevo las instrucciones de configuración o cambiando la configuración de la pantalla haciendo clic en **Configurar pantalla**.

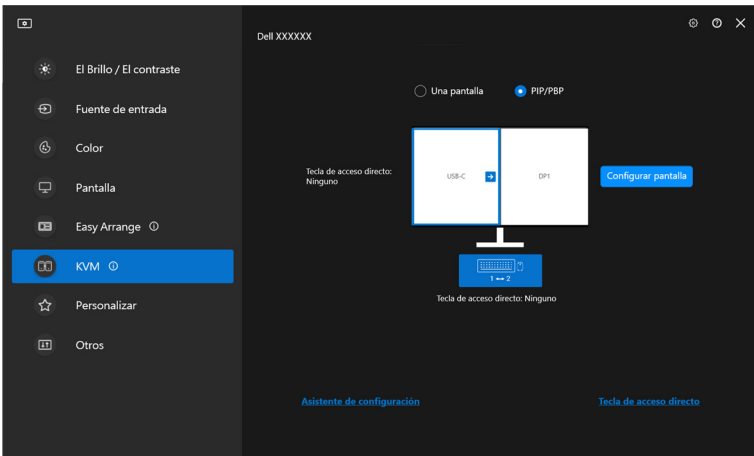
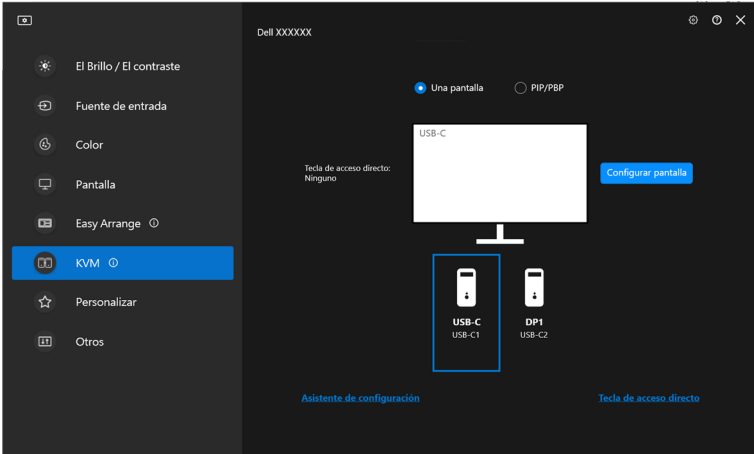

Característica	Función	Descripción
Una pantalla	Cambiar entrada de vídeo	Cambie la entrada de vídeo actual haciendo clic en el icono de ordenador de sobremesa o pulse la tecla de acceso directo .
PIP/PBP	Intercambio de vídeo	Cambie entre la entrada de vídeo principal y la secundaria haciendo clic en la flecha o bien pulse la tecla de acceso directo (solo disponible en la disposición PIP o PBP en paralelo).
	Cambio USB	Haga clic en el botón o pulse la tecla de acceso directo para cambiar el puerto USB ascendente de las fuentes de entrada activas.

1. Haga clic en **Pantalla de configuración de KVM** para cambiar el diseño de la pantalla.

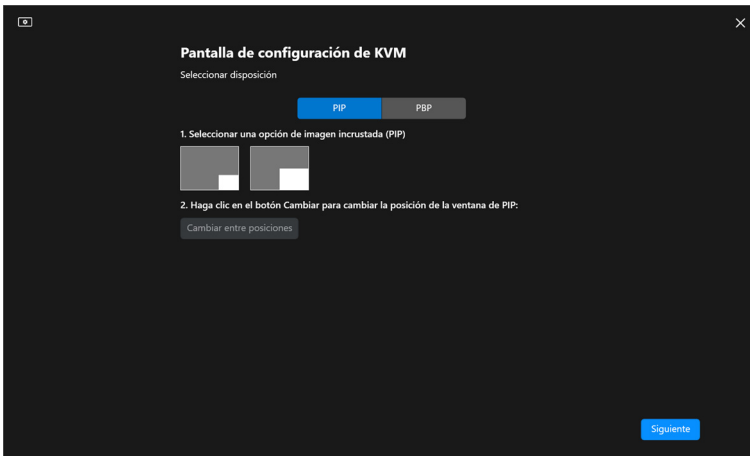

2. Haga clic en **Tecla de acceso directo** para configurar las teclas de acceso directo de KVM.

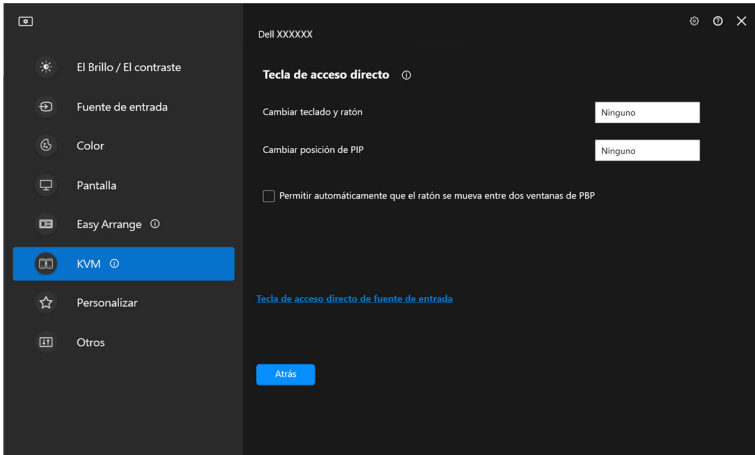

NOTA: Solo se mostrarán las teclas de acceso directo relevantes de acuerdo con la configuración de la pantalla.

Característica	Función	Descripción
Tecla de acceso directo	Conmutar entre ordenadores	Configure la tecla de acceso directo que prefiera (por ejemplo, Alt+P) para conmutar entre los ordenadores en un único modo de visualización.
	Cambiar teclado y ratón	Configure la tecla de acceso directo que prefiera (por ejemplo, Alt+U) para conmutar el teclado y el ratón entre los ordenadores en el modo PBP o PIP.
	Cambiar posición de PIP	Configure la tecla de acceso directo que prefiera (por ejemplo, Alt+Q) para cambiar la posición de PIP.
	Permitir automáticamente que el ratón se mueva entre dos ventanas de PBP	Active esta opción para permitir que el teclado y el ratón cambien de un ordenador a otro desplazando el ratón sobre el borde cuando el modo PBP esté activado.



Característica	Función	Descripción
Tecla de acceso directo	Tecla de acceso directo de fuente de entrada	Haga clic en Tecla de acceso directo de fuente de entrada para ver más opciones de configuración de la tecla de acceso directo.

Personalizar la configuración

Cambiar la configuración del Iniciador de menús

- Haga clic en **Configurar** para cambiar la función de acceso rápido en el **Iniciador de menús**.

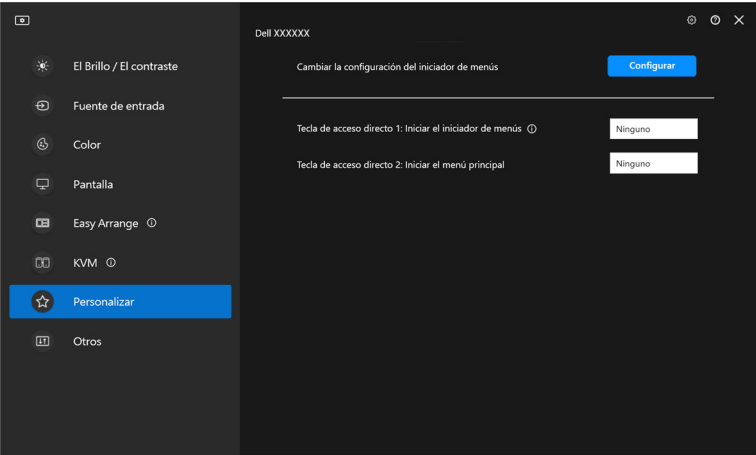

2. Seleccione la función en la lista desplegable. Haga clic en **Añadir función** para añadir más funciones al **Iniciador de menús**.



3. Haga clic en **Restablecer todo** para restablecer las funciones del **Iniciador de menús**.

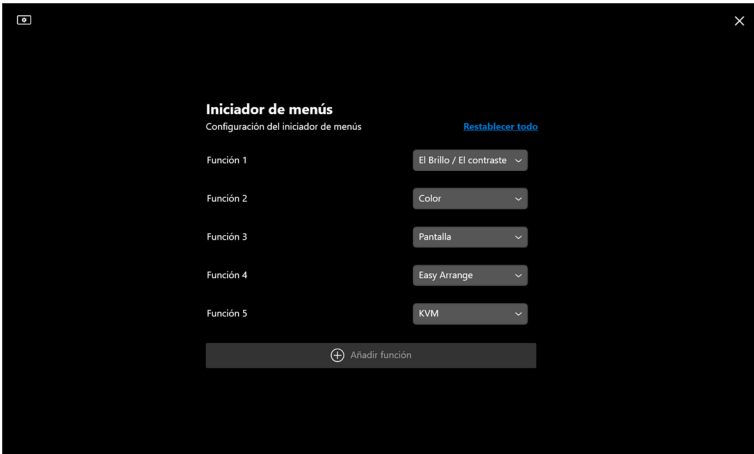

 **NOTA:** Las funciones disponibles pueden variar dependiendo de la configuración del monitor.



Cambiar la configuración de la tecla de acceso directo para iniciar DDM

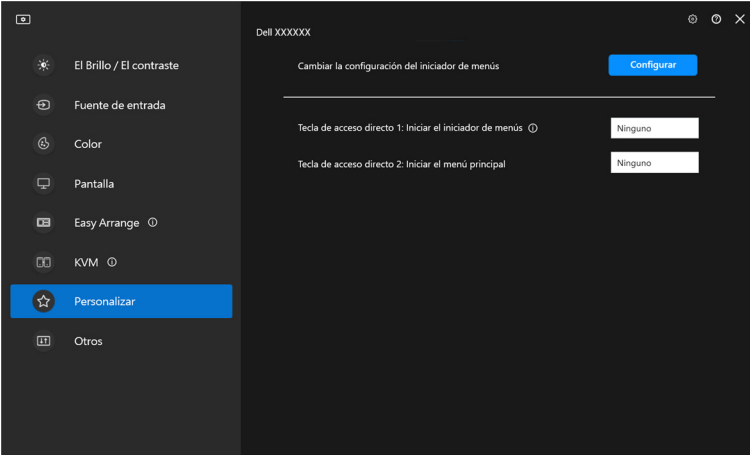



Característica	Función	Descripción
Personalizar	Iniciar el iniciador de menús	Configure una tecla de acceso directo (por ejemplo, Alt+M) para abrir el cuadro de diálogo del Iniciador de menús del monitor en el que esté situado actualmente el puntero del ratón.
	Iniciar el menú principal	Configure una tecla de acceso directo (por ejemplo, Alt+D) para abrir el Menú principal del monitor en el que esté situado actualmente el puntero del ratón.

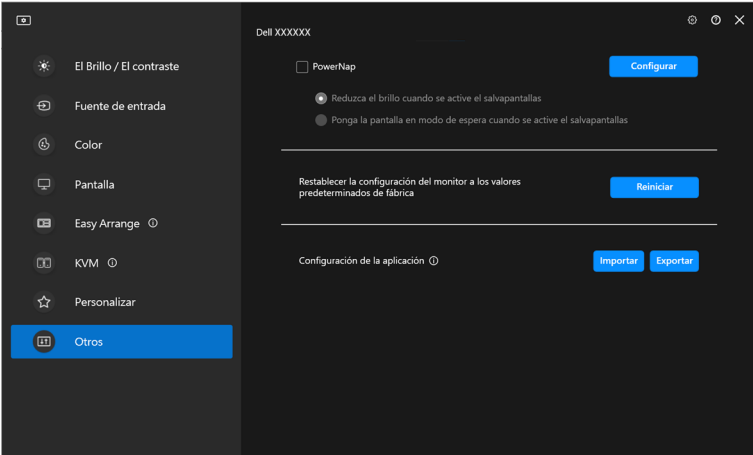

Aplicar opciones de ahorro de energía

En los modelos Dell compatibles, las opciones de conservación de energía **PowerNap** están disponibles en el menú **Otros**. Puede elegir establecer el brillo del monitor en el nivel mínimo o poner el monitor en espera cuando se activa el salvapantallas.



 **NOTA:** La opción PowerNap está deshabilitada en PBP o PIP para evitar que afecte a las actividades normales.



Restablecer la configuración del monitor

Haga clic en **Reiniciar** para restablecer toda la configuración del monitor bajo el menú **Otros**.

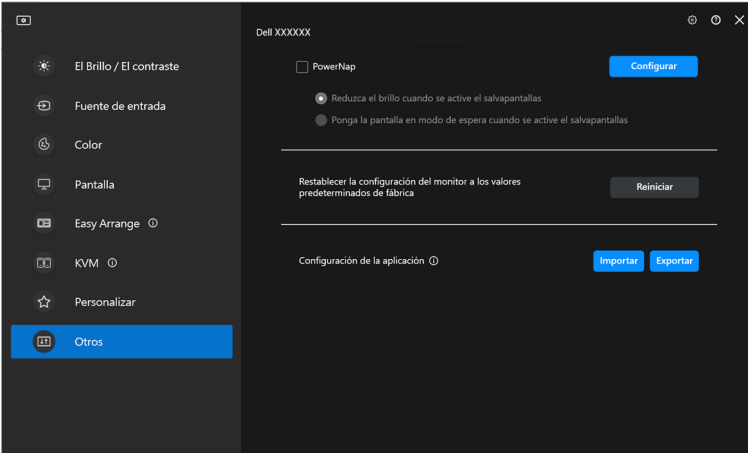

Importar/Exportar la configuración de la aplicación

Puede usar esta función para exportar la configuración de un monitor e importarla en otro monitor que sea el mismo modelo.

1. Haga clic en **Exportar** para almacenar en un archivo una copia de la configuración del monitor y de la aplicación del monitor seleccionado y luego haga clic en **Aceptar** cuando se haya completado la exportación.

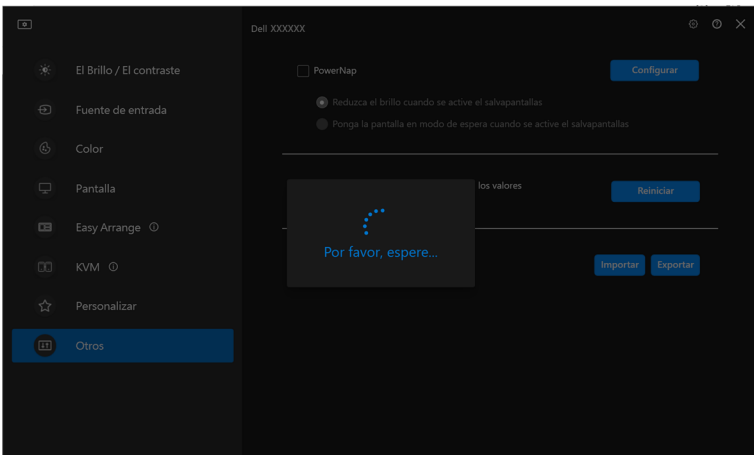
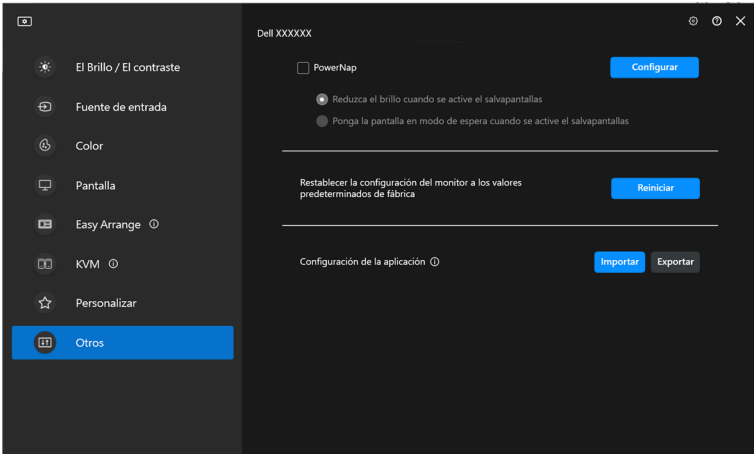

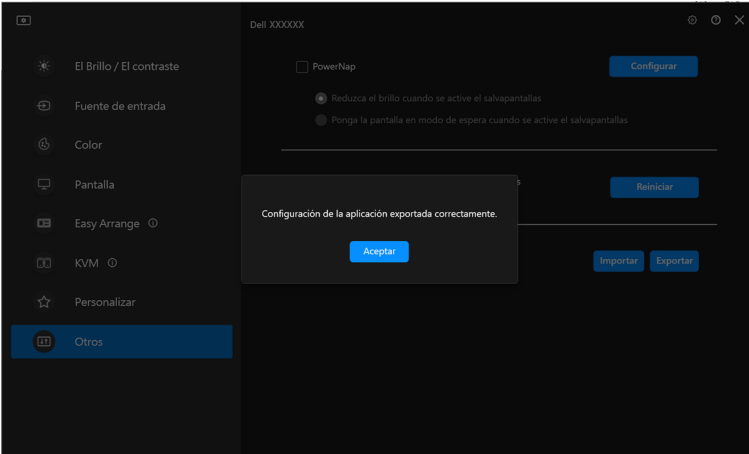

2. Para importar la configuración de un archivo exportado anteriormente, haga clic en **Importar** y seleccione el archivo. La configuración del monitor se aplicará a todas las pantallas conectadas que sean el mismo modelo.

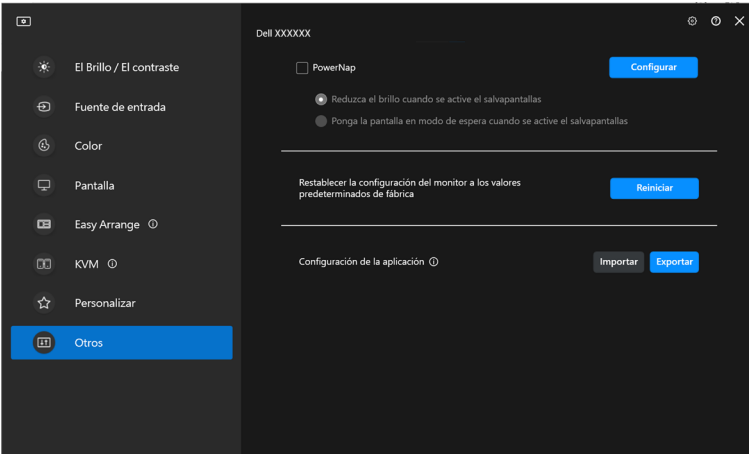

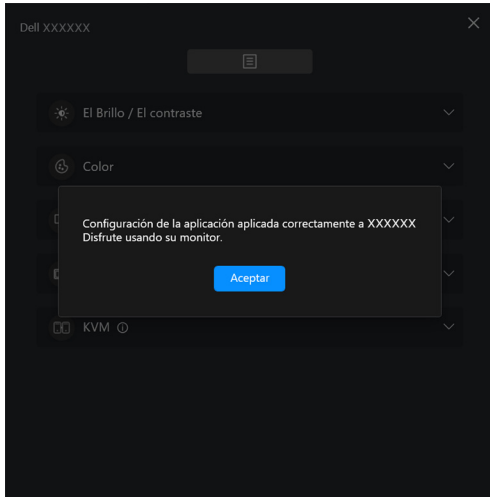
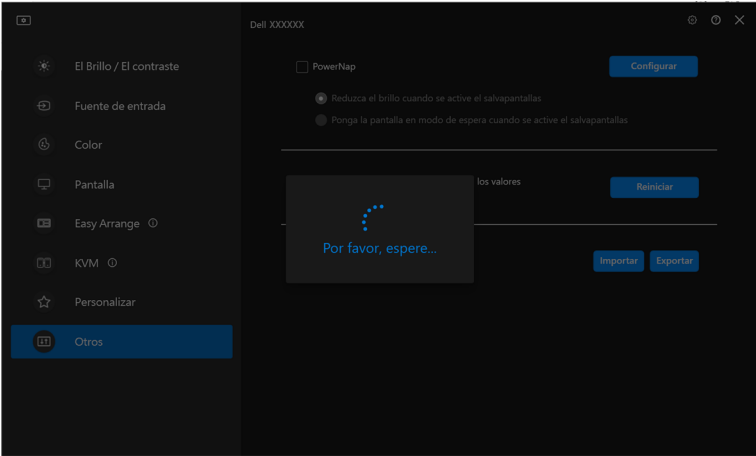

3. Una vez importado el archivo, DDM 2.2 se reiniciará.

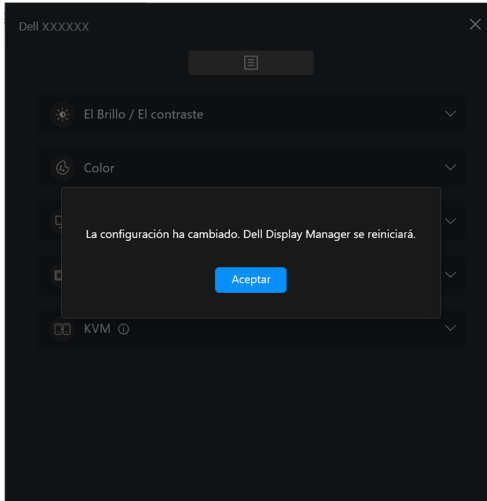

Configuración adicional

Hay opciones de configuración adicionales de DDM 2.2 en **Configuración**. Haga clic en el icono **Configuración** para acceder a estos ajustes.

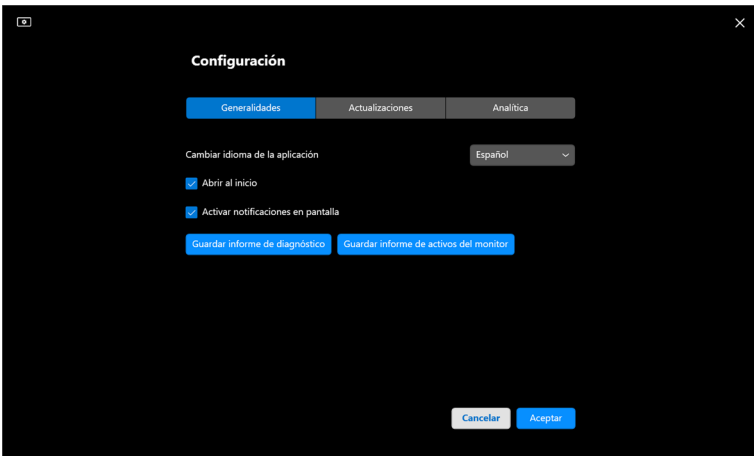
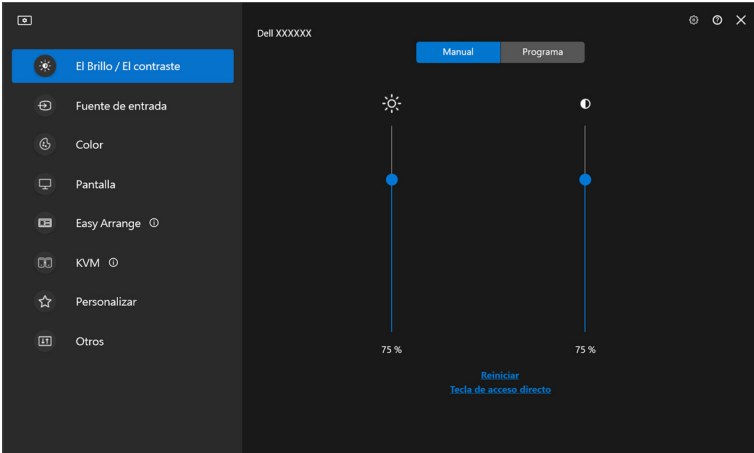

Característica	Función	Descripción
Generalidades	Cambiar idioma de la aplicación	Aplice el Idioma preferido a DDM 2.2. El Idioma preferido predeterminado es el primer idioma de la lista de Idioma preferido , que sigue la configuración de idioma de Windows.
	Abrir al inicio	DDM 2.2 se inicia cuando se inicia el ordenador.
	Activar notificaciones en pantalla	Permite que DDM 2.2 muestre mensajes de notificación.



Ayuda

Encontrará información adicional sobre el software y el monitor en **Ayuda**. Haga clic en el icono “?” para acceder a la pantalla **Ayuda**.

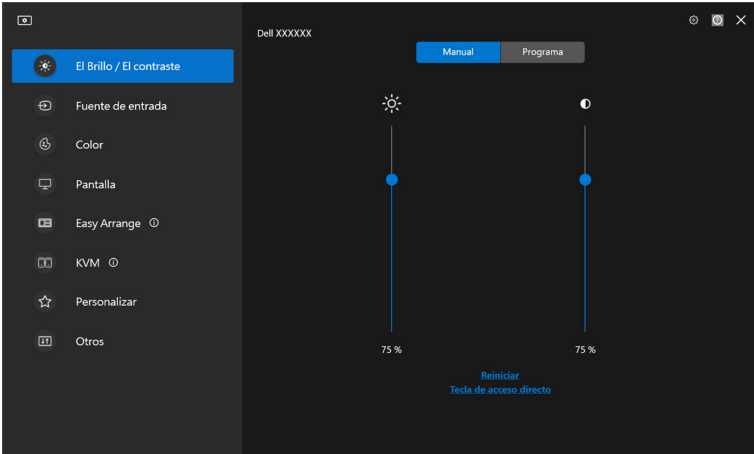

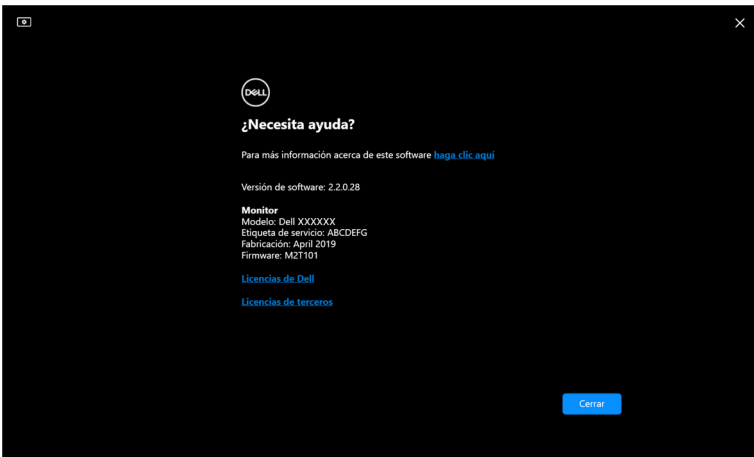

Puede obtener información sobre el software haciendo clic **aquí**. También puede obtener el nombre del modelo, la etiqueta de servicio, la fecha de fabricación y la información del firmware del monitor. Haga clic en **Cerrar** para salir de la pantalla **Ayuda**.



Solución de problemas

Entender los distintos estados de DDM 2.2

Característica	Función	Descripción
Icono de DDM	Buscando 	Buscando los monitores compatibles.
	Conectado 	Los monitores compatibles están conectados. NOTA: Puede hacer clic con el botón derecho del ratón para actualizar si su monitor compatible no aparece en la lista del menú desplegable de DDM 2.2.
	No se ha podido conectar 	Puede ser que no haya ningún monitor conectado o que haya un error de comunicación al conectar su monitor. Consulte las razones por la que no se puede detectar un monitor en la siguiente sección.

Si la aplicación DDM 2.2 no funciona con su monitor, verá el siguiente icono y mensaje en el menú de estado.



 **NOTA:** DDM 2.2 solo funciona en determinados monitores de la marca Dell y no es compatible con los monitores de otros fabricantes.



Monitores Dell no compatibles con DDM 2.2

Puede que DDM 2.2 no funcione con los siguientes monitores:

- Modelos de monitor Dell no incluidos en la lista de modelos compatibles con DDM 2.2 para Windows. Para más información, consulte <https://www.dell.com/support/ddm>
- Monitores no incluidos en la lista de modelos compatibles con DDM 2.2 para Windows. Los monitores virtuales e inalámbricos no son compatibles con DDC/CI

No se ha podido detectar un monitor Dell compatible

En las siguientes situaciones, puede que Dell Display Manager no pueda comunicarse con el monitor.

1. El monitor principal tiene activada la Sincronización entre múltiples monitores (MMS).
2. El monitor está ocupado con la calibración de color.
3. El monitor tiene activada la **Partición de la pantalla**.
4. DDC/CI está desactivado.

Si DDM 2.2 no detecta y/o se comunica con un monitor Dell compatible, siga los pasos que se indican a continuación para solucionar el problema:

1. Asegúrese de que el cable de vídeo o el cable ascendente USB está bien conectado al monitor y a su ordenador. Asegúrese de que todos los conectores estén bien conectados a los puertos.
2. Compruebe el OSD del monitor para asegurarse de que la opción **DDC/CI** está habilitada.

Compatibilidad entre DDM 1.x y DDM 2.2

Puede tener las dos aplicaciones de software instaladas en un ordenador si tiene monitores más antiguos que no son compatibles DDM 2.2. En cambio, es muy aconsejable desinstalar DDM 1.x si todos los monitores son compatibles con DDM 2.2.



Obtener más información sobre la solución de problemas

Puede utilizar las opciones **Guardar informe de diagnóstico** o **Guardar informe de activos del monitor** para proporcionar más información al centro de servicio de Dell para la solución de problemas.

Guardar informe de diagnóstico

Haga clic con el botón derecho del ratón en el icono de DDM 2.2 y seleccione **Guardar informe de diagnóstico** o bien haga clic en el botón **Guardar informe de diagnóstico** desde **Configuración**. El informe contiene información relacionada con el sistema y el monitor junto con los registros de tiempo de ejecución de DDM 2.2.

Guardar informe de activos del monitor

Haga clic con el botón derecho del ratón en el icono de DDM 2.2 y seleccione **Guardar informe de activos del monitor** o bien haga clic en el botón **Guardar informe de activos del monitor** desde **Configuración**. El informe contiene información de los Datos de identificación de reproducción extendida (EDID) para todos los monitores conectados.

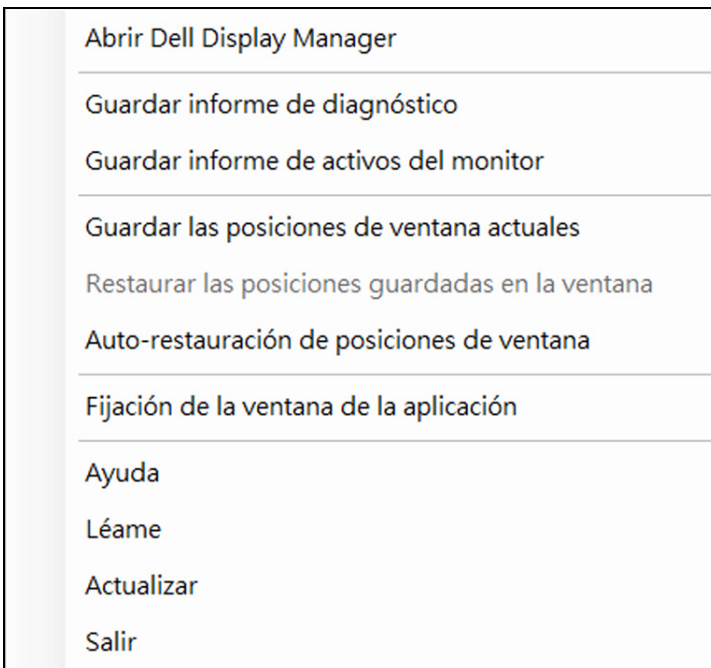

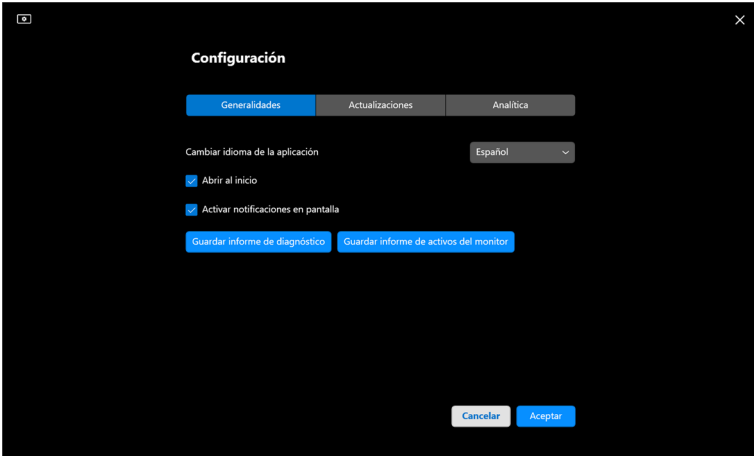

Mejorar DDM 2.2

Active la opción **Ayude a Dell a mejorar automáticamente sus productos y servicios** si acepta que se envíen automáticamente al servidor de Dell sus datos de uso y diagnóstico. Estos datos ayudarán a Dell a mejorar sus productos y servicios.

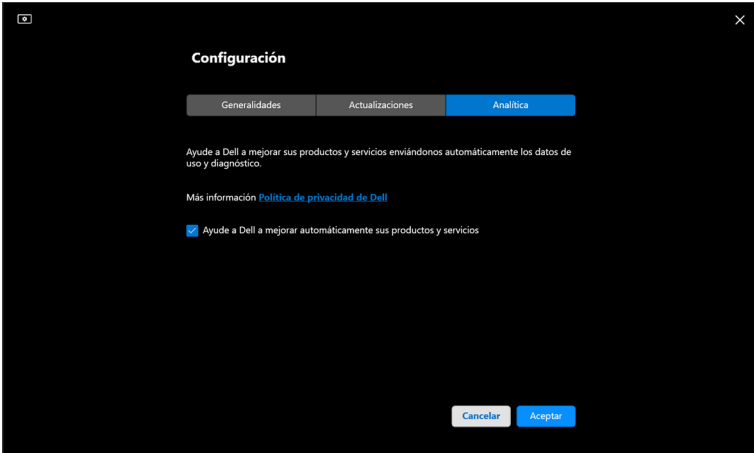

Actualizar el software de DDM 2.2 y el firmware del monitor

Si su ordenador está conectado a Internet, se le pedirá que actualice a una versión más reciente de DDM 2.2 o del firmware del monitor cuando esté disponible. Se recomienda descargar e instalar la versión más reciente de la aplicación DDM 2.2 y del firmware del monitor.

Haga clic en **Actualizaciones** en **Configuración** para actualizar el software de DDM 2.2 o el firmware del monitor.

También puede comprobar si hay una nueva versión haciendo clic en **Buscar actualizaciones** en **Configuración**.

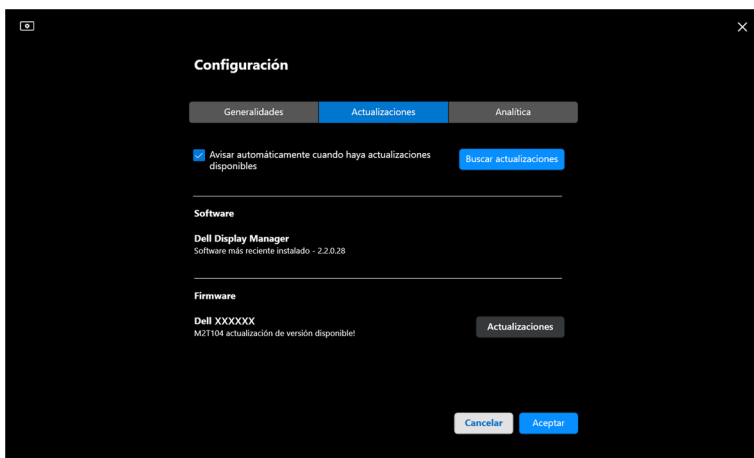

Actualizar el firmware del monitor

1. Haga clic en **Actualizaciones** para actualizar el firmware del monitor. La barra de progreso de la descarga aparecerá una vez que se inicie el proceso.

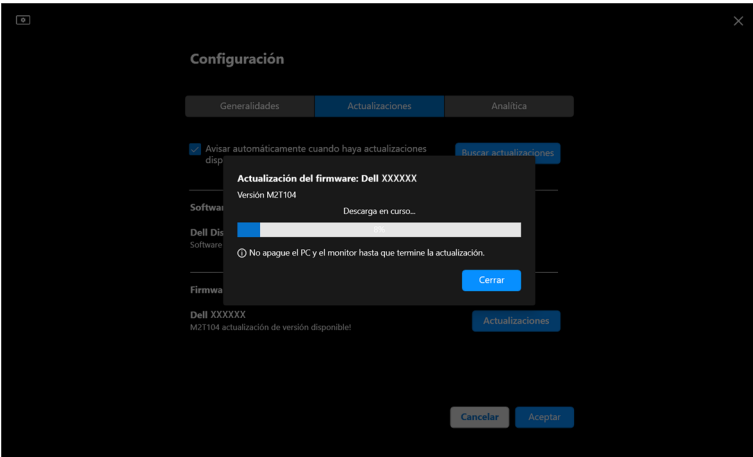

2. Cuando se haya completado la descarga, aparecerá un cuadro de diálogo de confirmación. Siga las instrucciones en pantalla para desconectar el resto de monitores antes de hacer clic en **Sí**.

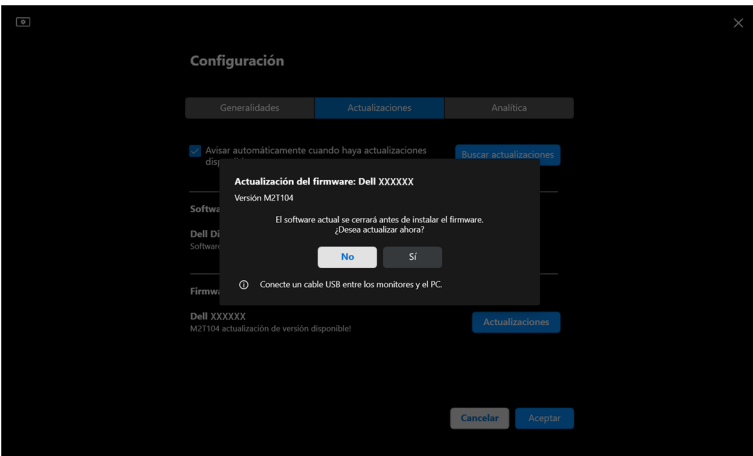

3. El **DDM 2.2** no estará disponible por el momento, y aparecerá **Herramienta de actualización del firmware del monitor** y empezará a actualizar automáticamente.

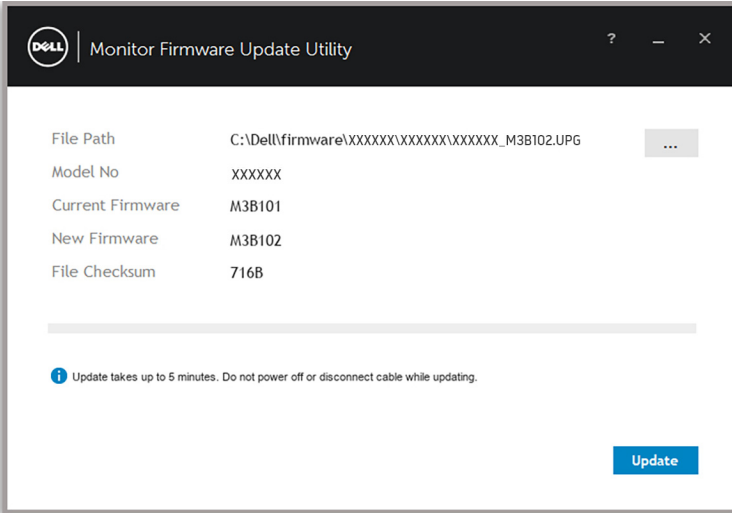

4. Cuando termine la actualización, el **Herramienta de actualización del firmware del monitor** se cerrará automáticamente.

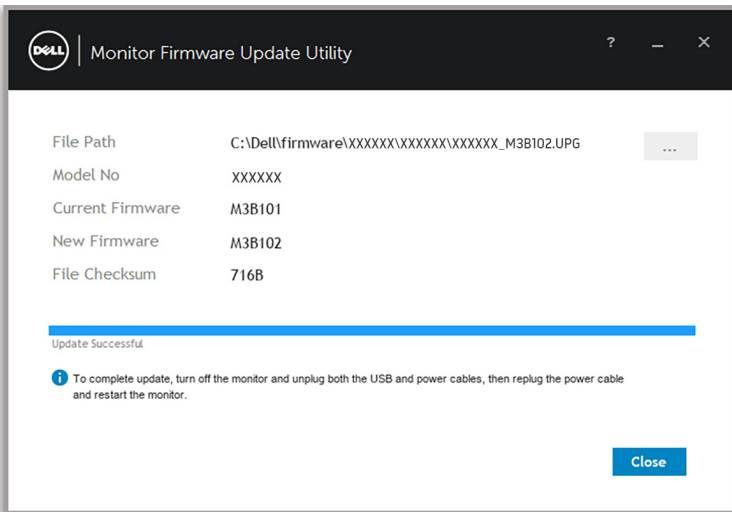

- **NOTA: La Herramienta de actualización del firmware del monitor** actualizará todos los monitores con el mismo modelo en orden.
- **NOTA: DDM 2.2** se iniciará automáticamente cuando termine la actualización del firmware del monitor.

