



Monitor Dell S3221QS

Guía del usuario

Modelo de monitor: S3221QS
Modelo de normativa: S3221QSc



-  **NOTA:** Una **NOTA** indica información importante que ayuda a utilizar mejor el equipo.
-  **PRECAUCIÓN:** Una **PRECAUCIÓN** indica un daño potencial en el hardware o una pérdida de datos si no se siguen las instrucciones.
-  **ADVERTENCIA:** Una **ADVERTENCIA** indica que se pueden producir daños materiales o personales o, incluso, la muerte.

Copyright © 2020 Dell Inc. o sus filiales. Reservados todos los derechos. Dell, EMC y otras marcas comerciales son marcas comerciales de Dell Inc. o sus filiales. Otras marcas comerciales pueden ser marcas comerciales de sus respectivos propietarios.

2020 – 08

Rev. A00



Contenido

Instrucciones de seguridad	6
Acerca del monitor	7
Contenido del paquete	7
Características del producto.	9
Identificar las partes y controles	10
Vista frontal	10
Vista posterior.	11
Vista lateral	12
Vista inferior.	12
Especificaciones del monitor	14
Especificaciones del altavoz	15
Especificaciones de la resolución.	16
Modos de vídeo admitidos	16
Modos de visualización preestablecidos	17
Características físicas.	22
Características medioambientales	23
Modos de administración de energía	24
Función Conectar y listo	25
Política de calidad y píxeles del monitor LCD	25
Ergonomía	26
Manipulación y traslado de la pantalla.	28
Instrucciones de mantenimiento	29



Limpieza del monitor	29
Instalar el monitor	30
Acoplar el pedestal	30
Conectar el monitor	32
Conectar el cable HDMI y USB 3.0	32
Organizar los cables	33
Protección del monitor mediante un bloqueo Kensington (opcional).	34
Retirada del pedestal	35
Instalación en la pared (opcional)	36
Utilizar el monitor.	37
Encender el monitor	37
Utilizar los botones de control.	37
Botones de control	38
Controles OSD.	39
Utilizar el menú en pantalla (OSD)	40
Acceder al menú OSD	40
Bloqueo de los botones de menú y de alimentación	53
Mensajes de advertencia OSD	55
Establecer la resolución máxima.	58
Uso de la inclinación y la extensión vertical.	60
Extensión de la inclinación	60
Extensión vertical	60
Solucionar problemas.	61



Comprobación automática 61

Diagnósticos integrados 63

Problemas comunes 65

Problemas específicos del producto. 68

Apéndice. 69

 Avisos FCC (solo para EE. UU.) y otra información sobre
 normativas 69

 Contactar con Dell 69

Dimensión de la estructura del modelo S3221QS . . .70



Instrucciones de seguridad

Utilice las siguientes pautas de seguridad para proteger el monitor contra posibles daños potenciales y garantizar su seguridad personal. A menos que se indique lo contrario, cada procedimiento incluido en este documento asume que ha leído la información de seguridad que se envió con su monitor.

 **Antes de usar el monitor, lea la información de seguridad que se suministra con el monitor y que también está impresa en el producto. Conserve la documentación en un lugar seguro por si tuviera que consultarla en otro momento.**

 **PRECAUCIÓN: La utilización de los controles, ajustes o procedimientos de forma diferente a como se especifica en esta documentación puede producir descargas eléctricas y/o representar un peligro mecánico para los componentes.**

- Coloque el monitor en una superficie sólida y manipúlelo con cuidado. La pantalla está hecha de vidrio y puede resultar dañada si se deja caer o se golpea bruscamente.
- Asegúrese siempre de que están establecidos los valores eléctricos nominales en el monitor para utilizarlo con la fuente de alimentación disponible de su zona.
- Mantenga el monitor a temperatura ambiente. Unas condiciones de calor o frío excesivo pueden tener un efecto perjudicial en el cristal líquido de la pantalla.
- Conecte el cable de alimentación del monitor a una toma de corriente cercana y accesible. Consulte la sección [Conectar el monitor](#).
- No coloque ni use el monitor sobre una superficie mojada o cerca del agua.
- No someta el monitor a fuertes vibraciones ni a grandes impactos. Por ejemplo, no coloque el monitor dentro del maletero de un automóvil.
- Desenchufe el monitor si no lo va a utilizar durante un período prolongado de tiempo.
- Para evitar descargas eléctricas, no intente quitar ninguna cubierta ni tocar el interior del monitor.







Acerca del monitor



Contenido del paquete

Su monitor se envía con los componentes mostrados en la tabla siguiente. Si falta algún componente, póngase en contacto con Dell. Para obtener más información, consulte [Contactar con Dell](#).

NOTA: Algunos artículos pueden ser opcionales y no estarán incluidos con el monitor. Algunas funciones o medios pueden estar disponibles en ciertos países.

	Pantalla
	Elevador del pedestal
	Base del pedestal
	Cable de alimentación (varía en función del país)



	<p>Cable HDMI 2.0</p>
	<p>Cable de carga USB 3.0 (habilita los puertos USB en el monitor)</p>
	<ul style="list-style-type: none"> • Guía de instalación rápida • Información de seguridad y normativas



Características del producto

El monitor Dell S3221QS tiene una matriz activa, transistores de película fina (TFT, por sus siglas en inglés), pantalla de cristal líquido (LCD, por sus siglas en inglés), antiestática y retroiluminación de LED. Las características del monitor incluyen:

- Pantalla con un área visualizable de 80,01 cm (31,5 pulgadas), medidas en diagonal.
- Resolución de 3840 x 2160 y además, compatibilidad con pantalla completa para bajas resoluciones.
- Compatible con AMD FreeSync™ o sin sincronización, un tiempo de respuesta rápido de 4 ms.
- Compatible con 40 Hz hasta 60 Hz (HDMI) y 40 Hz hasta 60 Hz (DisplayPort) en el modo FreeSync.
- Compatible con intervalo dinámico alto (HDR, High Dynamic Range).
- Compatible con los modos Imagen junto a imagen (PBP) e Imagen en imagen (PIP).
- Altavoz incorporado (5 W) x 2.
- Compatible con salida de línea de audio para conectar un altavoz externo o un amplificador de graves.
- Espectro de color del 99 % de sRGB.
- Conectividad digital con DisplayPort y HDMI.
- Equipada con 1 puerto ascendente USB y 2 puertos descendentes USB.
- Funcionalidad Plug and Play si lo admite su ordenador.
- Ajustes de menú en pantalla (OSD, On-Screen Display) que facilitan la configuración y la optimización de la pantalla.
- Pedestal extraíble y orificios para instalación de 100 mm VESA™ (Video Electronics Standards Association) que ofrecen soluciones de instalación flexibles.
- Capacidad de ajuste de la inclinación y el giro.
- Ranura de bloqueo de seguridad.
- Consumo en espera de 0,3 W en el modo de espera.
- Compatible con Dell Display Manager.
- Optimice el confort ocular con una pantalla sin parpadeos.

⚠ ADVERTENCIA: Los posibles efectos a largo plazo de la emisión de luz azul procedente del monitor pueden dañar los ojos, así como causar fatiga, tensión ocular digital, etc. La función ComfortView está diseñada para reducir la cantidad de luz azul emitida por el monitor para optimizar el confort ocular.



Identificar las partes y controles

Vista frontal

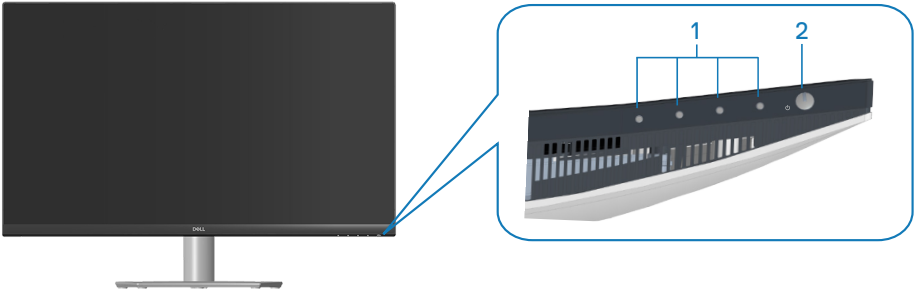

Botones de control

Eti- queta	Descripción	Uso
1	Botones de función	Permite ajustar los elementos en el menú OSD. (Para obtener más información, consulte Utilizar los botones de control)
2	Botón de encendido y apagado	Para encender y apagar el monitor.



Vista posterior

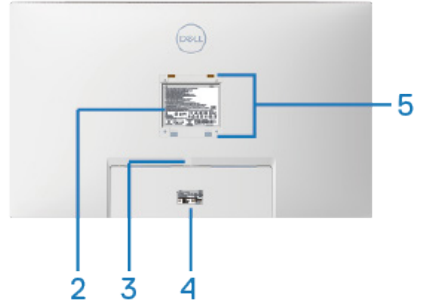
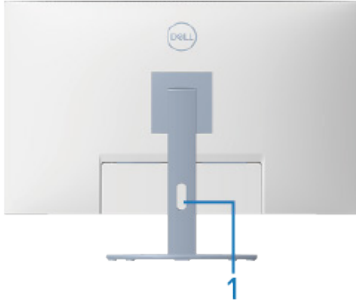

Vista posterior con el pedestal del monitor

Eti- queta	Descripción	Uso
1	Ranura para administración de cables	Se utiliza para organizar los cables llevándolos a través de la ranura.
2	Etiqueta de información normativa	Enumera las autorizaciones de organismos reguladores.
3	Botón de liberación del pedestal	Permite liberar el pedestal del monitor.
4	Etiqueta sobre normativas (incluyen el número de serie del código de barras y el sello de la etiqueta de servicio)	Enumera las autorizaciones de organismos reguladores. Consulte esta tarjeta si necesita contactar con Dell para soporte técnico. La etiqueta de servicio es un identificador alfanumérico único que permite a los técnicos de servicio de Dell identificar los componentes de hardware de su equipo y acceder a la información de la garantía.
5	Orificios para montaje VESA (4)	Cuatro orificios para montaje VESA (100 mm x 100 mm) accesibles detrás de la cubierta VESA utilizada para montar el monitor en la pared a través de un kit para instalación en pared compatible con VESA. Consulte la sección Instalación en la pared (opcional) .



Vista lateral

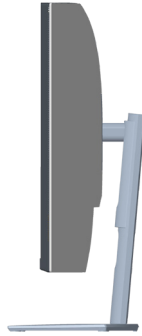

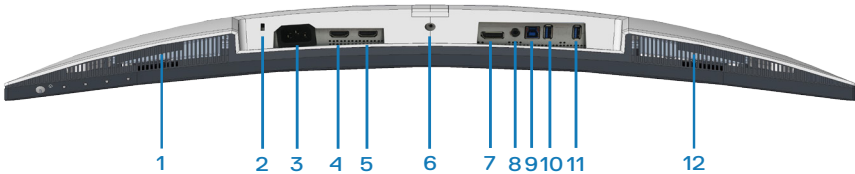

Vista inferior



Vista inferior sin el pedestal del monitor

Eti-que-ta	Descripción	Uso
1	Altavoz derecho incorporado	Proporciona salida de audio.
2	Ranura de bloqueo de seguridad	Proteja el monitor utilizando la cerradura de seguridad (se adquiere por separado) para evitar el traslado no autorizado del monitor. Consulte la sección Protección del monitor mediante un bloqueo Kensington (opcional) .
3	Conector de alimentación	Conecte el cable de alimentación (suministrado con el monitor).
4	Puerto HDMI1 2.0	Conéctelo a su equipo empleando un cable HDMI.



5	Puerto HDMI2 2.0	Conéctelo a su equipo empleando un cable HDMI.
6	Función de bloqueo del pedestal	Para bloquear el pedestal en el monitor utilizando un tornillo M3 x 6 mm (no incluido).
7	DisplayPort 1.2	Conéctelo a su equipo empleando un cable DisplayPort (adquirido por separado).
8	Puerto de salida de la línea de audio	Conéctelo a altavoces externos o a un amplificador de graves (adquiridos por separado).*
9	Puerto de carga USB 3.0	Conecte el cable USB desde este puerto al equipo para habilitar los puertos USB del monitor.
10	Puertos de descarga USB 3.0	Conecte los periféricos USB, como dispositivo de almacenamiento e impresoras.  NOTA: Para utilizar este puerto, debe conectar el cable USB ascendente (suministrado con el monitor) entre el monitor y el equipo.
11	USB 3.0 descendente con carga BC 1.2	Puerto USB 3.0 descendente con capacidad de carga. Conéctelo para cargar el dispositivo USB.  NOTA: Para utilizar este puerto, debe conectar el cable USB ascendente (suministrado con el monitor) entre el monitor y el equipo.
12	Altavoz izquierdo incorporado	Proporciona salida de audio.

* El puerto de salida de audio no admite auriculares.



Especificaciones del monitor

Modelo	S3221QS
Tipo de pantalla	Matriz activa - LCD TFT
Tipo de panel	Alineación vertical
Imagen visible	
Diagonal	800,1 mm (31,5 pulgadas)
Horizontal, área activa	697,3 mm (27,5 pulgadas)
Vertical, área activa	392,3 mm (15,4 pulgadas)
Área	273550,8 mm ² (423,5 pulgadas ²)
Resolución nativa y frecuencia de actualización	3840 x 2160 a 60 Hz
Densidad de píxeles	0,18159 mm x 0,18159 mm
Píxeles por pulgada (PPI)	139
Ángulo de visión	
Horizontal	178° (valor típico)
Vertical	178° (valor típico)
Salida de luminancia	300 cd/m ² (valor típico)
Relación de contraste	3000 a 1 (valor típico)
Recubrimiento de la cubierta	Antirreflejos con dureza 3H, borrosidad 25%
Retroiluminación	Sistema de luz lateral LED
Tiempo de respuesta	8 ms gris a gris en modo Normal 5 ms gris a gris en modo Rápido 4 ms gris a gris en modo Extremo * El modo gris a gris de 4 ms se puede lograr en el modo Extremo para reducir el desenfoque de movimiento visible y aumentar la capacidad de respuesta de la imagen. Sin embargo, esto puede introducir algunos artefactos visuales leves y perceptibles en la imagen. Como cada configuración del sistema y las necesidades de cada usuario son modos diferentes, hay diferentes modos de encontrar la configuración adecuada para ellos.



Curvatura	1800R (valor típico)
Profundidad de color	1,07 millones de colores
Espectro de color	sRGB CIE 1931 (99%) CIE1976 (98,8%) DCI P3 CIE 1931 (90%) CIE1976 (92,4%)
Conectividad	2 x HDMI 2.0 con HDCP 2.2 (3840 x 2160, hasta 60 Hz) 1 x DisplayPort 1.2 (3840 x 2160, hasta 60 Hz) 1 x Carga USB 3.0 1 x Descarga USB 3.0 1 x USB 3.0 descendente con carga BC 1.2 1 x Salida de línea de audio
Ancho de bisel (borde del monitor hasta el área activa)	
Superior	8,1 mm
Izquierdo/Derecho	8,2 mm
Inferior	24,4 mm
Ajustabilidad	
Pedestal de altura ajustable	70 mm
Inclinación	-5° a 21°
Giro	N/D
Ajuste de la inclinación	-4° a 4°
Compatibilidad con Dell Display Manager	Fácilmente organizable y otras funciones clave
Seguridad	Ranura de bloqueo de seguridad (cerradura de cable compra opcional)

Especificaciones del altavoz

Potencia nominal del altavoz	2 x 5 W
Respuesta de frecuencia	200 Hz - 16 kHz
Impedancia	8 ohmios



Especificaciones de la resolución

Modelo	S3221QS
Intervalo de escaneado horizontal	29 kHz a 140 kHz
Intervalo de escaneado vertical	40 Hz hasta 60 Hz (HDMI) 40 Hz hasta 60 Hz (DisplayPort)
Resolución máxima preconfigurada	3840 x 2160 a 60 Hz con HDCP 2.2 3840 x 2160 a 60 Hz (DisplayPort) 3840 x 2160 a 60 Hz (HDMI)

Modos de vídeo admitidos

Modelo	S3221QS
Funciones de visualización de vídeo (HDMI/DisplayPort)	480p, 480i, 576p, 720p, 1080p, 576i, 1080i, QHD y UHD

 **NOTA: Este monitor es compatible con AMD FreeSync.**



Modos de visualización preestablecidos

Modos de visualización preestablecidos HDMI

Modo de visualización	Frecuencia horizontal (kHz)	Frecuencia vertical (Hz)	Reloj de píxeles (MHz)	Polaridad de sincronización (Horizontal / Vertical)
VESA, 640 x 480	31,47	60,0	25,175	-/-
VESA, 640 x 480	37,5	75,0	31,5	-/-
VESA, 720 x 400	31,47	70,0	28,32	-/+
VESA, 800 x 600	37,88	60,0	40	+/+
VESA, 800 x 600	46,86	75,0	49,5	+/+
VESA, 1024 x 768	48,36	60,0	65	-/-
VESA, 1024 x 768	60,02	75,0	78,75	+/+
VESA, 1152 x 864	67,5	75,0	108	+/+
VESA, 1280 x 1024	63,98	60,0	108	+/+
VESA, 1280 x 1024	79,98	75,0	135	+/+
VESA, 1600 x 900	60	60	108	+/+
VESA, 1600 x 1200	75	60	162	+/+
VESA, 1680 x 1050	65,3	60	146,25	-/+
VESA, 1920 x 1080	67,5	60	148,5	+/+
VESA, 1920 x 1200	74,04	60	154	+/-
VESA, 2560 x 1440	88,79	60	241,5	+/-
VESA, 3840 x 2160	110,5	50	442	+/-
VESA, 3840 x 2160	135	60	594	+/-



Modos de visualización preestablecidos DisplayPort

Modo de visualización	Frecuencia horizontal (kHz)	Frecuencia vertical (Hz)	Reloj de píxeles (MHz)	Polaridad de sincronización (Horizontal / Vertical)
VESA, 640 x 480	31,47	60	25,175	-/-
VESA, 640 x 480	37,5	75	31,5	-/-
VESA, 720 x 400	31,47	70	28,32	-/+
VESA, 800 x 600	37,88	60	40	+/+
VESA, 800 x 600	46,86	75	49,5	+/+
VESA, 1024 x 768	48,36	60	65	-/-
VESA, 1024 x 768	60,02	75	78,75	+/+
VESA, 1152 x 864	67,5	60	108	+/+
VESA, 1280 x 1024	63,98	75	108	+/+
VESA, 1280 x 1024	79,98	60	135	+/+
VESA, 1600 x 900	60	60	108	+/+
VESA, 1600 x 1200	75	60	162	+/+
VESA, 1680 x 1050	65,3	60	146,25	-/+
VESA, 1920 x 1080	67,5	60	148,5	+/+
VESA, 1920 x 1200	74,04	60	154	+/-
VESA, 2560 x 1440	88,79	60	241,5	+/-
VESA, 3840 x 2160	110,55	50	433,356	+/-
VESA, 3840 x 2160	133,313	60	533,25	+/-



PIP habilitado (fuente secundaria)

Modo de visualización	Frecuencia horizontal (kHz)	Frecuencia vertical (Hz)	Reloj de píxeles (MHz)	Polaridad de sincronización (Horizontal / Vertical)
VESA, 640 x 480	31,47	60	25,175	-/-
VESA, 640 x 480	37,5	75	31,5	-/-
VESA, 720 x 400	31,47	70	28,32	-/+
VESA, 800 x 600	37,88	60	40	+/+
VESA, 800 x 600	46,86	75	49,5	+/+
VESA, 1024 x 768	48,36	60	65	-/-
VESA, 1024 x 768	60,02	75	78,75	+/+
VESA, 1152 x 864	67,5	60	108	+/+
VESA, 1280 x 1024	63,98	75	108	+/+
VESA, 1280 x 1024	79,98	60	135	+/+
VESA, 1600 x 900	60	60	108	+/+
VESA, 1600 x 1200	75	60	162	+/+
VESA, 1680 x 1050	65,3	60	146,25	-/+
VESA, 1920 x 1080	67,5	60	148,5	+/+



PBP habilitado (fuente principal/secundaria)

Modo de visualización	Frecuencia horizontal (kHz)	Frecuencia vertical (Hz)	Reloj de píxeles (MHz)	Polaridad de sincronización (Horizontal / Vertical)
VESA, 640 x 480	31,47	60	25,175	-/-
VESA, 640 x 480	37,5	75	31,5	-/-
VESA, 720 x 400	31,47	70	28,32	-/+
VESA, 800 x 600	37,88	60	40	+/+
VESA, 800 x 600	46,86	75	49,5	+/+
VESA, 1024 x 768	48,36	60	65	-/-
VESA, 1024 x 768	60,02	75	78,75	+/+
VESA, 1152 x 864	67,5	60	108	+/+
VESA, 1280 x 1024	63,98	75	108	+/+
VESA, 1280 x 1024	79,98	60	135	+/+
VESA, 1600 x 900	60	60	108	+/+
VESA, 1600 x 1200	75	60	162	+/+
VESA, 1680 x 1050	65,3	60	146,25	-/+
VESA, 1920 x 1080	67,5	60	148,5	+/+
VESA, 1920 x 1200	74,04	60	154	+/-
VESA 1920 x 2160	133,29	60	277,25	+/-



Especificaciones eléctricas

Modelo	S3221QS
Señales de entrada de vídeo	HDMI 2.0, (HDCP), 600 mV para cada línea diferencial, impedancia de entrada de 100 ohmios por par diferencial DisplayPort 1.2, 600 mV para cada línea diferencial, 100 ohm impedancia de entrada por par diferencial
Voltaje, frecuencia y corriente de entrada CA	100 VCA a 240 VCA/50 Hz o 60 Hz + 3 Hz/1,6 A (máx.)
Corriente de pico	120 V: 30 A (máx.) a 0 °C (inicio en frío) 240 V: 60 A (máx.) a 0 °C (inicio en frío)



Características físicas

Modelo	S3221QS
Tipo de cable de señal	<ul style="list-style-type: none">• Digital: DisplayPort, 20 contactos (cable no incluido)• Digital: HDMI de 19 contactos• Bus serie universal: USB, 9 contactos
Dimensiones (con pedestal)	
Altura (extendida)	518,1 mm (20,40 pulgadas)
Altura (comprimida)	448,1 mm (17,64 pulgadas)
Anchura	709,2 mm (27,92 pulgadas)
Profundidad	207,0 mm (8,15 pulgadas)
Dimensiones (sin pedestal)	
Altura	424,8 mm (16,72 pulgadas)
Anchura	709,2 mm (27,92 pulgadas)
Profundidad	64,0 mm (2,52 pulgadas)
Dimensiones del pedestal	
Altura	382,2 mm (15,05 pulgadas)
Anchura	302,0 mm (11,89 pulgadas)
Profundidad	207,0 mm (8,15 pulgadas)
Peso	
Peso con embalaje incluido	15,2 kg (33,53 lb)
Peso con el ensamblaje del pedestal y los cables	10,9 kg (24,12 lb)
Peso sin el ensamblaje del pedestal (sin cables)	7,4 kg (16,25 lb)
Peso del conjunto del pedestal	3,1 kg (6,86 lb)
Brillo de marco frontal	Marco negro 2-4 unidades de brillo



Características medioambientales

Modelo	S3221QS
Cumplimiento normativo	
<ul style="list-style-type: none">· Compatibilidad con RoHS· Monitor sin BFR/PVC (sus placas de circuito están hechas de laminados sin BFR/PVC).· Cristal sin arsénico y sin mercurio solamente en el panel.	
Temperatura	
Funcionamiento	0°C a 40°C (32°F a 104°F)
Sin funcionar	<ul style="list-style-type: none">· Almacenamiento: -20°C a 60°C (-4°F a 140°F)· Transporte: -20°C a 60°C (-4°F a 140°F)
Humedad	
Funcionamiento	10% a 80% (sin condensación)
Sin funcionar	<ul style="list-style-type: none">· Almacenamiento: 10 % a 90 % (sin condensación)· Transporte: 10 % a 90 % (sin condensación)
Altitud	
Funcionamiento (máximo)	5.000 m (16.400 pies)
Sin funcionamiento (máximo)	12.192 m (40.000 pies)
Disipación térmica	<ul style="list-style-type: none">· 310,72 BTU/hora (valor máximo)· 129,75 BTU/hora (valor típico)



Modos de administración de energía

Si tiene una tarjeta gráfica compatible con DPM de VESA o software instalado en su PC, el monitor puede reducir automáticamente el consumo de energía cuando no lo use. Esto se denomina Modo de espera*. Si su PC detecta el uso del teclado, el ratón u otro dispositivo de entrada, el monitor reanudará el funcionamiento automáticamente. La tabla siguiente muestra el consumo de energía y los símbolos de esta función automática de ahorro de energía.

* Solo se puede alcanzar un nivel de consumo de energía cero en el modo Apagado desconectando el cable de alimentación del monitor.

Modos VESA	Sincronización horizontal	Sincronización vertical	Vídeo	Indicador de alimentación	Consumo eléctrico
Funcionamiento normal	Activo	Activo	Activo	Blanco	91 W (máximo)** 38 W (valor típico)
Modo de desconexión activa	Inactiva	Inactiva	En blanco	Blanco (Brillante)	Menos que 0,3 W
Apagado	-	-	-	Apagado	Menos que 0,3 W

** Consumo de energía máximo con luminancia máxima y USB activo.

Este documento es solamente a título informativo y refleja el rendimiento del laboratorio. El producto puede funcionar de forma diferente dependiendo del software, los componentes y los periféricos solicitados y no tiene obligación de actualizar tal información. En consecuencia, el cliente no debe basarse en esta información y tomar decisiones sobre tolerancias eléctricas o de cualquier otro tipo. No hay ninguna garantía expresa o implícita en cuanto a la exactitud o integridad.



Función Conectar y listo

Puede instalar el monitor con cualquier sistema compatible con la funcionalidad Conectar y listo (Plug-and-Play). El monitor proporciona automáticamente a su PC los datos de identificación de visualización extendida (EDID, Extended Display Identification Data) utilizando protocolos de canal de datos de visualización (DDC, Display Data Channel) para que el sistema pueda configurarse automáticamente y optimizar la configuración del monitor. Muchas de las instalaciones del monitor son automáticas. Puede seleccionar configuraciones diferentes según lo desee. Para más información sobre los cambios en la configuración del monitor, vaya a [Utilizar el monitor](#).

Política de calidad y píxeles del monitor LCD

Durante el proceso de fabricación del monitor LCD, no es raro que uno o más píxeles se fijen en un estado inamovible, los cuales son difíciles de ver y no afectan a la calidad o uso de la pantalla. Para obtener más información acerca de la política de calidad y píxeles del monitor Dell, consulte el sitio de soporte técnico de Dell en www.dell.com/pixelguidelines.



Ergonomía

 **PRECAUCIÓN: El uso inadecuado o prolongado del teclado puede provocar lesiones.**

 **PRECAUCIÓN: Ver la pantalla del monitor durante períodos prolongados puede provocar fatiga visual.**

Para mayor comodidad y eficiencia, observe las siguientes pautas al configurar y usar su PC:

- Coloque su PC de manera que el monitor y el teclado estén directamente frente a usted mientras trabaja. Hay estanterías especiales, que puede adquirir en cualquier tienda especializada, para ayudarlo a colocar correctamente el teclado.
- Para reducir el riesgo de tensión ocular y dolor de cuello, brazos, espalda y hombros producidos por el uso del monitor durante prolongados períodos de tiempo, le recomendamos que:
 1. Establezca la pantalla a una distancia de entre 50 y 70 cm (de 20 a 28 pulgadas) de sus ojos.
 2. Parpadee con frecuencia para humedecer los ojos o mójese estos con agua después de un uso prolongado del monitor.
 3. Realice descansos frecuentes durante 20 minutos cada dos horas.
 4. Deje de mirar al monitor y mire a un objeto alejado unos 6 metros (20 pies) del monitor durante al menos 20 segundos en los descansos.
 5. Realice estiramientos para liberar la tensión del cuello, los brazos, la espalda y los hombros durante los descansos.
- Asegúrese de que la pantalla del monitor esté al nivel de los ojos o ligeramente por debajo cuando esté sentado frente al monitor.
- Ajuste la inclinación del monitor y sus valores de contraste y brillo.
- Ajuste la iluminación ambiental a su alrededor (como luces de techo, lámparas de escritorio y las cortinas o persianas de las ventanas cercanas) para minimizar los reflejos y el deslumbramiento en la pantalla del monitor.
- Use una silla que proporcione un buen soporte para la zona lumbar.
- Mantenga los antebrazos horizontales con las muñecas en una posición neutra y cómoda mientras usa el teclado o el ratón.
- Siempre deje espacio para que las manos descansen mientras usa el teclado o el ratón.
- Deje que sus brazos descansen de forma natural en ambos lados.



- Asegúrese de que sus pies descansen planos sobre el suelo.
- Cuando esté sentado, asegúrese de que el peso de sus piernas esté sobre sus pies y no sobre la parte delantera de su asiento. Ajuste la altura de su silla o use un reposapiés si es necesario para mantener una postura adecuada.
- Varíe sus actividades laborales. Trate de organizar su trabajo para que no tenga que sentarse y trabajar durante largos períodos de tiempo. Trate de pararse o levantarse y caminar a intervalos regulares.
- Mantenga el área debajo del escritorio sin obstáculos, cables ni cables de alimentación que puedan interferir con asientos cómodos o suponer un posible peligro de tropiezo.

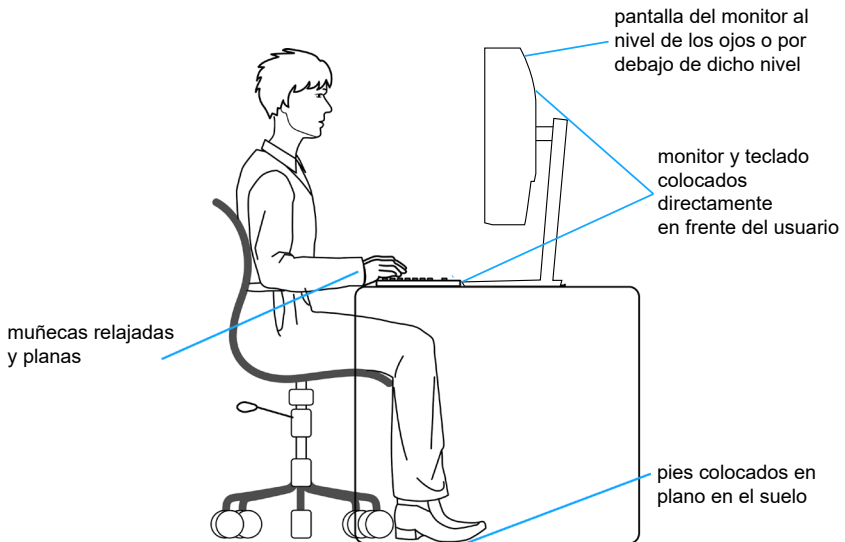

Manipulación y traslado de la pantalla

Para asegurarse de que el monitor se manipula de manera segura cuando se levanta o traslada, siga las indicaciones mencionadas a continuación:

- Antes de trasladar o levantar el monitor, apague su PC y dicho monitor.
- Desconecte todos los cables del monitor.
- Coloque el monitor en la caja original con los materiales de embalaje originales.
- Sujete firmemente el borde inferior y el lateral del monitor sin aplicar una presión excesiva al levantar o mover el monitor.

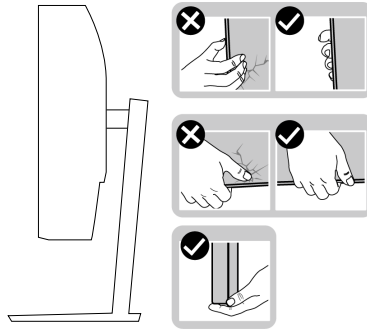

- Cuando levante o traslade el monitor, asegúrese de que la pantalla esté mirando hacia usted y, para evitar arañazos o daños, no presione el área de la pantalla.

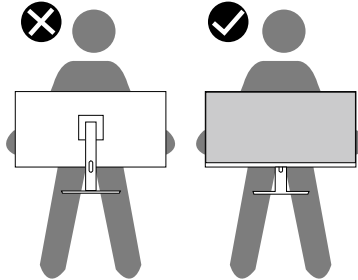

- Cuando transporte el monitor, evite que este sufra cualquier impacto o vibración repentinos.
- Cuando levante o traslade el monitor, no lo ponga boca abajo mientras sujeta la base del pedestal o el elevador de este. Esto puede ocasionar daños accidentales al monitor o causar lesiones personales.



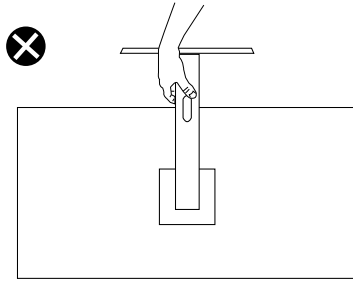

Instrucciones de mantenimiento

Limpieza del monitor

⚠ ADVERTENCIA: Antes de limpiar el monitor, desenchufe el cable de alimentación de la toma de corriente eléctrica.

⚠ PRECAUCIÓN: Lea y siga la sección [Instrucciones de seguridad](#) antes de limpiar el monitor.

Para obtener información acerca de las mejores prácticas, siga las instrucciones de la lista siguiente cuando desempaque, limpie o manipule el monitor:

- Para limpiar la pantalla, humedezca ligeramente un paño suave y limpio con agua. Si es posible, utilice un tejido especial para limpiar pantallas o una solución adecuada para la capa de recubrimiento antiestática. No utilice benceno, diluyentes, amoníaco, limpiadores abrasivos o aire comprimido.
- Utilice un paño ligeramente humedecido para limpiar el monitor. No utilice detergentes de ninguna clase, ya que algunos productos de este tipo dejan una película lechosa en el monitor.
- Si observa la presencia de un polvo blanco cuando desempaque el monitor, límpielo con un paño.
- Manipule el monitor con cuidado, ya que el monitor de color negro puede arañarse y presentar raspaduras de color blanco.
- Para ayudar a mantener la máxima calidad de imagen en el monitor, utilice un protector de pantalla que cambie dinámicamente y apague el monitor cuando no lo utilice.



Instalar el monitor

Acoplar el pedestal

 **NOTA:** El pedestal no está instalado cuando el monitor sale de fábrica.

 **NOTA:** El siguiente procedimiento se aplica al pedestal que se incluye con el monitor. Si conecta un pedestal de otros fabricantes, consulte la documentación suministrada con el mismo.

Para acoplar el pedestal del monitor:

1. Siga las instrucciones que se encuentran en las solapas de la caja para quitar el pedestal de la almohadilla superior que lo asegura en su sitio.
2. Conecte la base del soporte al elevador del pedestal.
3. Abra la manilla del tornillo en la base del pedestal y apriete el tornillo para asegurar el elevador del pedestal a la base del pedestal.
4. Cierre la manilla del tornillo.

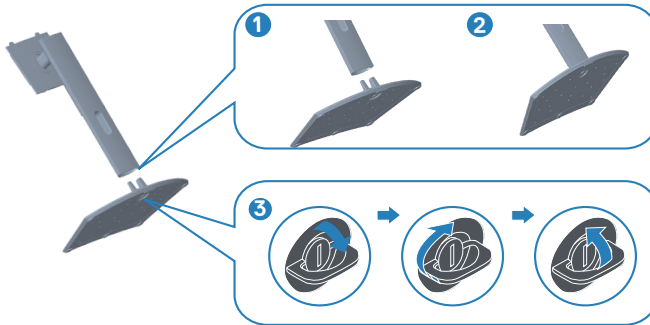

5. Deslice las pestañas del pedestal de montaje en las ranuras del monitor y presione el conjunto del pedestal hacia abajo para colocarlo en su sitio.

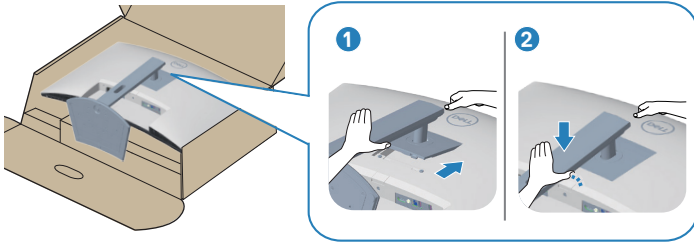

6. Coloque el monitor en posición vertical.

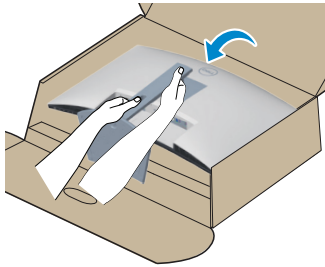

Conectar el monitor

⚠ ADVERTENCIA: Antes de empezar con cualquiera de los procedimientos de esta sección, siga las [Instrucciones de seguridad](#).

📎 NOTA: No conecte todos los cables al monitor al mismo tiempo. Es recomendable dirigir los cables a través de la ranura de administración de cables antes de conectarlos al monitor.

Para conectar el monitor al equipo:

1. Apague el equipo y desconecte el cable de alimentación.
2. Conecte el cable HDMI o DisplayPort (opcional) desde el monitor a su PC.
3. Conecte el cable USB ascendente (suministrado con el monitor) a un puerto USB 3.0 apropiado de su equipo. (Consulte la sección [Vista inferior](#) para más información).
4. Conecte los periféricos USB 3.0 a los puertos de descarga USB 3.0 del monitor.

Conectar el cable HDMI y USB 3.0

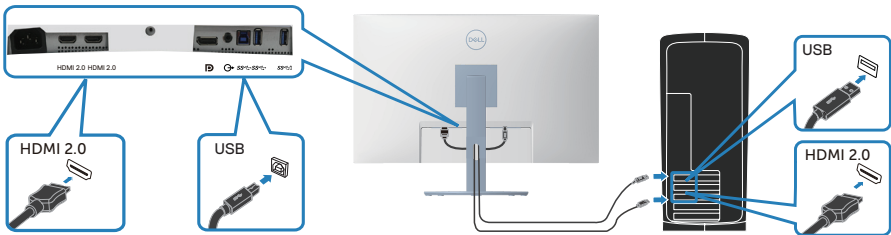

5. Enchufe los cables de alimentación de su PC y monitor en una toma de corriente eléctrica.

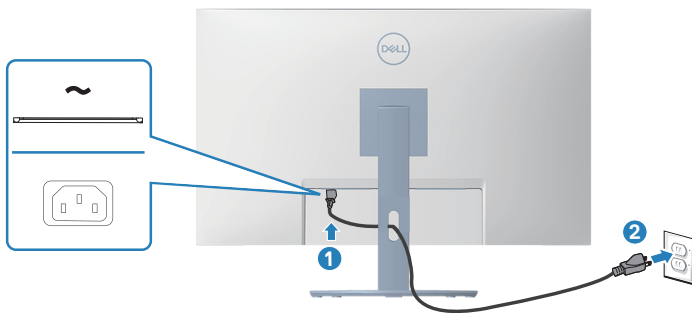

Organizar los cables

Utilice la ranura para administración de cables y así dirigir los cables conectados al monitor.

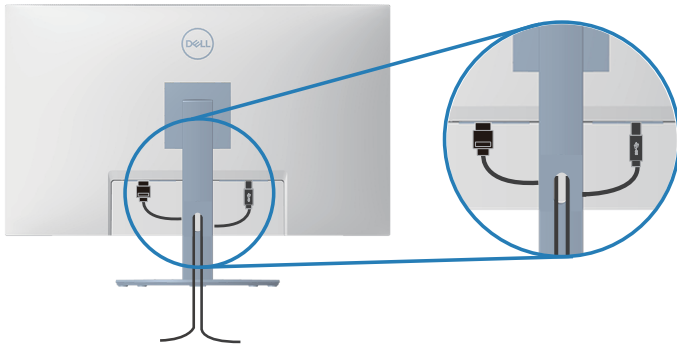

6. Encienda el monitor.

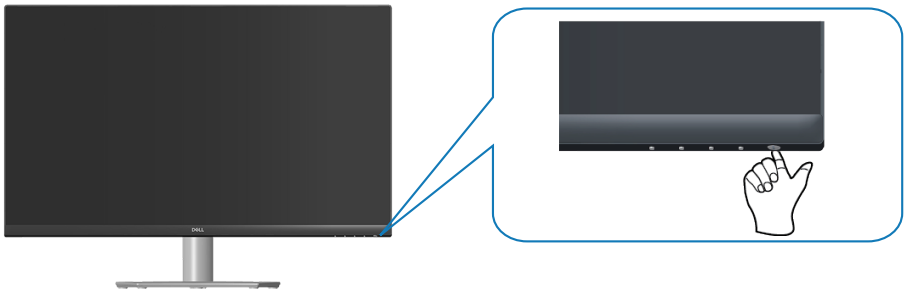

Protección del monitor mediante un bloqueo Kensington (opcional)

Puede fijar el monitor mediante un bloqueo de seguridad Kensington a un objeto fijo que pueda soportar el peso de dicho monitor para evitar que se caiga accidentalmente.

La ranura del bloqueo de seguridad se encuentra en la parte inferior del monitor. (Consulte la sección [Ranura de bloqueo de seguridad](#))

Para obtener más información sobre el uso del bloqueo Kensington (comprado por separado), consulte la documentación que se envía con el mismo.

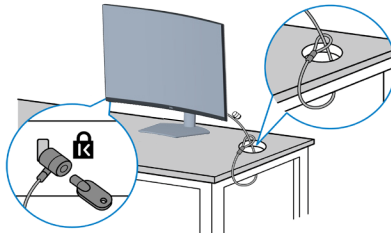

Fije el monitor a una mesa con el bloqueo de seguridad Kensington.



NOTA: La imagen es solo para fines ilustrativos. La apariencia del bloqueo puede variar.



Retirada del pedestal

-  **NOTA:** Para evitar arañazos en la pantalla mientras quita el pedestal, asegúrese de que el monitor está colocado sobre una superficie suave y limpia.
-  **NOTA:** El siguiente procedimiento solo se aplica al pedestal que se incluye con el monitor. Si conecta un pedestal de otros fabricantes, consulte la documentación suministrada con el mismo.

Para quitar el pedestal:

1. Coloque el monitor sobre un paño suave o cojín cerca del borde del escritorio.

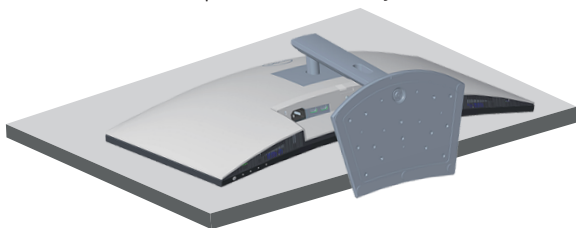

2. Mantenga presionado el botón de liberación del pedestal situado en la parte posterior de la pantalla.

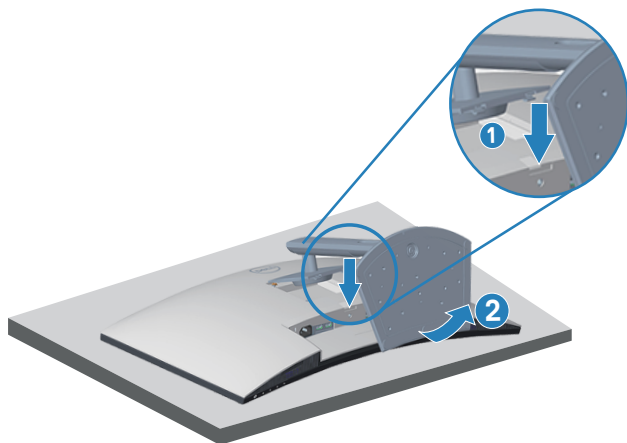

3. Levante el conjunto del pedestal alejándolo del monitor.



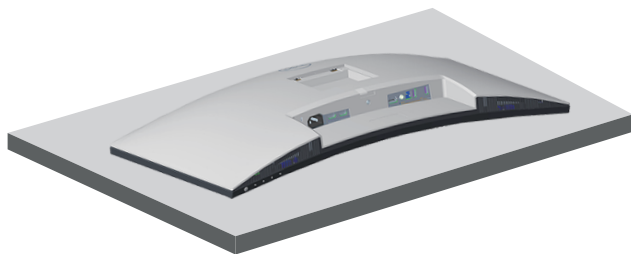

Instalación en la pared (opcional)

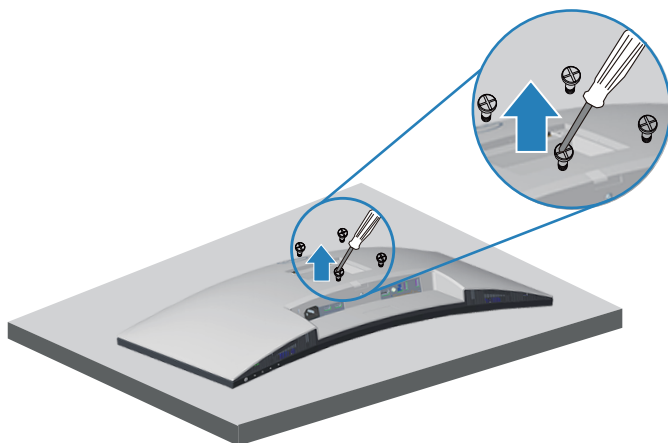

(Dimensiones del tornillo: M4 x 10 mm).

Consulte las documentación incluida con el kit de montaje en pared compatible con VESA.

1. Coloque la pantalla sobre un paño suave o cojín cerca del borde del escritorio.
2. Desmonte la base. Consulte la sección [Retirada del pedestal](#).
3. Retire los cuatro tornillos que aseguran la cubierta posterior del monitor.
4. Instale el soporte de instalación entre el kit de instalación en pared y la pantalla.
5. Para instalar el monitor en la pared, consulte la documentación incluida con el kit de instalación en pared.

 **NOTA: Solamente para uso con el soporte de instalación en pared homologado por UL, CSA o GS que tenga un peso y una carga mínimos**



de 29,5 kg.

Utilizar el monitor

Encender el monitor

Presione el botón  para encender el monitor.

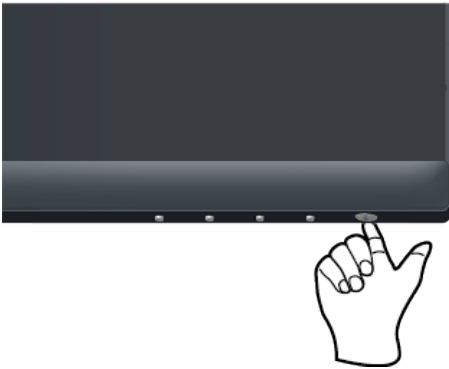



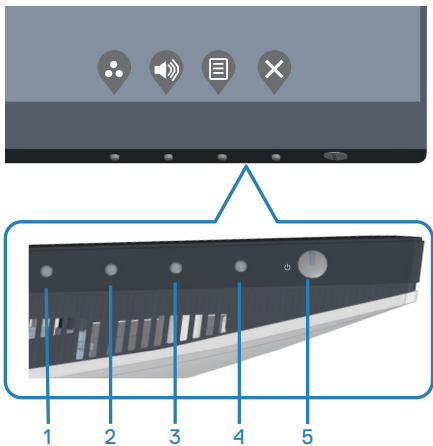

Utilizar los botones de control

Utilice los botones de control situados en el borde inferior del monitor para ajustar la imagen mostrada.



Botones de control

La siguiente tabla describe los botones de control:





Botones de control	Descripción
1  Atajo de teclado/ Modos predefinidos	Utilice este botón para elegir modos preestablecidos en una lista.
2  Atajo de teclado/ Volumen	Utilice los botones para ajustar el volumen. El valor mínimo es '0' (-). El valor máximo es '100' (+).
3  Menú	Utilice el botón Menú para iniciar el menú en pantalla (OSD). Consulte la sección Acceder al menú OSD .
4  Salir	Utilice este botón para regresar al menú principal o salir del menú OSD.
5  Botón de Encendido/ Apagado (con indicador LED)	Utilice el botón Alimentación para encender o apagar el monitor. La luz blanca fija indica que el monitor está encendido. Una luz blanca intermitente indica que el monitor está en modo de espera.

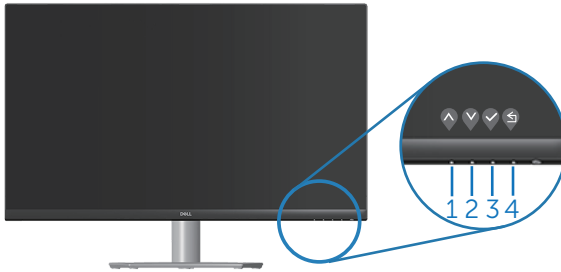

Controles OSD

Utilice los botones situados en el panel inferior del monitor para ajustar la configuración de la imagen.





	Botones de control	Descripción
1	 Arriba	Utilice el botón Arriba para aumentar los valores o desplazarse hacia arriba por un menú.
2	 Abajo	Utilice el botón Abajo para reducir los valores o desplazarse hacia abajo por un menú.
3	 Aceptar	Utilice el botón Aceptar para confirmar la selección en un menú.
4	 Atrás	Utilice el botón Atrás para volver al menú anterior.















Utilizar el menú en pantalla (OSD)

Acceder al menú OSD







 **NOTA: Todos los cambios realizados se guardarán automáticamente cuando pase a otro menú, salga del menú OSD o espere a que el menú OSD se cierre automáticamente.**

1. Presione el botón  para mostrar el menú principal OSD.

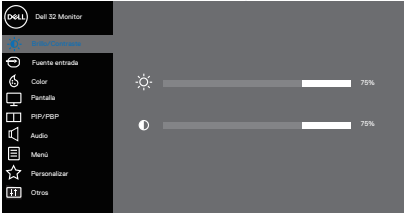





2. Pulse el botón  y el  para desplazarse entre las opciones. A medida que se mueve de un icono a otro, el nombre de la opción se resalta.
3. Pulse el botón ,  o  una vez para activar la opción destacada.
4. Presione los botones  y  para seleccionar el parámetro que desee.
5. Presione el botón  y, a continuación, utilice los botones  y  conforme a los indicadores del menú para realizar los cambios.
6. Selecciones  para volver al menú anterior o  para aceptar y volver al menú anterior.

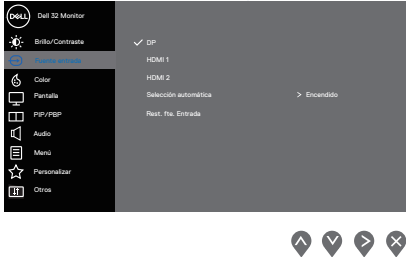

Icono	Menú y submenús	Descripción
	Brillo/Contraste	<p>Utilice este menú para activar los ajustes de Brillo/Contraste.</p>  <p style="text-align: right;">     </p>
	Brillo	<p>El brillo ajusta la luminiscencia de la retroiluminación.</p> <p>Presione el botón  para aumentar el brillo y el botón  para reducirlo (mínimo 0 ~ máximo 100).</p> <p> NOTA: El ajuste manual del brillo se deshabilita cuando la opción Smart HDR está activada y se muestra el contenido HDR.</p>
	Contraste	<p>Ajuste primero el brillo y después el contraste, y solamente si son necesarios más ajustes.</p> <p>Presione el botón  para aumentar el contraste y el botón  para reducirlo (mínimo 0 ~ máximo 100).</p> <p>La función Contraste le permite ajustar el grado de diferencia entre la oscuridad y la claridad en la pantalla del monitor.</p>

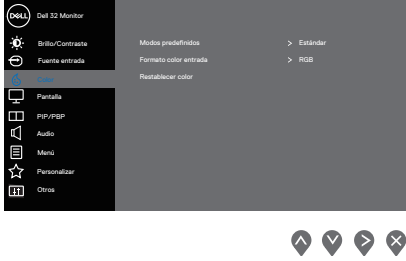

	Fuente entrada	<p>Utilice el menú de fuente entrada para seleccionar entre las señales de vídeo diferentes que se pueden conectar al monitor.</p> 
	DP	<p>Seleccione la entrada DP cuando esté utilizando el conector DP. Presione  para seleccionar la fuente de entrada DP.</p>
	HDMI 1	<p>Seleccione la entrada HDMI 1 cuando esté utilizando el conector HDMI 1. Presione  para seleccionar la fuente de entrada HDMI.</p>
	HDMI 2	<p>Seleccione la entrada HDMI 2 cuando esté utilizando el conector HDMI 2. Presione  para seleccionar la fuente de entrada HDMI.</p>
	Selección automática	<p>Seleccione Selección automática para buscar señales de entrada disponibles.</p>
	Rest. fte. Entrada	<p>Seleccione esta opción para restablecer la fuente de entrada predeterminada.</p>
	Color	<p>Utilice color para ajustar el modo de configuración de color.</p> 





Modos predefinidos

Cuando seleccione **Modos predefinidos**, puede elegir **Estándar**, **ComfortView**, **Película**, **FPS**, **RTS**, **RPG**, **Espacio de color**, **Cálido**, **Frío** o **Color personal**. en la lista.

- **Estándar**: Carga la configuración de color predeterminada del monitor. Se trata del modo preestablecido predeterminado.
- **ComfortView**: Reduce el nivel de luz azul emitida desde la pantalla para hacer la visión más cómoda para los ojos.
- **Película**: Carga la configuración de color ideal para películas.
- **FPS**: Carga la configuración de color ideal para juegos de disparos en primera persona.
- **RTS**: Carga la configuración de color ideal para juegos de estrategia en tiempo real.
- **RPG**: Carga la configuración de color ideal para aplicaciones de juego de roles.
- **Espacio de color**: Le permite elegir el espacio de color sRGB o el espacio de color DCI-P3.

 **NOTA: Cuando selecciona la opción de espacio de color DCI-P3, el brillo de la pantalla también cambia.**





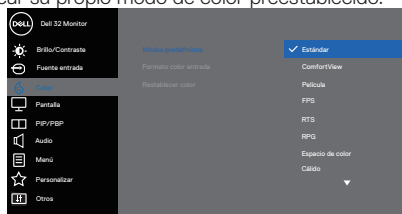



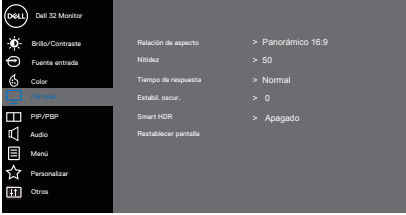

- **Cálido**: Aumenta la temperatura del color. La pantalla tiene un aspecto más cálido con un matiz rojizo y amarillento.
- **Frío**: Reduce la temperatura del color. La pantalla tiene un aspecto más frío con un matiz azulado.
- **Color personal**: Le permite ajustar la configuración de color manualmente.

Presione los botones  y  para ajustar los valores de los tres colores (R, V, A) y crear su propio modo de color preestablecido.













<p>Formato color entrada</p>	<p>Le permite establecer el modo de entrada de vídeo en:</p> <ul style="list-style-type: none"> • RGB: Seleccione esta opción si el monitor está conectado a un ordenador o reproductor de DVD mediante el cable HDMI. • YPbPr: Seleccione esta opción si el reproductor de DVD solamente admite la salida YPbPr. 
<p>Hue</p>	<p>Esta función puede cambiar el color de la imagen de vídeo a verde o púrpura. Esto se utiliza para ajustar el color del tono de piel que desee. Utilice ▲ o ▼ para ajustar el matiz entre los valores de 0 a 100.</p> <p>Presione ▲ para incrementar la sombra de verdes en la imagen de vídeo.</p> <p>Presione ▼ para incrementar la sombra de púrpuras en la imagen de vídeo.</p> <p> NOTA: El ajuste de matiz solamente está disponible en el modo Película o Juegos.</p>
<p>Saturación</p>	<p>Esta función permite ajustar la saturación de color de la imagen de vídeo. Utilice ▲ o ▼ para ajustar la saturación entre los valores 0 y 100.</p> <p>Presione ▲ para incrementar la apariencia monocromática en la imagen de vídeo.</p> <p>Presione ▼ para incrementar la apariencia colorista en la imagen de vídeo.</p> <p> NOTA: El ajuste de la saturación solamente está disponible en el modo Película o Juegos.</p>
<p>Restablecer color</p>	<p>Restablece la configuración de color del monitor a los valores predeterminados de fábrica.</p>



<p>Pantalla</p>	<p>Utilice la pantalla para ajustar la imagen.</p>  <p style="text-align: right;">     </p>
<p>Relación de aspecto</p>	<p>Permite ajustar la relación de la imagen con los valores Panorámico 16:9, 4:3 o 5:4</p> <p> NOTA: La opción panorámica de Relación de aspecto se deshabilita cuando el monitor está en modo PIP/PBP.</p>
<p>Nitidez</p>	<p>Esta función puede hacer que la imagen parezca más intensa o más suave. Utilice  o  para ajustar la nitidez entre los valores 0 y 100.</p>
<p>Tiempo de respuesta</p>	<p>El usuario puede seleccionar entre Normal, Rápido o Extrema.</p>
<p>Estabil. oscur.</p>	<p>Esta función mejora la visibilidad en escenarios de juego oscuros. Cuanto más alto sea el valor (entre 0 y 3), mayor será la visibilidad en el área oscura de la imagen de la pantalla.</p> <p> NOTA: La opción Estabil. oscur. se desactiva cuando la opción PIP/PBP está habilitada.</p> <p> NOTA: La opción Estabil. oscur. se desactiva cuando la opción Smart HDR está activada y se muestra el contenido HDR.</p>
<p>Smart HDR</p>	<p>El usuario puede seleccionar entre Escritorio, Película HDR, Juegos HDR o Apagado.</p> <p> NOTA: La opción Smart HDR se desactiva cuando la opción PIP/PBP está habilitada.</p>
<p>Restablecer pantalla</p>	<p>Restablece la configuración predeterminada de fábrica a todos los valores.</p>



	<p>PIP/PBP</p>	<p>Le permite ver más imágenes al mismo tiempo.</p> 																			
	<p>Modo PIP/PBP</p>	<p>Permite ajustar el modo PIP o PBP. Puede deshabilitar esta función seleccionado Apagado.</p> <p> NOTA: La opción FreeSync se desactiva cuando la opción PIP/PBP está habilitada.</p>																			
	<p>PIP/PBP (Secundario)</p>	<p>Permite seleccionar entre las señales de vídeo DP, HDMI1 o HDMI2 que se puedan conectar al monitor para la ventana secundaria PIP/PBP.</p> <table border="1" data-bbox="353 616 863 735"> <thead> <tr> <th rowspan="2">Ventana principal</th> <th colspan="3">Ventana secundaria</th> </tr> <tr> <th>DP</th> <th>HDMI1</th> <th>HDMI2</th> </tr> </thead> <tbody> <tr> <td>DP</td> <td>—</td> <td>✓</td> <td>✓</td> </tr> <tr> <td>HDMI1</td> <td>✓</td> <td>—</td> <td>X</td> </tr> <tr> <td>HDMI2</td> <td>✓</td> <td>X</td> <td>—</td> </tr> </tbody> </table> <p> NOTA: Cuando se selecciona HDMI1 o HDMI2 como la señal de vídeo principal, la ventana secundaria PIP/PBP mostrará vídeo solo desde una fuente DP.</p>	Ventana principal	Ventana secundaria			DP	HDMI1	HDMI2	DP	—	✓	✓	HDMI1	✓	—	X	HDMI2	✓	X	—
Ventana principal	Ventana secundaria																				
	DP	HDMI1	HDMI2																		
DP	—	✓	✓																		
HDMI1	✓	—	X																		
HDMI2	✓	X	—																		
	<p>Tamaño PIP</p>	<p>Permite seleccionar el tamaño de la ventana PIP entre Small (Pequeño) o Large (Grande).</p> <p> NOTA: Solo aplicable cuando el usuario activa PIP.</p>																			
	<p>Ubicación de PIP</p>	<p>Permite seleccionar la ubicación de la ventana secundaria PIP. Utilice  o  para seleccionar las opciones Superior-Izq., Superior-Drcha., Inferior-Drcha. o Inferior-Izq.</p> <p> NOTA: Solo aplicable cuando el usuario activa PIP.</p>																			
	<p>Intercambiar vídeo</p>	<p>Seleccione esta opción para intercambiar vídeos entre la ventana principal y la ventana secundaria en el modo PIP/PBP.</p> <p> NOTA: Solo aplicable cuando el usuario activa PIP/PBP.</p>																			
	<p>Audio</p>	<p>Le permite establecer la fuente de audio desde la ventana principal o la ventana secundaria.</p> <p> NOTA: Solo aplicable cuando el usuario activa PIP/PBP.</p>																			
	<p>Contraste (Secundario)</p>	<p>Permite ajustar el nivel de contraste de la imagen en el modo PIP/PBP.</p> <p> NOTA: Solo aplicable cuando el usuario activa PIP/PBP.</p>																			



**Audio**

Utilice la opción **Audio** para ajustar el audio.

**Volumen**

Utilice los botones para ajustar el volumen. El valor mínimo es «0» (-) y el valor máximo es «100» (+).

Altavoz

Seleccione esta opción para activar el altavoz.

**Restablecer
sonido**

Seleccione esta opción para restablecer la configuración de pantalla predeterminada.





Menú

Seleccione esta opción para ajustar la configuración del menú OSD como, por ejemplo, los idiomas de dicho menú, la cantidad de tiempo que el menú permanece en pantalla, etc.

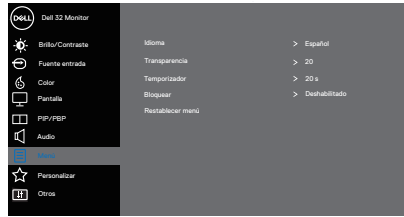

Idioma

Idioma permite establecer uno de los ocho idiomas para los menús OSD (English, Español, Français, Deutsch, Português (Brasil), Русский, 简体中文 oder 日本語).

Transparencia

Seleccione esta opción para cambiar la transparencia de los menús presionando los botones y (de 0 a 100).

Temporizador

Tiempo de permanencia de OSD: establece el tiempo que OSD permanece activo después de presionar un botón por última vez.

Use los botones y para ajustar el control deslizante en incrementos de 1 segundo, de 5 a 60 segundos.

Bloquear

Controla el acceso del usuario a los ajustes. El usuario puede seleccionar una de las siguientes opciones: Botones Menú, Botón de encendido, Botones Menú + encendido, Deshabilitado.

Restablecer menú

Permite restablecer los valores predeterminados de fábrica de toda la configuración del menú OSD.





Personalizar

Seleccione esta opción para ajustar la configuración de personalización.

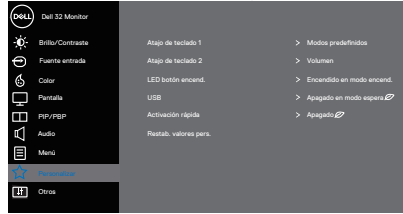

Atajo de teclado 1



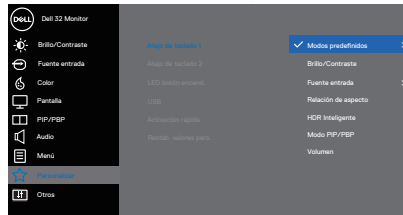



El usuario puede seleccionar una de las siguientes opciones: Modos predefinidos, Brillo/Contraste, Fuente entrada, Relación de aspecto, Smart HDR, Modo PIP/PBP y Volumen para establecer el atajo de teclado 1.

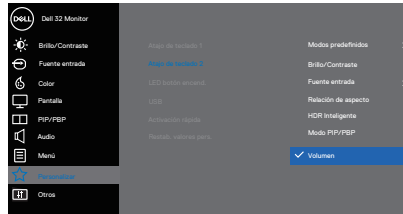

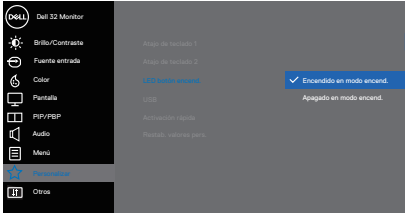

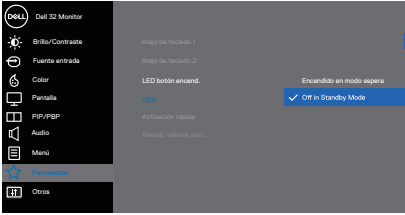

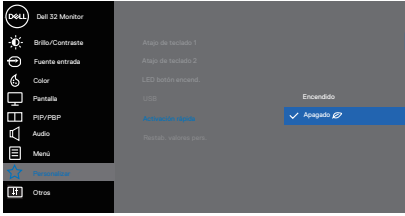

Atajo de teclado 2

El usuario puede seleccionar una de las siguientes opciones: Modos predefinidos, Brillo/Contraste, Fuente entrada, Relación de aspecto, Smart HDR, Modo PIP/PBP y Volumen para establecer el atajo de teclado 2.

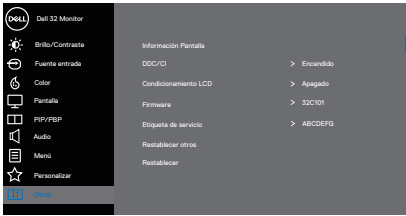

<p>LED botón encend.</p>	<p>Le permite establecer el indicador LED en Encendido en modo encend. oApagado en modo encend. para ahorrar energía.</p>  <p style="text-align: right;">  </p>
<p>USB</p>	<p>Permite habilitar o deshabilitar la función de carga USB durante el modo de espera del monitor.</p>  <p style="text-align: right;">  </p>
<p>Activación rápida</p>	<p>Permite habilitar o deshabilitar la función Activación rápida.</p>  <p style="text-align: right;">  </p>
<p>Restab. valores pers.</p>	<p>Restablezca toda la configuración predeterminada del menú Personalizar.</p>

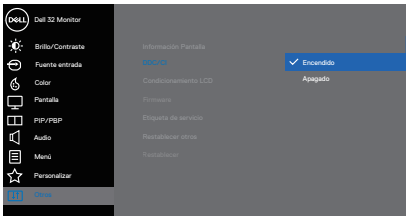

	<p>Otros</p>	<p>Seleccione esta opción para ajustar la configuración OSD, como DDC/CI, Condicionamiento LCD, etc.</p>  <p style="text-align: right;">  </p>
	<p>Información Pantalla</p>	<p>Muestra la configuración actual del monitor.</p>  <p style="text-align: right;">  </p>
	<p>DDC/CI</p>	<p>DDC/CI (display data channel/command interface) permite que los parámetros del monitor (brillo, balance de color, etc.) se puedan ajustar por medio del software de su ordenador.</p> <p>Puede deshabilitar esta función seleccionando Apagado.</p> <p>Habilite esta función seleccionando Encendido para disfrutar de una experiencia de usuario mejor y un rendimiento óptimo de su monitor.</p>  <p style="text-align: right;">  </p>
	<p>Condicionamiento LCD</p>	<p>Esta función ayuda a reducir los casos menores de retención de imagen. Dependiendo del grado de retención de imagen, el programa puede tardar cierto tiempo para ejecutarse. Para iniciar la preparación LCD, seleccione Encendido.</p>
	<p>Firmware</p>	<p>Permite mostrar la versión del firmware de la pantalla.</p>



	Etiqueta de servicio	<p>Permite mostrar el número de etiqueta de servicio de la pantalla. La etiqueta de servicio es un identificador alfanumérico único que permite a Dell identificar las especificaciones del producto y acceder a la información de la garantía.</p> <p> NOTA: La etiqueta de servicio también se imprime en una etiqueta ubicada en la parte posterior de la cubierta.</p>
	Restablecer otros	<p>Permite restablecer los valores preestablecidos de fábrica de toda la configuración del menú de configuración Otros.</p>
	Restablecer	<p>Permite restaurar la configuración predeterminada de fábrica de todos los valores predefinidos.</p>

 **NOTA: El monitor tiene una función integrada para calibrar automáticamente el brillo para compensar el desgaste de los LED.**



Bloqueo de los botones de menú y de alimentación

Impide que los usuarios accedan a la configuración del menú OSD en la pantalla o cambien dicha configuración.

De forma predeterminada, la configuración de bloqueo del botón Menú y Alimentación está deshabilitada.

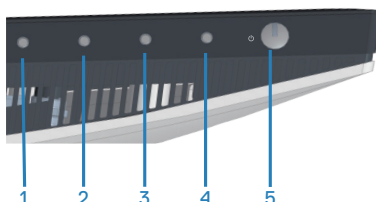

Para acceder al menú de bloqueo, presione sin soltar el botón **Salir** (botón 4) durante cuatro segundos. Aparece un menú de bloqueo en la esquina inferior derecha de la pantalla.

NOTA: Se puede acceder al menú de bloqueo utilizando este método cuando los botones Menú y Alimentación están en estado desbloqueado.

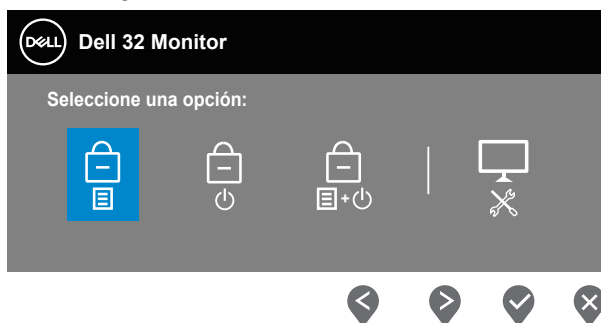





Para acceder al menú de desbloqueo, presione sin soltar el botón **Salir** (botón 4) durante cuatro segundos. Aparece un menú de desbloqueo en la esquina inferior derecha de la pantalla.

NOTA: Se puede acceder al menú de desbloqueo cuando los botones Menú y Alimentación están en estado bloqueado.



Hay tres opciones de bloqueo.

	Menú	Descripción
1	Botón Menú 	Cuando se selecciona Botón Menú la configuración del menú OSD no se puede cambiar. Todos los botones se bloquearán, excepto el de alimentación.
2	Botón Alimentación 	Cuando se selecciona Botón Alimentación , la pantalla no se puede apagar mediante el botón Alimentación.
3	Botón Menú + Alimentación 	Cuando se seleccionan los Botón Menú + Alimentación , la configuración del menú OSD no se puede cambiar y el botón Alimentación se bloquea.
4	Diagnósticos integrados 	Consulte la sección Diagnósticos integrados para obtener más información.

 **NOTA: Para acceder al menú de bloqueo y desbloqueo, presione sin soltar el botón Salir (botón 4) durante cuatro segundos.**

En los siguientes escenarios, el icono  aparece en el centro de la pantalla:

- Cuando se presiona el botón Arriba (botón 1), el botón Abajo (botón 2), el botón Menú (botón 3) o el botón Salir (botón 4). Esto indica que los botones del menú OSD están en estado de bloqueo.
- Cuando se presiona el botón de Alimentación (botón 5). Esto indica que el botón Alimentación está en estado de bloqueo.
- Cuando se presiona uno de los cinco botones. Esto indica que los botones del menú OSD y el botón Alimentación están en estado de bloqueo.

Desbloqueo de los botones del menú OSD y Alimentación

1. Presione sin soltar el botón Salir (botón 4) durante cuatro segundos. Aparecerá el menú de desbloqueo.
2. Seleccione el icono de desbloqueo  para desbloquear los botones de la pantalla.



Mensajes de advertencia OSD

Cuando el monitor no admita un determinado modo de resolución, aparecerá el siguiente mensaje:

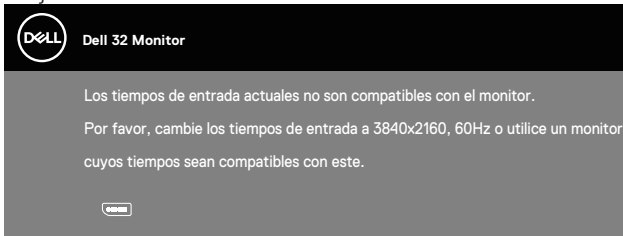

Esto significa que el monitor no puede sincronizarse con la señal que está recibiendo desde el PC. Consulte la sección [Especificaciones del monitor](#) para conocer los intervalos de frecuencia horizontal y vertical que puede manejar este monitor. El modo recomendado es 3840 x 2160.

Se muestra el siguiente mensaje antes de deshabilitar la función **DDC/CI** :

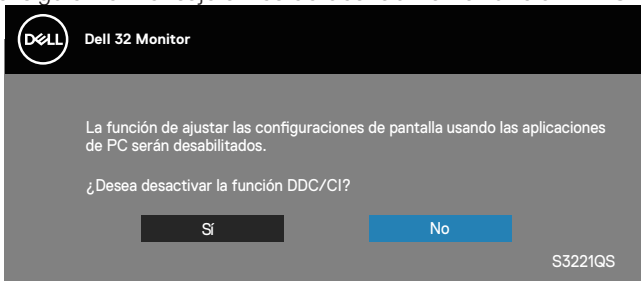

Cuando el monitor entre en el **Modo de espera**, se mostrará el siguiente mensaje:

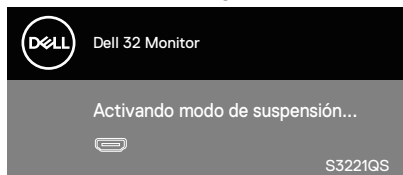

Si presiona cualquier botón que no sea el de alimentación, aparecerán los siguientes mensajes en función de la entrada seleccionada:



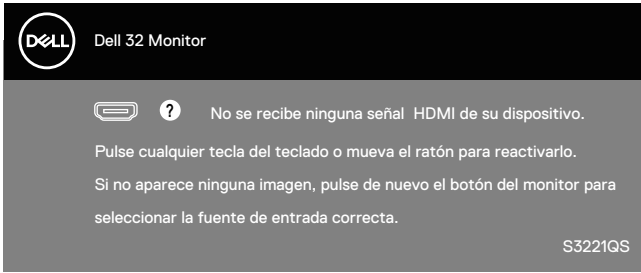

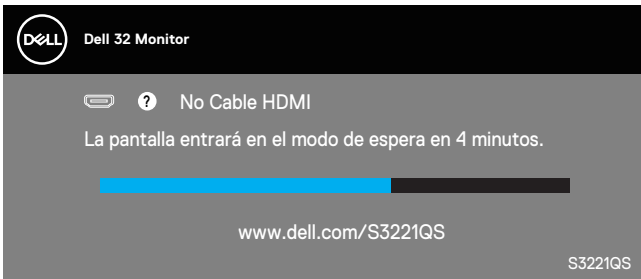

Si el cable HDMI o DisplayPort no está conectado, aparecerá un cuadro de diálogo flotante tal y como se muestra a continuación. El monitor entrará en el modo de espera después de 4 minutos si permanece en este estado.



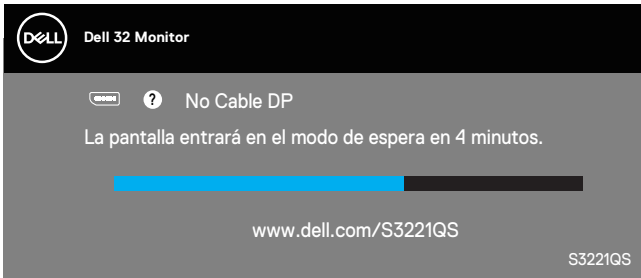

O



En el menú OSD, cuando un usuario selecciona cualquier opción predeterminada (sin un símbolo ) que aumente el consumo de energía de la pantalla, se muestra el siguiente mensaje de advertencia de energía:

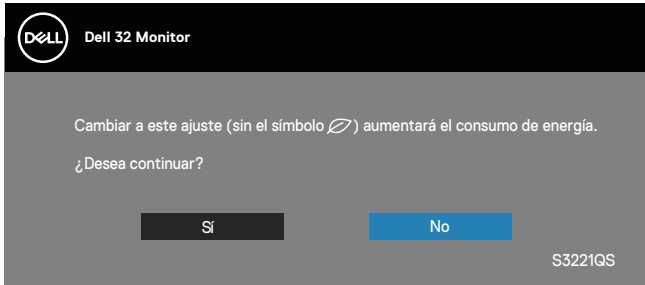



- El mensaje de advertencia se muestra solo una vez y no vuelve a aparecer si el usuario selecciona **Sí**.
- Después de seleccionar **Sí**, si el usuario elige alguna opción predeterminada (sin un símbolo ) que aumente el consumo de energía de la pantalla, este mensaje de advertencia no volverá a aparecer.
- Si el usuario selecciona **No** y luego elige alguna opción predeterminada (sin un símbolo ) que aumente el consumo de energía de la pantalla, el mensaje de advertencia no volverá a aparecer.
- El mensaje de advertencia de energía volverá a aparecer solo cuando el usuario ejecute la opción Restablecer desde el menú OSD.

El menú OSD solamente funciona en el modo de funcionamiento normal. Cuando presione cualquier botón en el modo de desactivación activa, aparecerá el siguiente mensaje:

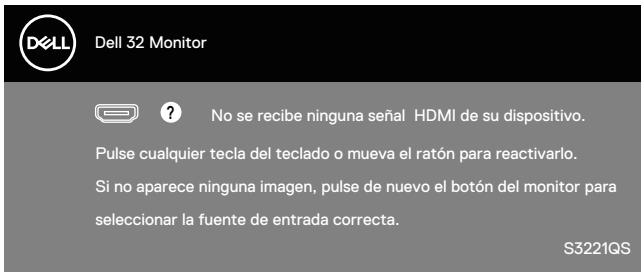

Active su PC y el monitor para obtener acceso al menú OSD.

Consulte la sección [Solucionar problemas](#) para obtener más información.



Establecer la resolución máxima

Para establecer la resolución máxima del monitor:

En Windows 7, Windows 8, Windows 8.1 y Windows 10:

1. Solamente para Windows 8 y Windows 8.1, seleccione el icono dinámico del escritorio para cambiar al escritorio clásico.
2. Haga clic con el botón secundario en el escritorio y haga clic en **Screen Resolution (Resolución de pantalla)**.
3. Haga clic en la lista desplegable Resolución de pantalla y seleccione **3840 x 2160**.
4. Haga clic en **Aceptar**.

Si no aparece **3840 x 2160** como una opción, puede que tenga que actualizar el controlador de gráficos. En función del equipo, complete uno de los siguientes procedimientos:

Si tiene un equipo de escritorio o portátil Dell:

- Vaya a la página web www.dell.com/support, especifique la etiqueta de servicio del equipo y descargue el controlador más reciente para la tarjeta gráfica.

Si utiliza un equipo que no sea Dell (portátil o de escritorio):

- Diríjase al sitio de soporte de su equipo y descargue los controladores gráficos más recientes.
- Diríjase al sitio web de la tarjeta gráfica y descargue los controladores gráficos más recientes.

Si tiene un equipo de sobremesa Dell o un equipo portátil Dell con acceso a Internet:

Vaya a la página web www.dell.com/support, especifique la etiqueta de servicio y descargue el controlador más reciente para la tarjeta gráfica.

5. Después de instalar los controladores para el adaptador gráfico, intente establecer la resolución en **3840 x 2160** de nuevo.

 **NOTA: Si no puede establecer la resolución en 3840 x 2160, póngase en contacto con Dell y pregunte qué adaptador gráfico admite estas resoluciones.**

Tengo un equipo de sobremesa, equipo portátil o tarjeta de gráficos Dell

En Windows 7, Windows 8, Windows 8.1 y Windows 10:



1. Solamente para Windows 8 y Windows 8.1, seleccione el icono dinámico del escritorio para cambiar al escritorio clásico.
2. Haga clic con el botón secundario en el escritorio y elija **Personalización**.
3. Haga clic en **Change Display Settings (Cambiar configuración de pantalla)**.
4. Haga clic en **Advanced Settings (Configuración avanzada)**.
5. Identifique el controlador de gráficos suministrado a partir de la descripción en la parte superior de la ventana (por ejemplo NVIDIA, ATI, Intel, etc.).
6. Consulte el sitio web del proveedor de tarjetas gráficas para obtener el controlador actualizado (por ejemplo, www.ATI.com O www.AMD.com).
7. Después de instalar los controladores para el adaptador gráfico, intente establecer la resolución en **3840 x 2160** de nuevo.



Uso de la inclinación y la extensión vertical

NOTA: Estos valores se aplican al pedestal suministrado con su monitor. Para configurarlo con cualquier otro pedestal, consulte la documentación suministrada con el pedestal.

Extensión de la inclinación

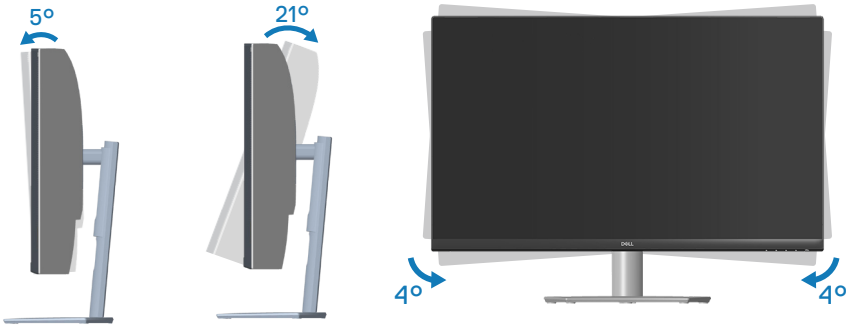

NOTA: El pedestal no está instalado cuando el monitor sale de fábrica.

NOTA: El ángulo de inclinación de este monitor está comprendido entre -4° y $+4^\circ$, no permite movimientos de pivote.

Extensión vertical

NOTA: El pedestal se puede extender verticalmente hasta 70 mm.

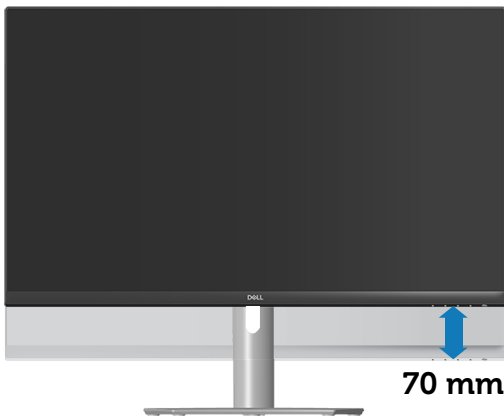

Solucionar problemas

⚠ ADVERTENCIA: Antes de empezar con cualquiera de los procedimientos de esta sección, siga las [Instrucciones de seguridad](#).

Comprobación automática

El monitor le proporciona una función de comprobación automática que verifica que el monitor funciona adecuadamente. Si el monitor y su PC están conectados correctamente, pero la pantalla del monitor permanece oscura, ejecute la comprobación automática del monitor llevando a cabo los pasos siguientes:

1. Apague tanto su PC como el monitor.
2. Desconecte todos los cables de vídeo del monitor. De esta forma, el equipo no se verá implicado.
3. Encienda el monitor.

Si el monitor funciona correctamente, detecta que no hay señal y aparece uno de los siguientes mensajes. En el modo de comprobación automática, el LED de alimentación permanece iluminado en color blanco.

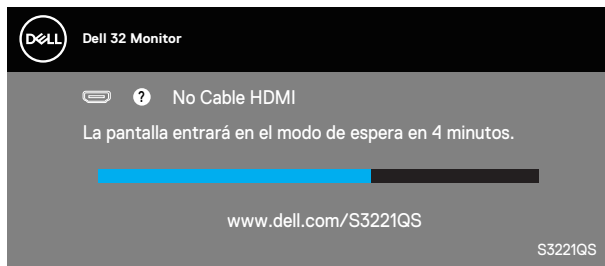

0

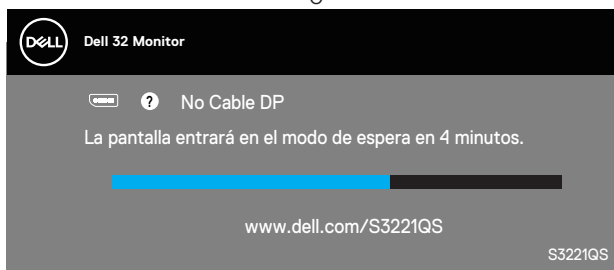

✎ NOTA: Este cuadro también aparece durante el funcionamiento normal del sistema en el caso de que el cable de vídeo se desconecte o sufra algún tipo de daño.



4. Apague el monitor y vuelva a conectar el cable de vídeo; encienda su PC y el monitor.

Si el monitor permanece oscuro después de volver a conectar los cables, compruebe el controlador de vídeo y el equipo.



Diagnósticos integrados

El monitor cuenta con una herramienta de diagnósticos integrados que ayuda a determinar si cualquier anomalía de la pantalla que está experimentando es un problema inherente al monitor o a su PC y tarjeta de vídeo.

NOTA: Los diagnósticos integrados solo se pueden ejecutar cuando el cable de vídeo esté desconectado y el monitor se encuentre en el modo de comprobación automática.

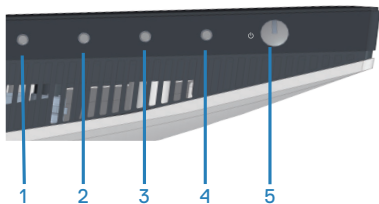

Para ejecutar los diagnósticos integrados:

1. Asegúrese de que la pantalla está limpia, es decir, no tiene partículas de polvo en su superficie.
2. Desconecte el (los) cable(s) de vídeo de la parte posterior de su PC o monitor. A continuación, el monitor entrará en el modo de comprobación automática.
3. Presione sin soltar el botón Salir (botón 4) durante 4 segundos para entrar en el menú de bloqueo y desbloqueo del menú OSD.

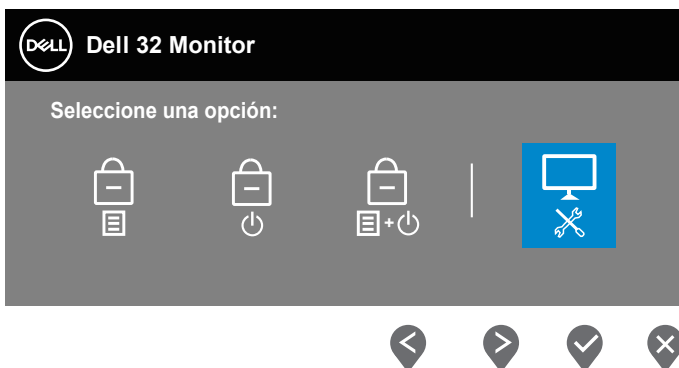



4. Seleccione el icono  para ejecutar los diagnósticos integrados.
5. Inspeccione atentamente la pantalla para comprobar si tiene anomalías.
6. Presione el botón Subir (botón 1) situado en la cubierta posterior de nuevo. El color de la pantalla cambia a gris.
7. Inspeccione la pantalla para comprobar si tiene anomalías.
8. Repita los pasos 6 y 7 para inspeccionar la visualización en las pantallas de patrón roja, verde, azul, negra, blanca y texto.

La comprobación finaliza cuando aparezca la pantalla de patrón de texto. Para salir, presione de nuevo el botón Arriba (botón 1).

Si no detecta ninguna anomalía en la pantalla con la herramienta de diagnósticos integrados, el monitor funciona correctamente. Compruebe la tarjeta de vídeo y su PC.



Problemas comunes

La tabla siguiente incluye información general sobre problemas comunes del monitor que puede encontrar y las posibles soluciones:

Síntomas comunes	Soluciones posibles
No hay vídeo/LED de alimentación apagado	<p>Asegúrese de que el cable de vídeo que conecta el monitor y su PC esté conectado de forma correcta y segura.</p> <ul style="list-style-type: none">• Utilizando otro equipo eléctrico, compruebe que la toma de corriente eléctrica funciona correctamente.• Asegúrese de que el botón de alimentación esté presionado.• Asegúrese de que se selecciona la fuente de entrada correcta a través del menú Fuente de entrada.
No hay vídeo/LED de alimentación encendido	<ul style="list-style-type: none">• Aumente los controles de brillo y contraste mediante el menú OSD.• Ejecute la comprobación de la función de comprobación automática.• Compruebe que no haya contactos doblados ni rotos en el conector del cable de vídeo.• Ejecute los diagnósticos integrados.• Asegúrese de que se selecciona la fuente de entrada correcta a través del menú Fuente de entrada.
Enfoque de baja calidad	<ul style="list-style-type: none">• Elimine los alargadores de vídeo.• Restablezca la configuración de fábrica del monitor (Restablecer).• Cambie la resolución de vídeo a la relación de aspecto correcta.
Vídeo tembloroso o borroso	<ul style="list-style-type: none">• Restablezca la configuración de fábrica del monitor (Restablecer).• Compruebe que no haya factores ambientales que puedan influir.• Cambie de ubicación el monitor y pruébelo en otra sala.



<p>Píxeles desaparecidos</p>	<ul style="list-style-type: none"> • Apague y vuelva a encender la unidad. • Un píxel permanentemente apagado es un defecto natural que puede darse en la tecnología LCD. • Para obtener más información acerca de la política de calidad y píxeles del monitor Dell, consulte el sitio de soporte técnico de Dell en: www.dell.com/pixelguidelines.
<p>Píxeles bloqueados</p>	<ul style="list-style-type: none"> • Apague y vuelva a encender la unidad. • Un píxel permanentemente apagado es un defecto natural que puede darse en la tecnología LCD. • Para obtener más información acerca de la política de calidad y píxeles del monitor Dell, consulte el sitio de soporte técnico de Dell en: www.dell.com/pixelguidelines.
<p>Problemas con el brillo</p>	<ul style="list-style-type: none"> • Restablezca la configuración de fábrica del monitor (Restablecer). • Ajuste los controles de brillo y contraste mediante el menú OSD.
<p>Distorsión geométrica</p>	<ul style="list-style-type: none"> • Restablezca la configuración de fábrica del monitor (Restablecer). • Ajuste los controles horizontal y vertical mediante el menú OSD.
<p>Líneas horizontales y verticales</p>	<ul style="list-style-type: none"> • Restablezca la configuración de fábrica del monitor (Restablecer). • Realice la comprobación de la función de comprobación automática y verifique si estas líneas también están en el modo de comprobación automática. • Compruebe que no haya contactos doblados ni rotos en el conector del cable de vídeo. • Ejecute los diagnósticos integrados.
<p>Problemas de sincronización</p>	<ul style="list-style-type: none"> • Restablezca la configuración de fábrica del monitor (Restablecer). • Ejecute la comprobación de la función de comprobación automática para determinar si la pantalla movida también aparece en el modo de comprobación automática. • Compruebe que no haya contactos doblados ni rotos en el conector del cable de vídeo. • Reinicie su PC en el modo seguro.



Problemas relacionados con la seguridad	<ul style="list-style-type: none"> • No realice ninguno de los pasos incluidos en la sección de solución de problemas. • Póngase en contacto con Dell inmediatamente.
Problemas intermitentes	<ul style="list-style-type: none"> • Asegúrese de que el cable de vídeo que conecta el monitor y su PC esté conectado de forma correcta y segura. • Restablezca la configuración de fábrica del monitor (Restablecer). • Ejecute la comprobación de la función de comprobación automática para determinar si este problema intermitente también ocurre en el modo de comprobación automática.
Ausencia de color	<ul style="list-style-type: none"> • Ejecute la comprobación de la función de comprobación automática. • Asegúrese de que el cable de vídeo que conecta el monitor y su PC esté conectado de forma correcta y segura. • Compruebe que no haya contactos doblados ni rotos en el conector del cable de vídeo.
Color incorrecto	<ul style="list-style-type: none"> • Cambie el Color Setting Mode (modo de configuración de color) en el menú OSD Color Settings (Configuración de color) a Gráficos o Vídeo dependiendo de la aplicación. • Pruebe con opciones diferentes de Modos predefinidos en el menú OSD Color. Ajuste el valor R/G/B en Color personal en el menú OSD de ajustes Color. • Cambie Formato color entrada a RGB o YPbPr en el menú OSD de Color Settings (Configuración de color). • Ejecute los diagnósticos integrados.
Retención de imagen provocada por dejar una imagen estática en el monitor durante un prolongado período de tiempo	<ul style="list-style-type: none"> • Utilice la función de administración de energía para apagar el monitor siempre que no se utilice (para obtener más información, consulte Modos de administración de energía). • De forma alternativa, utilice un protector de pantalla que cambie dinámicamente.
Efecto fantasma o exceso de vídeo	<ul style="list-style-type: none"> • Cambie el elemento Tiempo de respuesta del menú OSD Pantalla a Normal, Rápido o Extrema dependiendo de la aplicación y el uso.



Problemas específicos del producto

Síntomas específicos	Soluciones posibles
La imagen de la pantalla es demasiado pequeña	<ul style="list-style-type: none">• Compruebe la configuración Relación de aspecto en el menú OSD del ajuste Pantalla.• Restablezca la configuración de fábrica del monitor (Restablecer).
No se puede ajustar el monitor mediante los botones del panel inferior.	<ul style="list-style-type: none">• Apague el monitor, desenchufe el cable de alimentación, vuelva enchufarlo y, por último, encienda el monitor.• Compruebe si el menú OSD está bloqueado. En caso afirmativo, presione sin soltar el botón Salir (botón 4) durante cuatro segundos para desbloquear.
No hay señal de entrada cuando se presionan los controles de usuario	<ul style="list-style-type: none">• Compruebe la fuente de señal. Asegúrese de que su PC no se encuentra en el modo de espera moviendo el ratón o presionando cualquier tecla del teclado.• Compruebe si el cable de vídeo está correctamente conectado. Si es necesario, desconecte el cable de vídeo y vuelva conectarlo.• Reinicie el equipo o el reproductor de vídeo.
La imagen no ocupa toda la pantalla	<ul style="list-style-type: none">• Debido a los diferentes formatos de vídeo (relación de aspecto) de los DVD, el monitor puede mostrarse a pantalla completa.• Ejecute los diagnósticos integrados.



Apéndice

 **ADVERTENCIA:** La utilización de los controles, ajustes o procedimientos de forma diferente a como se especifica en esta documentación puede producir descargas eléctricas y/o representar un peligro mecánico para los componentes.

Para más información sobre las instrucciones de seguridad, consulte la **Información de seguridad, medioambiental y normativas**.

Avisos FCC (solo para EE. UU.) y otra información sobre normativas

Para obtener detalles acerca de los avisos FCC y otra información sobre normativas, consulte el sitio web sobre el cumplimiento de normativas en www.dell.com/regulatory_compliance.

Contactar con Dell

Para clientes de los Estados Unidos, llame al 800-WWW-DELL (800-999-3355).

 **NOTA:** Si no tiene una conexión activa a Internet, puede encontrar información de contacto en su recibo de compra, factura de transporte, factura o catálogo de productos de Dell.

Dell ofrece distintas opciones de asistencia en línea y por teléfono. Su disponibilidad varía en función del país y el producto, y algunos servicios podrían no estar disponibles en su zona.

- Asistencia técnica en línea: www.dell.com/support/monitors
- Ponerse en contacto con Dell: www.dell.com/contactdell



Dimensión de la estructura del modelo S3221QS

Unit : mm(inch)
 Dimension : Nominal
 Drawing : Not to scale

