

# Legamaster



We make communication visible



ENGLISH | DEUTSCH | FRANÇAIS | NEDERLANDS | ESPAÑOL

# XTX-5500UHD USER MANUAL

Version 1.0



## LANGUAGES

GB	ENGLISH		2
DE	GERMAN	DEUTSCH	33
FR	FRENCH	FRANÇAIS	61
NL	DUTCH	NEDERLANDS	89
ES	SPANISH	ESPAÑOL	117

## TABLE OF CONTENTS

1. Important Information .....	3
1.1. Use .....	3
1.2. Exemptions .....	3
2. Safety Instructions.....	4
2.1. Safety Precautions .....	4
2.2. Moving and Carrying Notice.....	5
2.3. Installation .....	5
2.4. Wall Mount Safety Notice.....	6
2.5. Recommended Use .....	7
2.6. Cleaning .....	8
3. Package Contents .....	8
3.1. Unpacking.....	8
3.2. Included Accessory.....	9
4. Installation .....	9
4.1. Environment State.....	9
4.2. Power Input .....	9
4.3. EasyFix mounting solutions and Cable Management.....	10
4.4. Control Panel .....	11
4.5. Status LED .....	11
4.6. Input and Output Connector .....	11
4.7. Remote Control.....	12
5. Operations .....	13
5.1. Turning the Display On and Off .....	13
5.2. Adjusting the Volume and Input Source.....	13
5.3. Add a label to an input source.....	13
6. OSD (On-Screen Display) Controls .....	13
6.1. OSD Menu Overview .....	14
6.2. Navigation through OSD Menu .....	15
7. Touch Operation .....	21
7.1. Touch USB Cable Connection .....	21
8. Specifications.....	22
9. Supported Timings.....	23
10. Serial Commands.....	24
10.1. Serial Communications.....	24
10.2. RS-232 Connection and Port Configuration .....	24
10.3. Command and Response Format.....	24
10.4. Command and Response Examples .....	25
10.5. Serial Command List.....	25
11. Troubleshooting .....	31
12. Compliance .....	31
13. Appendix .....	32
13.1. Dimensions .....	32

## 1. IMPORTANT INFORMATION



### WARNING:

TO PREVENT FIRE OR SHOCK HAZARDS, DO NOT EXPOSE THIS UNIT TO RAIN OR MOISTURE. ALSO, DO NOT USE THIS UNIT'S POLARIZED PLUG WITH AN EXTENSION CORD RECEPTACLE OR OTHER OUTLETS UNLESS THE PRONGS CAN BE FULLY INSERTED. REFRAIN FROM OPENING THE CABINET AS THERE ARE HIGH VOLTAGE COMPONENTS INSIDE.



### CAUTION:

TO REDUCE THE RISK OF ELECTRIC SHOCK, MAKE SURE POWER CORD IS UNPLUGGED FROM WALL SOCKET. TO FULLY DISENGAGE THE POWER TO THE UNIT, PLEASE DISCONNECT THE POWER CORD FROM THE AC OUTLET. DO NOT REMOVE COVER (OR BACK). NO USER SERVICEABLE PARTS INSIDE. REFER SERVICING TO QUALIFIED SERVICE

### 1.1. USE

- Transport the display upright with proper packaging. Avoid placing the display face up or down. Be careful not to bump to the display.
- Do not send a static (non-moving) image to the display, or it may cause image 'burn-in' or image retention.
- "Burn in" and/or image retention is not covered under warranty.
- Make sure to change the image on the display periodically. It is recommended to (1) turn off the display for at least 6 hours after 16 hours of usage in a 24 hour period to help avoid image retention and (2) to turn the "IRFM" function to "ON" in the OSD menu (under "**Advanced Settings**").

### 1.2. EXEMPTIONS

- This product isn't warranted for any damage caused by natural disaster (such as earthquake, thunder, etc.), fire, acts by third parties, accidents, owner's intentional misuse and fault, or use in other improper conditions.
- This product isn't warranted for incidental damages (such as profit loss or interruption in business, modification or erasure of record data, etc.) caused by use or inability to use of this product.
- This product isn't warranted for any damage caused by inappropriate operation, or from not following the user manual.
- This product isn't warranted for any damage caused by misuse or malfunction through simultaneous use of this product and the connected equipment or software.
- This product isn't warranted for any damage caused by neglect of the instructions described about installation.
- This product isn't warranted for any damage caused by improper installation.
- This product isn't warranted for any damage caused by disassembly, modification or repair by non-authorized service center or people.

## 2. SAFETY INSTRUCTIONS

Before using this display, please read this user manual thoroughly to help protect against property damage and to ensure your personal safety and the safety of others.

- Be sure to observe the following instructions.
- For your safety, be sure to observe the warnings located in this manual.
- For installation or adjustment, please follow the instructions in this manual and refer all servicing to qualified service personnel.

### 2.1. SAFETY PRECAUTIONS

**If smoke or a peculiar smell comes from the display, remove the power plug from the outlet immediately.**

Failure to do so may result in fire or electrical shock. Contact your dealer for inspection.

**If the display has been turned on but there isn't a picture, remove the power plug from the outlet immediately.**

Failure to do so may result in fire or electrical shock. Contact your dealer for inspection.

**If water is spilled or objects are dropped inside the display, remove the power plug from the outlet immediately.**

Failure to do so may result in fire or electrical shock. Contact your dealer for inspection.

**If the display is dropped or the cabinet is damaged, remove the power plug from the outlet immediately.**

Failure to do so may result in fire or electrical shock. Contact your dealer for inspection.

**If the power cord or plug is damaged or becomes hot, turn off the main power switch of the display, make sure the power plug has cooled down and remove the power plug from the outlet.**

If the display is still used in this condition, it may cause fire or electrical shock. Contact your dealer for replacement.

## 2.2. MOVING AND CARRYING NOTICE

### Moving the display:

Moving the display requires at least four people. Attempting to move the display with one person may result in dropping the display and/or serious injury. When moving a display in its shipping carton, lift the carton using the white handles.

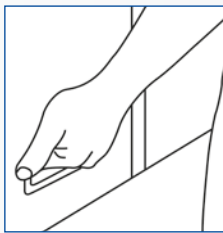
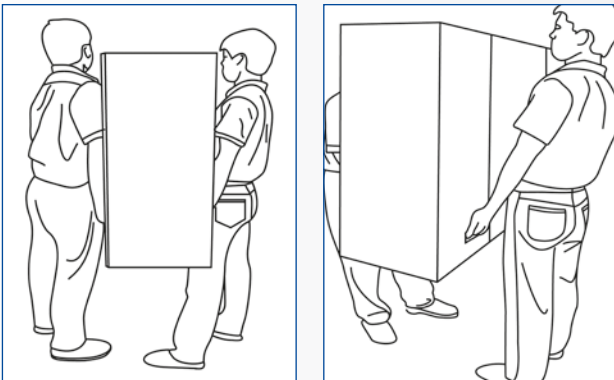

### Carrying the display:

This display is heavy; please follow proper lifting techniques, as pictured below. Failure to do so may cause injury.

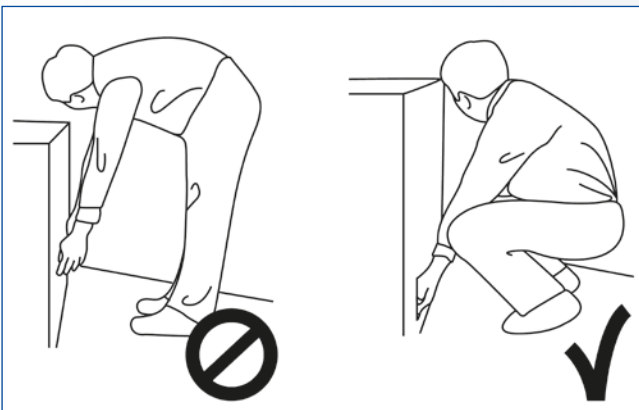

## 2.3. INSTALLATION

### Don't install in a high-temperature environment.

If the display is used in high-temperature or in direct sunlight, it may cause the case or other parts to become distorted or damaged, resulting in overheating or electrical shock.

### Don't install in a high-humidity environment.

This may cause overheating or electrical shock.

### Don't install near any heat sources such as radiators, heat registers, stoves, or other apparatus that produce heat.

This may cause fire or electrical shock.

### Don't overload outlets or cables beyond electrical capacity.

Don't use extension cords as it may cause fire or electrical shock.

### Don't insert the power plug into an outlet other than 100~240V AC.

This may cause fire or electrical shock.

- Don't use a damaged power plug or worn outlet.
- Don't insert an improper power plug it may cause fire or electric shock.

### Don't place the display on an unstable shelf or surface.

The display may fall, causing injury. Please install on a horizontal, stable, level surface.

### Don't place objects on the display.

- If the display is covered or the vents are blocked, the display could overheat and cause a fire.
- If metal or liquid gets into the display, it may cause fire or electrical shock.
- Do not put heavy objects on the display as they may fall, causing injury.
- Please keep a 10 cm minimum distance between the display and the wall for sufficient ventilation.

# SAFETY INSTRUCTIONS

## **Don't move the display when it is connected to the power cord and AV cables.**

- When moving the display, make sure to remove the power plug and cables from the outlet or source.
- When unpacking or carrying the display, at least 2 people are needed. Make sure the display is carried upright.
- Transport the display upright. Avoid placing the display face up or down.
- Handle the display gently. Do not drop.

## 2.4. WALL MOUNT SAFETY NOTICE

1. Please make sure if the bracket is fixed to the solid wall / solid pillar for fear of falling due to heavy weight.

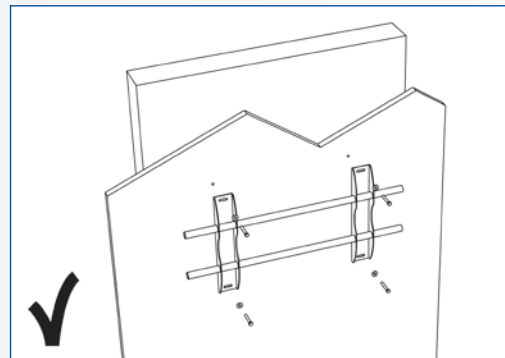
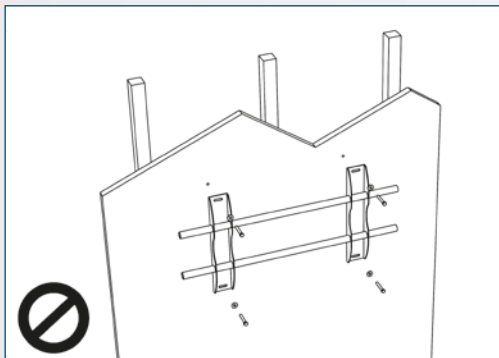

2. After assembling, please don't pull or shake violently.

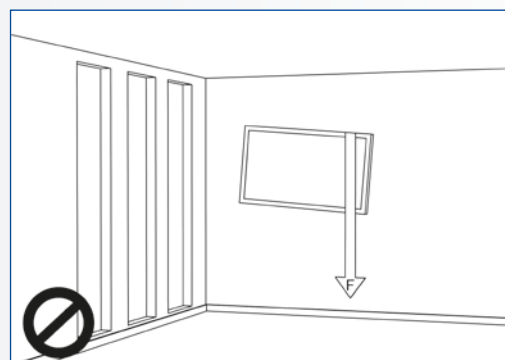
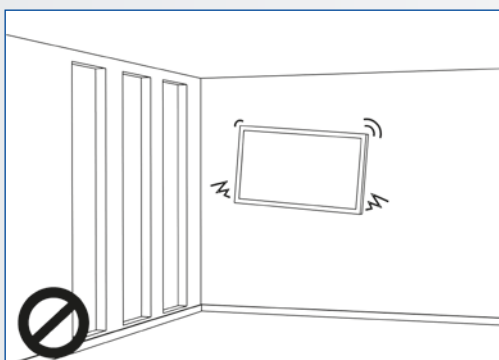

3. Please don't install the bracket directly under the sunshine or humidity / high temperature places for fear that the quality is effected.

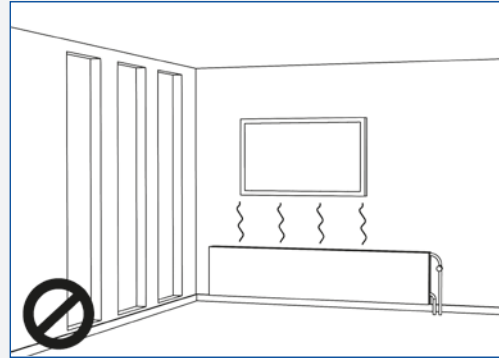
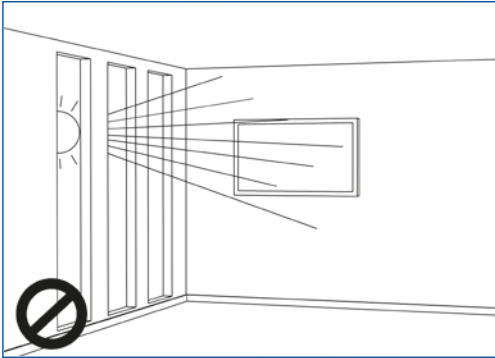

4. Installing the bracket over 10 cm from each wall side and begin vertical to the ground is the suggested installing position.

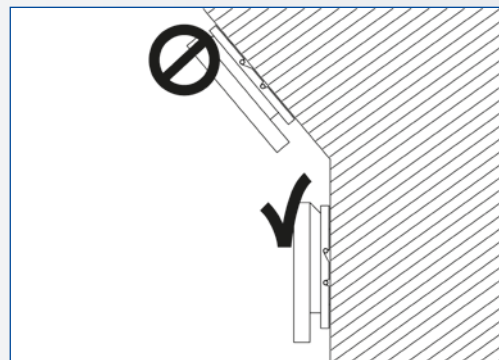
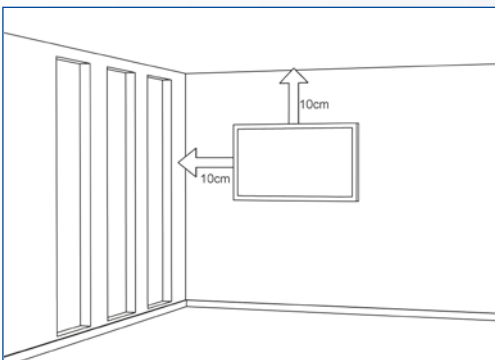

## 2.5. RECOMMENDED USE

**If you encounter a problem during installation, please contact your supplier for assistance.**

**Don't repair or open the display by yourself.**

Failure to do so may result in fire or electrical shock. Contact your dealer for inspection.

**Protect and correctly use the power cord/plug.**

- Don't pinch the power cord/plug between hard surfaces.
- Don't step on the power cord/plug.
- Before inserting the power plug into the wall outlet, connect the power cord to the display.
- Don't operate the display with a damaged power cord or it may damage the display.

**Using extension cords (not recommended)**

If an extension cord must be used, ensure the voltage rating exceeds the max power consumption of the display. If the voltage rating is less than the display, it will cause the extension cord to overheat.

**If there is thunder or lightning, don't touch the display or the power plug.**

This may cause an electric shock.

**Don't use any kind of liquid on the display.**

- If liquid is spilled on the display, remove the power and ask qualified service personnel to check the display.
- If the liquid gets on the display's screen, please clean it with a dry and soft cloth immediately.
- Don't use any harsh chemical on the display.
- If metal or liquid gets into the display, it may cause a fire or an electrical shock.

# SAFETY INSTRUCTIONS / PACKAGE CONTENTS

## **Don't install or remove the power plug with wet hands.**

This may cause an electrical shock.

## **If the display will not be used for a long period of time, unplug the display.**

This may cause premature wear of electrical components or fire.

## **Don't push or shake the display.**

This may cause damage or injury.

- If the glass of the display panel is broken, liquid may escape. Please don't touch the liquid.
- If liquid get into your eyes or touches your skin, wash with the clean water and seek medical attention immediately.

## **Precautions with the remote control batteries**

- Please only use approved AAA type batteries.
- Please be sure to insert batteries by matching the + and -.
- Don't recharge, heat, disassemble, short or throw batteries into a fire.
- Don't mix a new battery with a used one.
- Don't mix different types of batteries together (only use the specified type). it may cause burn and injury.

## 2.6. CLEANING

### **Take off the power plug before cleaning.**

Failure to do so may result in electrical shock or damage.

### **Cleaning the surface of the display**

- When the surface of the display becomes dirty, please wipe the surface lightly with a soft clean cloth.
- If the surface requires additional cleaning, lightly moisten the cloth.

- Do not to let any kind of liquid enter the display as it may cause electrical shock or damage.
- Do not clean the display with alcohol, solvents or ammonia, as this could damage the display.

## 3. PACKAGE CONTENTS

### 3.1. UNPACKING

- The e-Screen XTX display is packed using cushions to protect the display during shipping.
- Before unpacking your display, prepare a stable, level, and clean surface near a wall outlet.
- Set the display box in an upright position and open from the top of the box before removing the top cushions.

- Step 1: Remove the white handle and cut the banding
- Step 2: Remove the top cushion and take the accessory bag out.

Item	Description	Quantity
1	Display	1
2	Carton	1
3	EPE Cushion Bottom	2
4	Poly Bag	1
5	Carton Lock	10
6	Accessory Bag	1



## 3.2. INCLUDED ACCESSORY

Item
IR Remote Control (Batteries Included)
IR Extender
HDMI Cable
USB Type B to A
Power Cord
USB Stick (User manual included)
Bag with EasyFix cable clips
High precision stylus

## 4. INSTALLATION

### 4.1. ENVIRONMENT STATE

When operating the XTX series display, ambient room conditions should not exceed the following:

- Operating temperature: -5°C to 45°C (41°F to 104°F)
- Humidity: less than 90% RH (Max)

### 4.2. POWER INPUT

The power cord (shipped separately) is used to connect the display to an AC wall outlet. Plug the power cord into the AC inlet on the side of the display. Locate the Main Power switch directly above the AC inlet and press “I” to turn power on, and “O” to turn power off.

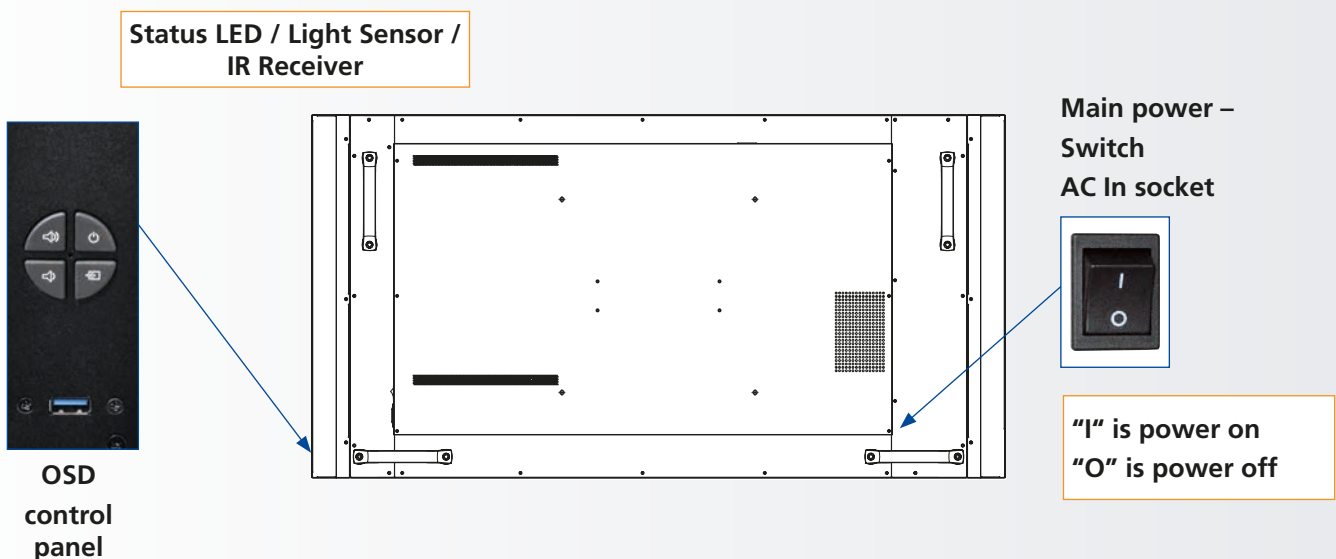

## 4.3. EASYFIX MOUNTING SOLUTIONS AND CABLE MANAGEMENT

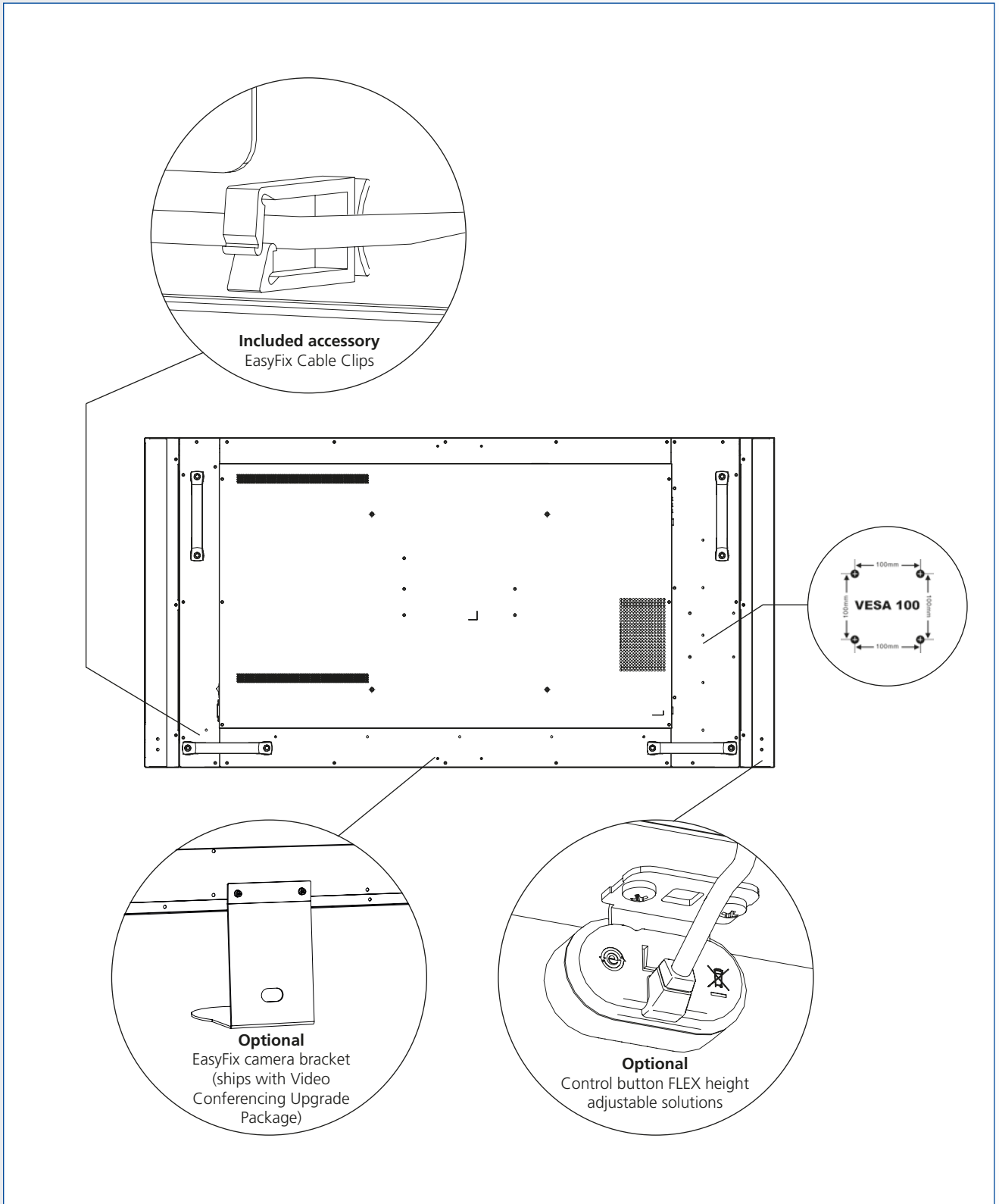

## 4.4. CONTROL PANEL



Key	Descriptions
Power	Power on/Power off
Source	Source selection (toggle)
▶	Menu Right/Volume +
◀	Menu Left/Volume -
▲	Menu Up
▼	Menu Down
Menu/Exit	Menu/Exit selection

## 4.5. STATUS LED

LED Illumination	Condition
Green	Normal operation
Blinking Orange	No signal
Orange	Power Saving
Off	Power off AC off

**Note:**

If the Status LED is set to „Off“ in the OSD menu, the Status LED will not operate.

## 4.6. INPUT AND OUTPUT CONNECTOR

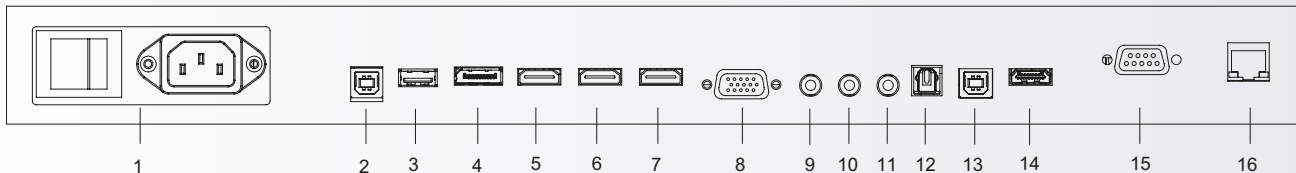

1	<b>Power</b> Connects the display to power here.
2	<b>Touch USB 1</b> A standard, Type B USB port for the touch functionality of the display. Automatically links to HDMI 1, 2, VGA or DisplayPort
3	<b>Service USB port</b> A standard type A USB port for service purposes like e.g. firmware upgrades. Only to be used by, or if instructed by, an authorized Legamaster service technician.
4	<b>DisplayPort</b> DisplayPort 1.1a and DisplayPort-HDCP 1.1 compliant, SD/HD input for connecting SDTV, EDTV or HDTV component video sources.
5-6	<b>HDMI 1, 2</b> HDCP-compliant digital video inputs for connecting HDMI sources.
7	<b>HDMI out</b> HDCP-compliant digital video inputs for connecting HDMI sources.
8	<b>VGA (D-Sub 15 pin)</b> Connects components that have RGB or component output jacks, such as a personal computer or external
9	<b>PC Audio In</b> Connects the audio output from a personal computer here.

10	<b>IR Extender</b> Connects the IR Extender cable provided with the display to this input.
11	<b>Audio Out</b> Connects external, powered speakers or an external audio receiver/amplifier.
12	<b>SPDIF</b> Connects external, powered digital speakers or audio receiver/amplifier.
13	<b>Touch USB 2</b> A standard, Type B USB port for the touch functionality of the display. Linked to HDMI 3 in Auto setting.
14	<b>HDMI 3</b> HDCP-compliant digital video inputs for connecting HDMI sources.
15	<b>RS-232C</b> A female, 9-pin D-sub connector for interfacing with a PC or control system.
15	<b>Ethernet</b> An RJ-45 connector for interfacing with a PC or home theater automation/control system via a Cat 5 cable.

## 4.7. REMOTE CONTROL

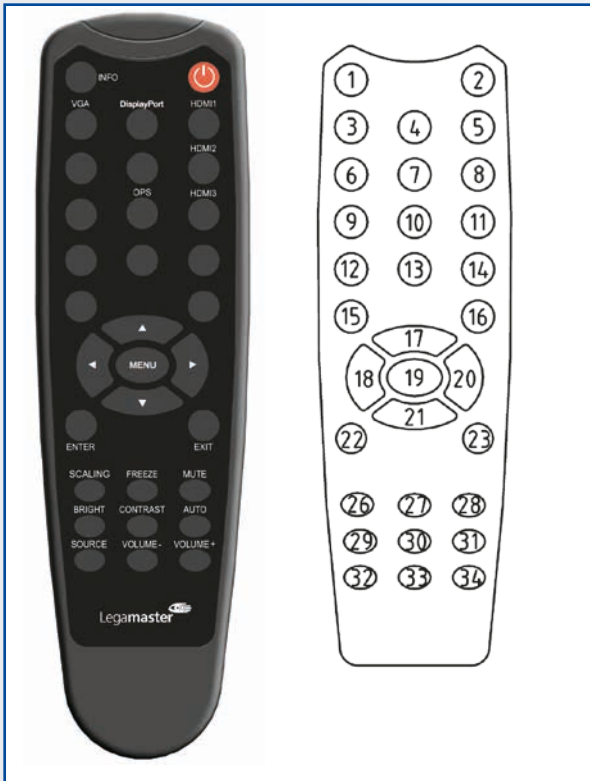

Label	Description
1	INFO Provides source and resolution information
2	⏻ Turns the display on and off
3	VGA Selects the PC RGB source
4	DISPLAYPORT Selects the DisplayPort source
5, 8, 11	HDMI 1, 2, 3 Selects the HDMI source
10	OPS Selects the OPS computer source
19	MENU Opens the display's on-screen menu system.
17, 18, 20, 21	◀◀▶▶ When the menu system is already open, pressing this button will select the previous submenu Navigates through submenus and settings
22	ENTER Selects highlighted menu choices
23	EXIT Closes the menu system
26	SCALING Selects each aspect ratio, in sequence: Full Screen, Native, Letter Box and Pillar Box
27	FREEZE Freezes the current picture on the screen
28	MUTE Turns off the sound
29	BRIGHTNESS Adjusts the brightness
30	CONTRAST Adjusts the contrast
31	AUTO Auto adjustment of VGA source
32	SOURCE Selects each source, in sequence
33	VOLUME - Decreases the sound volume
34	VOLUME + Increases the sound volume

### 4.7.1. Changing the Remote Control Battery

#### 1. Remove the battery cover

Slide back and remove the battery cover in the direction of the arrow.



#### 2. Insert the batteries

Align and insert two AAA batteries according to their plus and minus ports (as indicated in the remote control).

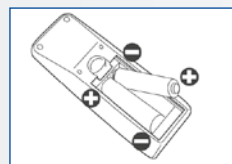

#### 3. Close the battery cover

Replace the battery cover in the direction of the arrow and snap it back into place.

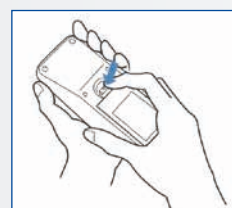

- I. Used batteries needed to follow the city rule to be discarded.
- II. Avoid keeping used, old batteries inside the remote control, causing leakage of internal liquid resulting metal rust or fatal damage to the remote control hand unit.
- III. Battery to be used according to the instruction



**CAUTION**

#### About the remote control

- Don't drop, shake or bump.
- Don't place on wet materials.
- Don't dismantle.
- Don't place in locations with exposure to high-temperature or high-humidity levels.

## 5. OPERATIONS

### 5.1. TURNING THE DISPLAY ON AND OFF

#### Turning the display on

1. Connect the display to an AC power outlet
2. Ensure the AC switch is set to “—”.
3. Press the power button on the control pad, alternatively you can use the power button on the remote control

#### Turning the display off

With the Power on, press the power button on the control pad. A warning message will appear. Press the power button again to confirm shut down. Alternatively you can use the power button on the remote control. To turn off power completely, turn the AC switch to „O” or disconnect the AC power cord from the power outlet.

**Note:**

If there is no signal input for a period of time, the display will automatically go into power saving (sleep) mode.

### 5.2. ADJUSTING THE VOLUME AND INPUT SOURCE

#### Adjusting the Volume

1. Using the remote or control panel, press the VOLUME- or VOLUME+ to increase or decrease the volume.

#### Selecting the input source

1. Press the **SOURCE** select button (▼▲) on the control pad of the display and toggle to the desired input source. The display will automatically switch to the selected input after two seconds:
  - VGA
  - DisplayPort
  - HDMI 1
  - HDMI 2
  - HDMI 3
  - OPS
2. Using the remote, press the desired source button (DISPLAYPORT, HDMI1, HDMI2, HDMI3, HDMI4, VGA)
3. If the display cannot find a source, a “No signal” message will appear.

### 5.3. ADD A LABEL TO AN INPUT SOURCE

To indicate what type of equipment, device or connection is linked to an input, a label can be added. Please refer to the Source Renaming setting under Display Settings in chapter 6.

## 6. OSD (ON-SCREEN DISPLAY) CONTROLS

To display the on-screen menus, press MENU on the remote control.

To select a sub-menu, use the ▲ and ▼ buttons to highlight it. Then, press ► to enter that sub-menu.

To select a menu item, use the ▲ and ▼ buttons to highlight it. Then, press ◀ or ▶ to adjust that setting and press ENTER.

The OSD menus are arranged hierarchically, as shown in the following table. Depending on the selected input source and signal characteristics, some menu options may not be available.

# OSD (ON-SCREEN DISPLAY) CONTROLS

## 6.1. OSD MENU OVERVIEW

Main Menu	Sub Menu	Value	
Image Settings	Scheme	User / Vivid / Cinema / Game / Sport	
	Brightness	0~100	
	Contrast	0~100	
	Sharpness	0~100	
	Saturation	0~100	
	Hue	0~100	
	Backlight	0~100	
	Color Temp & Gamma	Gamma	2.2, Off
		Color Temp	5000K / 6500K / 7500K / 9300K / User
		Red Gain	0~100
		Green Gain	0~100
Blue Gain		0~100	
Red Offset		0~100	
Green Offset		0~100	
HDMI RGB Range	Auto / Full / Limited		
Display Settings	Input Source	VGA / DisplayPort / HDMI1 / HDMI2 / HDMI3 / OPS	
	Aspect Ratio	Auto / 4:3 / 16:9 / Letterbox / PointToPoint	
	OverScan	0% ~ 10%	
	Auto Scan	Off / On	
	Source Renaming	Default, STB, DVD, BluRay DVD, HD DVD, XBOX, Wii, PS4, Computer, User	
	Auto Adjust	Yes / No	
	VGA Position	0~100	
	VGA Phase	0~255	
	VGA Clock	0~100	
Audio Settings	Volume	0~100	
	Bass	-10 ~ 10	
	Treble	-10 ~ 10	
	Balance	-10 ~ 10	
	Speaker	Off / On	
	Audio Source	Default / VGA	
Basic Settings	Horizontal Pos.	0~100	
	Vertical Pos.	0~100	
	OSD Transparency	0 ~ 4	
	OSD Timeout	5~60 sec.	
	OSD Language	English / French / German / Nederland	
	Power On/Off Music	Off / On	
	Power LED	Off / On	
	RTC & Schedule	Current Time	Setup Date & Time
Time Mode		User / Workday / Everyday	
Mon. ~ Sun.		☐/■ 00:00 ~ 23:59 / 00:00 ~ 23:59	
Adv. Settings	Smart light control	Off / DCR / Light Sensor	
	IRFM	Off / On	
	Noise Reduction	Off / High / Medium / Low	
	Wake Up from Sleep (Note2)	VGA Only / Digital, RS232, Ethernet / Never Sleep	
	EDID Switch	1080p / 4K2K@30 / 4K2K@60	
	Touch Input Mapping	Auto / OPS / Rear USB / HDMI3	
	Network Configuration	Configure network settings.	
	Software Update (USB)	Yes / No	
Restore Factory Default	Yes / No		
Information	Channel Information	Source	Show the Name of Input Source
		Resolution	Show the Current Resolution
		Model Name	XTX-5500UHD
		Firmware Version	Show the Firmware Version of the Monitor
		SubMCU Version	Show the Firmware Version of the Monitor
		Serial Number	Show the Serial Number of the Monitor

## 6.2. NAVIGATION THROUGH OSD MENU

### 6.2.1. Image Settings

This menu is used for image adjustments..

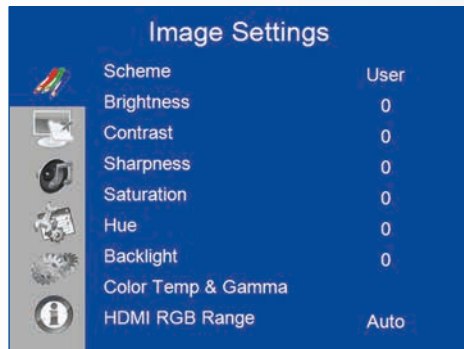

#### Scheme

Press ◀ or ▶ to select one of the following:

**Options:** User, Vivid, Cinema, Game, Sport;

**Default:** User

#### Brightness

Increase or decrease the brightness of picture.

Press ◀ or ▶, select the desired level, and then press **ENTER**.

**Range:** 0~100;

**Default:** 50

#### Contrast

Increase or decrease the contrast of picture.

Press ◀ or ▶, select the desired level, and then press **ENTER**.

**Range:** 0~100;

**Default:** 50

#### Sharpness

Adjust the definition of picture.

Press ◀ or ▶, select the desired level, and then press **ENTER**.

**Range:** 0~100;

**Default:** 50

#### Saturation

Adjust the brilliance and brightness.

Press ◀ or ▶, select the desired level, and then press **ENTER**.

**Range:** 0~100;

**Default:** 50

#### Hue

Increase or decrease the green hue.

Press ◀ or ▶, select the desired level, and then press **ENTER**.

**Range:** 0~100;

**Default:** 50

#### Backlight

Increase or decrease the intensity of the LCD backlight.

Press ◀ or ▶, select the desired level, and then press **ENTER**.

**Range:** 0~100;

**Default:** 80

#### Color Temp & Gamma

Select Color Temperature and Gamma Curve

##### Color temperature:

**Options:** User, 5000K, 6500K, 7500K and 9300K;

**Default:** 9300K

##### Gamma curve

**Options:** Off, 2.2;

**Default:** 2.2

#### HDMI RGB Range

Select an RGB range for the HDMI input.

**Options:** Auto, Full, Limited;

**Default:** Auto

# OSD (ON-SCREEN DISPLAY) CONTROLS

## 6.2.2. Display Settings

This menu is used for display settings.

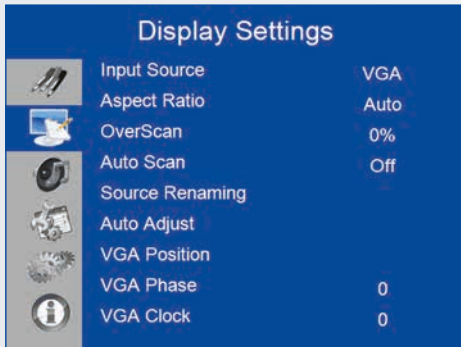

### Input Source

Select the main input source

**Options:** VGA, DisplayPort, HDMI1, HDMI2, HDMI3, OPS;

**Default:** VGA

### Aspect Ratio

Set the aspect ratio.

**Options:** Auto, Full Screen/16:9, Pillarbox/4:3, Auto, Letterbox, Point to Point.

**Default:** Full Screen/16:9

### Over Scan

Adjust the image size.

**Range:** 0%~10%;

**Default:** 0%

### Auto Scan

Select whether the display will automatically scan for a main input source

**Options:** On, Off;

**Default:** Off

### Source Renaming

Rename the input source. Select a name from the options or create a new name. The user defined name can be up to twelve characters (0~9, A~Z, a~z, symbols).

**Options:** Default, STB, DVD, BluRay DVD, HD DVD, XBOX, Wii, PS4, Computer, User

**Default:** Default

### Auto Adjust

Force the display to reacquire and lock to the input signal (VGA source only). This is useful when the signal quality is marginal.

**Options:** No, Yes;

**Default:** No

Note: This feature does not continually reacquire the signal.

### VGA Position

Adjust the position of the image (VGA source only).

Press ◀ or ▶ to select the desired level, and then press **ENTER**.

**Range:** 0~100; **Default:** 50

### VGA Phase

Adjust the phase of the displayed signal (VGA source only). Press ◀ or ▶ select the desired level, and then press **ENTER**.

**Range:** 0~255

### VGA Clock

Adjust the clock of the displayed signal (VGA source only). Press ◀ or ▶ to select the desired level, and then press **ENTER**.

**Range:** 0~100;

**Default:** 50



# OSD (ON-SCREEN DISPLAY) CONTROLS

## 6.2.3. Audio Settings

This menu is used for volume settings.

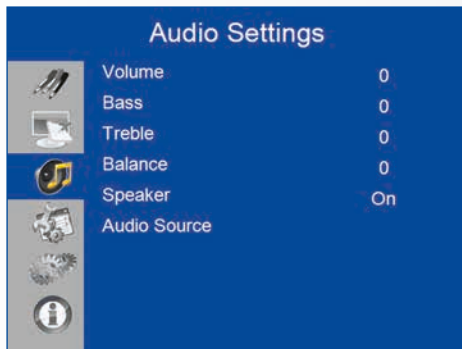

### Volume

Adjust the sound.

Press ◀ or ▶, select the desired level, and then press **ENTER**.

**Range:** 0~100

**Default:** 20

### Bass

Adjust the sound in low tones (bass).

Press ◀ or ▶, select the desired level, and then press **ENTER**.

**Range:** -10 ~ 10

**Default:** 0

### Treble

Adjust the sound in high tones (treble).

Press ◀ or ▶, select the desired level, and then press **ENTER**.

**Range:** -10 ~ 10

**Default:** 0

### Balance

Adjust the balance of the left and right speakers.

Press ◀ or ▶, select the desired level, and then press **ENTER**.

**Range:** -10 ~ 10

**Default:** 0

### Speaker

Turn the internal speaker on or off

**Options:** On, Off

**Default:** On

### Audio Source

Select the audio source for the Main input

**Options:** Default, VGA

**Default:** Default

## 6.2.4. Basic Settings

This menu is used for basic settings.



### Horizontal Pos.

Adjust the horizontal position of the OSD menu.

Press ◀ or ▶ to select the desired level, and then press **ENTER**.

**Range:** 0~100

**Default:** 50

### Vertical Pos.

Adjust the vertical position of the OSD menu.

Press ◀ or ▶ to select the desired level, and then press **ENTER**.

**Range:** 0~100

**Default:** 50

### OSD Transparency

Adjust the transparency of the OSD menu.

Press ◀ or ▶ to select the desired level, and then press **ENTER**.

**Range:** 0~4

**Default:** 0

### OSD Timeout

Adjust the time in seconds before the OSD menu disappears.

Press ◀ or ▶ to select the desired level, and then press **ENTER**.

**Options:** 5s, 10s, 20s, 30s, 60s

**Default:** 30s

### OSD Language

Select the OSD language

**Options:** English, French, Deutsch, Nederland

**Default:** English

### Power On/Off Music

Select whether to enable the power on/off music when the monitor is powered up.

**Options:** On, Off

**Default:** On

# OSD (ON-SCREEN DISPLAY) CONTROLS

## Power LED

Enable or disable the status LED.

**Options:** On, Off

**Default:** On

## RTC & Schedule

Set the internal clock of the display, and to turn on/off the display at preset times.

**Options:** User mode, Workday mode, Everyday mode

**Default:** User mode

## 6.2.5. Advance Settings



### Smart Light Control

Enable dynamic contrast (DCR) or ambient light sensor

**Options:** Off, DCR, Light Sensor

**Default:** Light Sensor

### IRFM

Create slight frame motion to help avoid image retention

**Options:** On, Off

**Default:** Off

### Noise Reduction

Reduce random noise in the video content

**Options:** Off, High, Medium, Low

**Default:** Off

### Wake Up From Sleep

Change the behavior of Sleep Mode

**Options:** VGA Only, Digital/RS232/Ethernet; Never Sleep

**Default:** VGA Only

### EDID Switch

Select EDID (Extended Display Identification Data) of the HDMI and DisplayPort inputs

**Options:** 1080p, 4K2K@

Note: Use the 1080p for the broadest support of lower resolution sources. Use 4K2K to support high resolution sources such as 3840x2160.

### Touch Input Mapping

Select the touch port.

**Options:** Auto, OPS, Rear USB, HDMI3;

**Default:** Auto

Note: Auto will link Touch USB 1 to HDMI 1, 2, DisplayPort or VGA and Touch USB 2 to HDMI 3. All other options will force the touch input to that respective touch input

# OSD (ON-SCREEN DISPLAY) CONTROLS

## Network Configuration

Configure network settings.

Please refer to next page for more details.

## Software Update (USB)

Update the firmware using USB drive.

**Options:** Yes, No;

**Default:** Yes.

## Restore Factory Default

Restore all settings to their default.

**Options:** No, Yes;

**Default:** No

## Wake Up from Sleep

By default, the display will enter power saving (Sleep Mode) if no signal is received for 5 minutes. Normally, the RS-232, DisplayPort, and HDMI inputs are inactive in Sleep Mode, to save power.

To change the behavior of Sleep Mode, change the "Wake up from Sleep" setting in the "Adv. Setup" menu.

**I. VGA Only (default)** – The RS-232, DisplayPort, and HDMI inputs are inactive when the display is in sleep mode. The display will wake up when it receives a signal at the VGA input.

**II. Digital, RS232C, Ethernet** – The RS-232, DisplayPort and HDMI inputs stay active when the display is in sleep mode. The display will wake up when it receives a signal at either of the DisplayPort, HDMI, or RS-232 inputs, or via LAN connection.

## Network Configuration

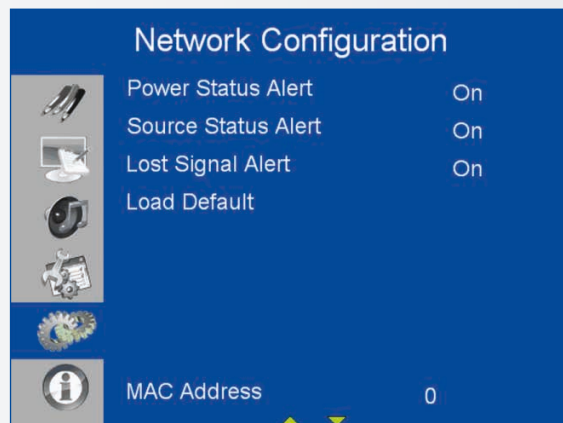
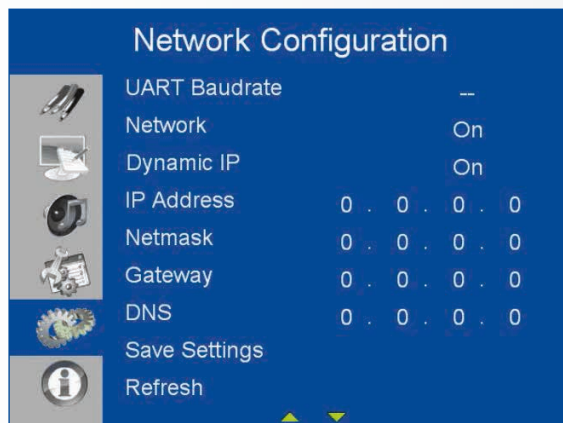

# OSD (ON-SCREEN DISPLAY) CONTROLS

SUB-MENU	DESCRIPTION	SETTINGS	DEFAULT
UART Baudrate	Adjust the baud rate of serial port (RS-232)	115200 /38400 /19200 /9600	115200
Network	Enable network feature	No / Yes	No
Dynamic IP	Enable Dynamic IP mode	Disable / Enable (Disable)	Disable
IP Address	Set static IP address	255.255.255.255(0.0.0.0)	0.0.0.0
Netmask	Set subnet mask	255.255.255.255(0.0.0.0)	0.0.0.0
Gateway	Set gateway address	255.255.255.255(0.0.0.0)	0.0.0.0
DNS.	Set DNS address	255.255.255.255(0.0.0.0)	0.0.0.0
Save Settings	Update the IP settings to net device.	No / Yes	-
Refresh	Refresh dynamic IP info		-
Power Status Alert	Power change notification sent letters	Off / On	Off
Source Status Alert	Source change notification sent letters	Off / On	Off
Lost Status Alert	Signal lost change notification sent letters	Off / On	Off
Load Default	Load default network settings	No / Yes	-
MAC Address	MAC info	00:00:00:00:00:00	00:00:00:00:00:00

## 6.2.6. Information

This read-only menu provides information on the active sources and the latest firmware version



## 7. TOUCH OPERATION

### 7.1. TOUCH USB CABLE CONNECTION

1. Connect the signal cable with display, and then turn on the display.
2. Connect the USB cable with display and the computer; connect one side of USB cable (Type-B USB connector) on the display side.
3. Connect the other side of USB cable (Type-A USB) to the USB port on computer. See picture below.
4. Then turn on the computer.
5. When USB cable connected, then wait for 5 seconds and the touch function is ready to go. It can be activated by pen, finger, or any other pointer

Note: Windows 10 is required for differentiation between pen, touch and palm input devices.

## 8. SPECIFICATIONS

### XTX-5500UHD

#### PANEL

Diagonal Size (Inch)	55"
Backlight	Edge LED
Aspect Ratio	16:9
Input Resolution	3840 x 2160 @ 60Hz
Response Time	8 ms
Brightness	370 cd/m <sup>2</sup>
Contrast Ratio	2500:1
Viewing Angle	178° (H)/178° (V)
Supported Colors	1.07 Billion colors
Display Orientation	Landscape compatible

#### TOUCH SYSTEM

Interface	2 x Touch USB
Touch	InGlass™ touch technology; 20 touch points, 4 passive pens
Glass	3.0 mm Chemically-strengthened AGC Glass
Supported Operating System	Windows 7/8/8.1/10, Mac 10.10, 10.11, 10.12

#### AUDIO

Built-in Speakers	2x20W front facing
-------------------	--------------------

#### CONNECTIVITY

Video	3x HDMI 2.0 / 1 x DisplayPort / 1 x VGA
Audio	Audio Out / SPDIF Out / PC Audio In
Control	IR Extender / RS232 / Ethernet / Touch USB
OPS slot	Yes

#### CONFERENCING

Camera	2 Full HD wide angle cameras, 1080p@30Hz (linked to OPS)
Microphone	High performance 4 channel array with Acoustical Echo Cancelling, Automatic Gain Control and Noise Suppression (linked to OPS)

#### PHYSICAL SPECIFICATIONS

Dimensions (mm)	1437 (W) x 753 (H) x 103 (D)
Weight	Net: 45.4 kg; Gross: 55.4 kg
Wall Mount	400mm x 400mm VESA
Fanless Design	Yes

#### OSD FUNCTIONS

OSD Languages	English, Français, Deutsch, Nederlands, Español
Source Auto Detect Function	Yes
OSD Key Lock Function	Yes

#### POWER

Power Supply	AC100-240V (Worldwide), 3.2A 50/60Hz
Maximum Power Consumption	≤ 150 W
Standby	≤ 0.5 W

#### ENVIRONMENTAL

Operating Temperature	0 °C ~ 40 °C
Storage Temperature	-20 °C ~ 60 °C
Humidity	35% ~ 85% RH

## 9. SUPPORTED TIMINGS

Timing		fH (kHz)	fV (Hz)	Dot clock (MHz)	HDMI	VGA	DisplayPort	
VESA	VGA 640x480	31.469	59.94	25.175	0	0	0	
		37.861	72.809	31.5	0	0	0	
		37.5	75	31.5	0	0	0	
	SVGA 800x600	35.156	56.25	36	0	0	0	
		37.879	60.317	40	0	0	0	
		48.077	72.188	50	0	0	0	
		46.875	75	49.5	0	0	0	
	XGA 1024x768	48.363	60.004	65	0	0	0	
		56.476	70.069	75	0	0	0	
		60.023	75.029	78.75	0	0	0	
	WXGA1366x768	47.712	59.79	85.5	0	0	0	
	1280 x 720	44.444	59.98	64	-	0	0	
		44.772	59.86	74.5	-	0	0	
		56.456	74.78	95.75	-	-	0	
	1280 x 768	47.776	59.87	79.5	-	-	0	
		47.396	59.995	68.25	-	-	0	
	1280 x 800	49.306	59.91	71	0	0	0	
		49.702	59.81	83	0	0	0	
	SXGA	1152x864	67.5	75	108	0	0	0
		1280x1024	63.981	60.02	108	0	0	0
	79.976		75.025	135	0	0	0	
1440 x 900		55.469	59.901	88.75	-	-	0	
		55.935	59.88	106.5	0	0	0	
WSXGA+ 1680 x1050		64.674	59.883	119	0	0	0	
		65.29	59.954	146.25	0	0	0	
UXGA 1600 x 1200		75	60	162	0	0	0	
1920 x 1080		66.587	59.93	138.5	-	0	0	
WUXA 1920 x 1200		74.038	59.95	154	-	0	0	
QHD 2560x1440		88.787	59.951	241.5	0	-	0	
QSXGA 2560x1600		98.713	59.972	268.5	0	-	0	
EDTV	480p	31.5	60	27.03	0	-	0	
	576p	31.25	50	27	0	-	0	
HDTV	720p	37,5	50	74,25	0	-	0	
	1280x720	44.995	59.94	74.176	0	-	0	
		45	60	74.25	0	-	0	
	1080i	28.13	50	74.25	0	-	0	
	1920x1080	33.716	59.94	74.176	0	-	0	
		33.75	60	74.25	0	-	0	
	1080p 1920x1080	27	24	74.25	0	-	0	
		28.125	25	74.25	0	-	0	
		33.75	30	74.25	0	-	0	
		56.25	50	148.5	0	-	0	
67.433		59.94	148.352	0	-	0		
	67.5	60	148.5	0	-	0		
4K2K	3840x2160	54	24	297	0	-	0	
		56.25	25	297	0	-	0	
		67.5	30	297	0	-	0	
		112.5	50	594	-	-	0	
		133.313	59.997	533.25	-	-	0	
		135	60	594	-	-	0	

## 10. SERIAL COMMANDS

### 10.1. SERIAL COMMUNICATIONS

The display uses a simple text-based control protocol to take requests from control devices and to provide responses to such devices. This section describes how to send control messages over a serial link between the display and an automation/control system or a PC running a terminal emulation program such as Windows® HyperTerminal or Tera Term.

### 10.2. RS-232 CONNECTION AND PORT CONFIGURATION

Connect your control system or PC to the RS-232 input of the display.

Configure the RS-232 controller or PC serial port as follows: no parity, 8 data bits, 1 stop bit and no flow control. Set the baud rate to 115200, to match that of the display RS-232 port.

### 10.3. COMMAND AND RESPONSE FORMAT

Commands sent from an automation/control system or PC to the display must have the following format:

[STX] [IDT] [TYPE] [CMD] ([VALUE] or [REPLY]) [ETX]  
[CR]

Where:

- [STX] indicates the start of the command data (always 07).
- [IDT] is the display ID (always 01).
- [TYPE] is the command type:
  - 00 = return to host (response from the LCD panel)
  - = read / action
  - = write

- [VALUE] is the parameter setting for the command.
- [REPLY] is the parameter setting for the command, acknowledged by the display in its response to a command.
- [ETX] indicates the end of the command data (always 08).
- [CR] is the ASCII carriage return key (0x0D).



## 10.4. COMMAND AND RESPONSE EXAMPLES

Here are some examples of serial commands and their responses:

DESCRIPTION	COMMAND SENT TO LCD PANEL	RESPONSE RECEIVED FROM LCD PANEL
Turn LCD panel power off.	07 01 02 50 4F 57 00 08	07 01 00 50 4F 57 00 08
Turn LCD panel power on.	07 01 02 50 4F 57 01 08	07 01 00 50 4F 57 01 08
Request LCD panel power status.	07 01 01 50 4F 57 08	07 01 00 50 4F 57 XX 08 (XX = 0 when off or 1 when on)
Set the LCD panel contrast to 30 (1E hex).	07 01 02 43 4F 4E 1E 08	07 01 00 43 4F 4E 1E 08
Reset the LCD panel display settings.	07 01 02 41 4C 4C 00 08	07 01 00 41 4C 4C 00 08
Request LCD panel serial number.	07 01 01 53 45 52 08	07 01 00 53 45 52 S(0)...S(12) 08 S(0) ...S(12) = the serial number in ASCII
Request LCD panel firmware version.	07 01 01 47 56 45 08	07 01 00 47 56 45 S(0)...S(5) 08 S(0) ...S(5) = the firmware version in ASCII

## 10.5. SERIAL COMMAND LIST

Main Item	Control Item	CMD	Type	Value (DEC)	Reply (DEC)	Content	CMD (HEX)	Remark
Power Control and Input Source	Power Control	POW	W/R	00	00	Off (soft power)	50 4F 57	▲
				01	01	On (soft power)		▲
	IPC Control	IPC	W/R	00	00	Off	49 50 43	
				01	01	On		
	Input Source	MIN	W/R	00	00	VGA	4D 49 4E	
				9	9	HDMI1		
				0A	0A	HDMI2		
				0B	0B	HDMI3		
0D				0D	Displayport			
Display Adjustment	Display Adjustment	BRI	W/R	00~64	00~64	Back Light Brightness	42 52 49	
		BRL	W/R	00~64	00~64	Digital Brightness Level	42 52 4C	
		BLC	W/R	00	00	Off (Back Light)	42 4C 43	
				01	01	On (Back Light)		
		CON	W/R	00~64	00~64	Contrast	43 4F 4E	
		HUE	W/R	00~64	00~64	Hue	48 55 45	
		SAT	W/R	00~64	00~64	Saturation	53 41 54	
		NOR	W/R	00	00	Noise Reduction: Off	4E 4F 52	
				01	01	Noise Reduction: Low		
				02	02	Noise Reduction: Medium		
				03	03	Noise Reduction: High		
		USR	W/R	00~64	00~64	Red Gain (mapping 0~100)	55 53 52	
		USG	W/R	00~64	00~64	Green Gain (mapping 0~100)	55 53 47	
		USB	W/R	00~64	00~64	Blue Gain (mapping 0~100)	55 53 42	
UOR	W/R	00~64	00~64	Red Offset (mapping 0~100)	55 4F 52			
UOG	W/R	00~64	00~64	Green Offset (mapping 0~100)	55 4F 47			
UOB	W/R	00~64	00~64	Blue Offset (mapping 0~100)	55 4F 42			

▲ : Valid command on Power saving/ off mode (The setting of "Wake Up from Sleep" must be "VGA, Digital,RS-232").

# SERIAL COMMANDS

Main Item	Control Item	CMD	Type	Value (DEC)	Reply (DEC)	Content	CMD (HEX)	
Display Adjustment	Display Adjustment	COT	W/R	00	00	User	43 4F 54	
				01	01	6500K		
				02	02	9300K		
				06	06	5000K		
				07	07	7500K		
	GAC	W/R	00	00	Gamma Off	47 41 43		
			01	01	Gamma 2.2			
	VGA Adjustment	PHA	W/R	W/R	00~FF	00~FF	Phase	50 48 41
					00~64	00~64	Clock	43 4C 4F
					00~64	00~64	Horizontal Position	48 4F 52
					00~64	00~64	Vertical Position	56 45 52
00					00	Auto Adjust	41 44 4A	
Sharpness	SHA	W/R	00~64	00~64	Sharpness	53 48 41		
Other Control	Scaling	ASP	W/R	00	00	Main Window Aspect Ratio Native (PointToPoint)	41 53 50	
				01	01	Full Screen (16:9)		
				02	02	Pillarbox (4:3)		
				03	03	Letterbox		
				04	04	Auto		
	ZOM	W/R	00~0A	00~0A	Adjust overscan ratio	5A 4F 4D		
	Baudrate Adjustment	BRA	W/R	00	00	115200	42 52 41	
				01	01	38400		
				02	02	19200		
				03	03	9600		
	Other Control	RCU	W	00	00	MENU Key	52 43 55	
				01	01	INFO Key		
				02	02	UP Key		
				03	03	DOWN Key		
				04	04	LEFT Key		
				05	05	RIGHT Key		
				06	06	ENTER Key		
				07	07	EXIT Key		
				08	08	VGA Key		
				0A	0A	HDMI1 Key		
				0B	0B	HDMI2 Key		
				17	17	SCALING Key		
				18	18	FREEZE Key		
19	19	MUTE Key						
1A	1A	BRIGHT Key						

Main Item	Control Item	CMD	Type	Value (DEC)	Reply (DEC)	Content	CMD (HEX)		
Other Control	Other Control	RCU	W	1B	1B	CONTRAST Key	52 43 55		
				1C	1C	AUTO Key			
				1D	1D	VOLUME+ Key			
				1E	1E	VOLUME- Key			
				1F	1F	HDMI3 Key			
				21	21	OPS Key			
		ALL	W	00	00	Reset all	41 4C 4C		
				01	01	Reset all but communication (RS232, LAN)			
		KLC	W/R	00	00	Un-lock keys	4B 4C 43		
				01	01	Lock keys			
		SER	R			13 bytes	Read Serial Number	53 45 52	
		MNA	R			13 bytes	13 bytes	4D 4E 41	
		GVE	R			6 bytes	Read Firmware Version	47 56 45	
		RTV	R			Current value	Read RS232 table Vers	52 54 56	
		GVS	W	00		[00]+5 byte	Querying main scaler version	47 56 53	
	01				[00]+5 byte	Querying sub mcu version			
	02				[00]+5 byte	Querying network module version			
	Audio	VOL	W/R		00~64	00~64	Volume	56 4F 4C	
		BAS	W/R		00~14	00~14	Bass (-10~10)	42 41 53	
		TRE	W/R		00~14	00~14	Treble (-10~10)	54 52 45	
		BAL	W/R		00~14	00~14	Bass (-10~10)	42 41 4C	
		INS	W/R	00		00	00	Internal Speaker Off	49 4E 53
				01		01	01	Internal Speaker On	
		MUT	W/R	00		00	00	Mute Off	4D 55 54
				01		01	01	Mute On	
	Scheme selection	SCM	W/R		00	00	User	53 43 4D	
			W/R		01	01	Sport		
			W/R		02	02	Game		
			W/R		03	03	Cinema		
			W/R		04	04	Vivid		
EcoMode WakeUpFromSleep	WFS	W/R		00	00	Set VGA_ONLY	57 46 53		
		W/R		01	01	Set DIGITAL, RS232, Ethernet			
		W/R		02	02	Set Never_Sleep			
RTC	RTY	W/R		00~63	00~63	Set Real time Year	52 54 59		
	RTM	W/R		01~0C	01~0C	Set Real time Month	52 54 4D		
	RTD	W/R		01~1F	01~1F	Set Real time Day	52 54 44		
	RTH	W/R		00~17	00~17	Set Real time Hour	52 54 48		
	RTN	W/R		00~3B	00~3B	Set Real time Minute	52 54 4E		

# SERIAL COMMANDS

Main Item	Control Item	CMD	Type	Value (DEC)	Reply (DEC)	Content	CMD (HEX)
Other Control	RTC	TMS	W/R	00	00	Same Settings On All (Everyday)	54 4D 53
			W/R	01	01	Same Settings On Work Days (Workday)	
			W/R	02	02	User	
		AEN	W/R	01	01	Sunday Alarm Enable (Note 14)	41 45 4E
			W/R	02	02	Monday Alarm Enable (Note 14)	
			W/R	04	04	Tuesday Alarm Enable (Note 14)	
			W/R	08	08	Wednesday Alarm Enable (Note 14)	
			W/R	10	10	Thursday Alarm Enable (Note 14)	
			W/R	20	20	Friday Alarm Enable (Note 14)	
			W/R	40	40	Saturday Alarm Enable (Note14)	
		AEF	W/R	01	01	Sunday Alarm Disable (Note 14)	41 45 46
			W/R	02	02	Monday Alarm Disable (Note 14)	
			W/R	04	04	Tuesday Alarm Disable (Note14)	
			W/R	08	08	Wednesday Alarm Disable (Note14)	
			W/R	10	10	Thursday Alarm Disable (Note14)	
			W/R	20	20	Friday Alarm Disable (Note 14)	
			W/R	40	40	Saturday Alarm Disable (Note14)	
		NNH	W/R	00~17	00~17	Monday On Hour	4E 4E 48
		NNM	W/R	00~3B	00~3B	Monday On Minute	4E 4E 4D
		NFH	W/R	00~17	00~17	Monday Off Hour	4E 46 48
		NFM	W/R	00~3B	00~3B	Monday Off Minute	4E 46 4D
		ENH	W/R	00~17	00~17	Tuesday On Hour	45 4E 48
		ENM	W/R	00~3B	00~3B	Tuesday On Minute	45 4E 4D
		EFH	W/R	00~17	00~17	Tuesday Off Hour	45 46 48
		EFM	W/R	00~3B	00~3B	Tuesday Off Minute	45 46 4D
		DNH	W/R	00~17	00~17	Wednesday On Hour	44 4E 48
		DNM	W/R	00~3B	00~3B	Wednesday On Minute	44 4E 4D
		DFH	W/R	00~17	00~17	Wednesday Off Hour	44 46 48
		DFM	W/R	00~3B	00~3B	Wednesday Off Minute	44 46 4D
		UNH	W/R	00~17	00~17	Thursday On Hour	55 4E 48
		UNM	W/R	00~3B	00~3B	Thursday On Minute	55 4E 4D
		UFH	W/R	00~17	00~17	Thursday Off Hour	55 46 48
UFM	W/R	00~3B	00~3B	Thursday Off Minute	55 46 4D		

# SERIAL COMMANDS

Main Item	Control Item	CMD	Type	Value (DEC)	Reply (DEC)	Content	CMD (HEX)	
Other Control	RTC	INH	W/R	00~17	00~17	Friday On Hour	49 4E 48	
		INM	W/R	00~3B	00~3B	Friday On Minute	49 4E 4D	
		IFH	W/R	00~17	00~17	Friday Off Hour	49 46 48	
		IFM	W/R	00~3B	00~3B	Friday Off Minute	49 46 4D	
		TNH	W/R	00~17	00~17	Saturday On Hour	54 4E 48	
		TNM	W/R	00~3B	00~3B	Saturday On Minute	54 4E 4D	
		SNH	W/R	00~17	00~17	Sunday On Hour	53 4E 48	
		SNM	W/R	00~3B	00~3B	Sunday On Minute	53 4E 4D	
		SFH	W/R	00~17	00~17	Sunday Off Hour	53 46 48	
		SFM	W/R	00~3B	00~3B	Sunday Off Minute	53 46 4D	
	Auto Scan	ATS	W/R	00	00	Off	41 54 53	
		ATS	W/R	01	01	Main		
	IRFM	IRF	W/R	00	00	Off	49 52 46	
		IRF	W/R	01	01	On		
	Smart Light Control	SLC	W/R	00	00	Off	53 4C 43	
		SLC	W/R	01	01	DCR		
		SLC	W/R	02	02	Light Sensor		
	Power LED	LED	W/R	00	00	Off	4C 45 44	
		LED	W/R	01	01	On		
	HDMI EDID	EDH	W/R	00	00	4Kx2K	45 44 48	
		EDH	W/R	01	01	1080P		
	DisplayPort EDID	EDP	W/R	00	00	4Kx2K	45 44 50	
		EDP	W/R	01	01	1080P		
	HDMI RGB Color Range	HCR	W/R	00	00	Auto Detect	48 43 52	
		HCR	W/R	01	01	Full Range		
		HCR	W/R	02	02	Limited Range		
	Touch Control	TOC	W/R	00	00	Auto (Read Only)	54 4F 43	
		TOC	W/R	01	01	OPS		
		TOC	W/R	02	02	HDMI 3		
		TOC	W/R	03	03	External Touch 2 (Rear USB)		
	OSD Control	Transparency	OST	W/R	00~04	00~04	OSD Transparency	4F 53 54
		H Position	OSH	W/R	00~64	00~64	OSD H Position	4F 53 48
		V Position	OSV	W/R	00~64	00~64	OSD V Position	4F 53 56
		OSD Language	OSL	W/R	00	00	English	4F 53 4C
			OSL	W/R	01	01	French	
			OSL	W/R	02	02	German	
OSL			W/R	03	03	Dutch		
OSD Timeout	OSO	W/R	05~3C	05~3C	OSD Timeout (5, 10, 20, 30, 60 sec)	4F 53 4F		

# SERIAL COMMANDS

Main Item	Control Item	CMD	Type	Value (DEC)	Reply (DEC)	Content	CMD (HEX)
Ethernet Setup	Network Enable	NWE	W/R	00	00	No	4E 57 45
		NWE	W/R	01	01	Yes	
	Dynamic IP	DIP	W/R	00	00	Disable	44 49 50
		DIP	W/R	01	01	Enable	
	Default	LDS	W	00	00	Load network default settings (It will take about 15 seconds.)	45 44 50
	E-Mail Alert	PSA	W/R	00	00	Off (Power Status Alert)	50 53 41
		PSA	W/R	01	01	On (Power Status Alert)	
		SSA	W/R	00	00	Off (Source Status Alert)	53 53 41
		SSA	W/R	01	01	On (Source Status Alert)	
		SLA	W/R	00	00	Off (Signal Lost Alert)	53 4C 41
		SLA	W/R	01	01	On (Signal Lost Alert)	
	Static IP Settings	IP1	W/R	00~FF	00~FF	Static IP Address 1	49 50 31
		IP2	W/R	00~FF	00~FF	Static IP Address 2	49 50 32
		IP3	W/R	00~FF	00~FF	Static IP Address 3	49 50 33
		IP4	W/R	00~FF	00~FF	Static IP Address 4	49 50 34
		MK1	W/R	00~FF	00~FF	Subnet Mask 1	4D 4B 31
		MK2	W/R	00~FF	00~FF	Subnet Mask 2	4D 4B 32
		MK3	W/R	00~FF	00~FF	Subnet Mask 3	4D 4B 33
		MK4	W/R	00~FF	00~FF	Subnet Mask 4	4D 4B 34
		GW1	W/R	00~FF	00~FF	Gateway 1	47 57 31
		GW2	W/R	00~FF	00~FF	Gateway 2	47 57 32
		GW3	W/R	00~FF	00~FF	Gateway 3	47 57 33
		GW4	W/R	00~FF	00~FF	Gateway 4	47 57 34
		FD1	W/R	00~FF	00~FF	DNS Address 1	46 44 31
		FD2	W/R	00~FF	00~FF	DNS Address 2	46 44 32
		FD3	W/R	00~FF	00~FF	DNS Address 3	46 44 33
		FD4	W/R	00~FF	00~FF	DNS Address 4	46 44 34
SNS		W	00	00	Save Network Settings	53 4E 53	
MAC		W	00~05	00~FF	Querying MAC ID #0~#5	4D 41 43	

## 11. TROUBLESHOOTING

Before calling service personnel, please check the following chart for a possible cause to the trouble you are experiencing.

- Perform the adjustments according to page 13 -“Operation” and page 21 -“Touch Operation”.
- If the problem you have experienced isn't described below or you can't correct the problem, stop using the display and call service personnel or your dealer.

PROBLEM	CHECK THESE THINGS
No Display	<ul style="list-style-type: none"> <li>Ensure the power plug is installed correctly on both ends</li> <li>Check the main power switch is set to “—”</li> <li>Check that source equipment is operating correctly</li> <li>Check the input signal is compatible with this display</li> <li>Check the LED light</li> </ul>
The image is not centered	<ul style="list-style-type: none"> <li>Check the input signal is compatible with this display</li> </ul>
The image is not locked correctly	<ul style="list-style-type: none"> <li>Check the input signal is compatible with this display</li> </ul>
The remote control doesn't work	<ul style="list-style-type: none"> <li>Make sure the batteries fresh and are installed correctly</li> <li>Ensure the remote is aimed at the IR sensor on the front of the display</li> <li>Some functions are not available with this display, see page 12</li> </ul>
The picture color looks poor	<ul style="list-style-type: none"> <li>Check the picture settings</li> <li>Reset the display</li> </ul>
Touch does not function	<ul style="list-style-type: none"> <li>Ensure the USB cable is installed correctly on both ends</li> <li>Power the display off and on to recognize if a new PC is connected</li> </ul>

## 12. COMPLIANCE

### FCC:

FCC CFR Title 47 Part 15 Subpart B Class A, CISPR 22  
ANSI C63.4  
ICES-003

### CE:

EN 55032  
EN 55024  
EN 61000-3-2  
EN 61000-3-3

### cTUVus:

UL 60950-1  
CAN/CSA-C22.2 No. 60950-1

### CB:

IEC 60950-1

## 13. APPENDIX

### 13.1. DIMENSIONS

The following illustration shows the overall dimensions of the display:

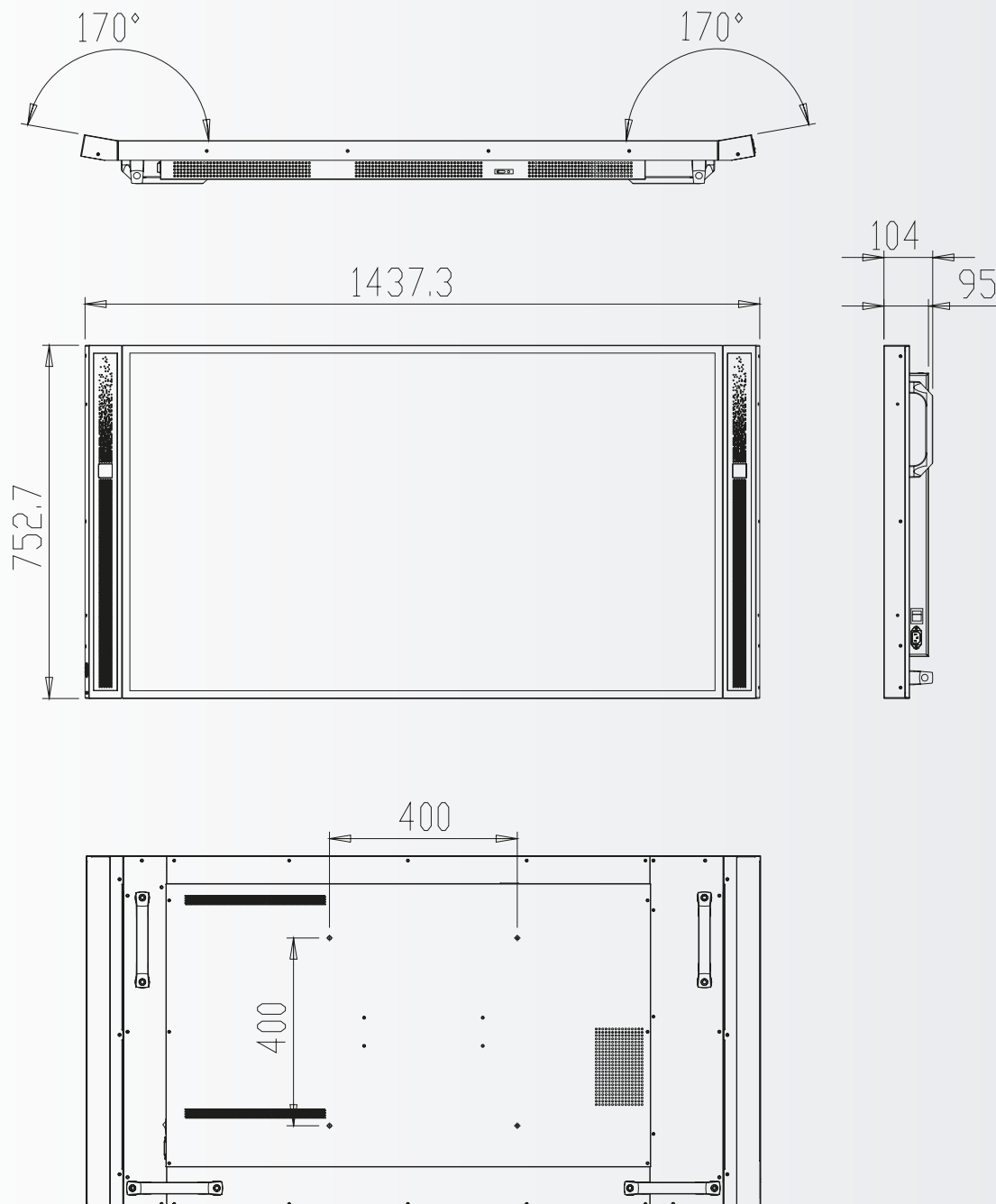





## DEUTSCH

### INHALTSVERZEICHNIS

1. Wichtige Hinweise .....	34
1.1. Benutzung .....	34
1.2. Haftungsausschluss .....	34
2. Sicherheitsvorschriften .....	35
2.1. Vorsichtsmaßnahmen zur Sicherheit .....	35
2.2. Hinweise zum Transportieren und Tragen des Gerätes .....	36
2.3. Installation .....	36
2.4. Sicherheitshinweise für die Wandmontage .....	37
2.5. Empfehlungen für die Benutzung .....	38
2.6. Reinigung .....	39
3. Packungsinhalt .....	39
3.1. Auspacken .....	39
3.2. Mitgeliefertes Zubehör .....	40
4. Installation .....	40
4.1. Umgebungsbedingungen .....	40
4.2. Stromversorgung .....	40
4.3. EasyFix-Montagelösungen und Kabelmanagement .....	41
4.4. Bedienfeld .....	42
4.5. Status-LED .....	42
4.6. Eingangs- und Ausgangsanschlüsse .....	42
4.7. Fernbedienung .....	43
5. Betrieb .....	44
5.1. Den Monitor ein- und ausschalten .....	44
5.2. Lautstärke und Eingangsquelle anpassen .....	44
5.3. Bezeichnung der Eingangsquelle hinzufügen .....	44
6. Bedienelemente des OSD (On-Screen Display) .....	44
6.1. OSD-Menü - Übersicht .....	45
6.2. Navigation durch das OSD-Menü .....	46
7. Touch-Bedienung .....	52
7.1. USB-Kabelanschluss für die Touch-Funktion .....	52
8. Technische Daten .....	53
9. Unterstützte Taktfrequenzen .....	54
10. Serielle Befehle .....	55
10.1. Serielle Kommunikation .....	55
10.2. RS-232-Anschluss und Port-Konfiguration .....	55
10.3. Befehls- und Antwortformat .....	55
10.4. Befehle und Antworten - Beispiele .....	56
10.5. Liste serieller Befehle .....	56
11. Fehlersuche .....	59
12. Konformität .....	59
13. Anhang .....	60
13.1. Abmessungen .....	60

## 1. WICHTIGE HINWEISE



### WARNHINWEIS:

UM EINEN BRAND ODER STROMSCHLAG ZU VERMEIDEN, DARF DAS GERÄT NIEMALS DEM REGEN ODER DER FEUCHTIGKEIT AUSGESETZT WERDEN. DER VERPOLUNGSSICHERE STECKER DIESES GERÄTES DARF NIEMALS AN DIE ANSCHLUSSBUCHSE EINES VERLÄNGERUNGSKABELS ODER ANDERE STECKDOSEN ANGESCHLOSSEN WERDEN, WENN DIE KONTAKTSTIFTE NICHT VOLLSTÄNDIG EINGESTECKT WERDEN KÖNNEN.

ÖFFNEN SIE NIEMALS DAS GEHÄUSE DES GERÄTES, DA ES HOCHSPANNUNGSKOMPONENTEN ENTHÄLT.



### VORSICHT:

UM DIE UM DIE GEFAHR EINES STROMSCHLAGS ZU VERMEIDEN, ZIEHEN SIE STETS DAS NETZKABEL VON DER WANDSTECKDOSE AB. UM DAS GERÄT VOLLSTÄNDIG VOM NETZ ZU TRENNEN, ZIEHEN SIE BITTE DAS NETZKABEL VON DER NETZSTECKDOSE AB. NIEMALS DIE ABDECKUNG (ODER RÜCKSEITE) DES GERÄTES ABNEHMEN. IM GERÄT BEFINDEN SICH KEINE TEILE, DIE VOM BENUTZER GEWARTET WERDEN KÖNNEN. LASSEN SIE WARTUNGSARBEITEN NUR VON QUALIFIZIERTEM SERVICEPERSONAL AUSFÜHREN.

### 1.1. BENUTZUNG

- Den Monitor aufrecht in geeigneter Verpackung transportieren. Den Monitor nicht mit der Anzeigefläche nach oben oder unten abstellen. Nicht gegen den Monitor stoßen.
- Verwenden Sie kein statisches (unbewegliches) Bild auf diesem Monitor, da dies zum 'Einbrennen' oder zu Nachbildeffekten führen kann.
- "Einbrennen" und/oder Nachbildeffekte sind nicht von der Garantie abgedeckt.
- Achten Sie auf einen regelmäßigen Wechsel des Bildes auf dem Monitor. Es wird empfohlen, (1.) innerhalb eines Zeitraums von 24 Stunden den Monitor nach 16 Stunden Betrieb mindestens 6 Stunden lang ausgeschaltet zu lassen, um Nachbildeffekte zu vermeiden, und (2.) im OSD-Menü die "IRFM"-Funktion auf "EIN" zu stellen (unter "**Erweiterte Einstellungen**").

### 1.2. HAFTUNGSAUSSCHLUSS

- Von der Produktgarantie ausgenommen sind Schäden, die durch Naturkatastrophen (Erdbeben, Gewitter usw.), Feuer, Handlungen von Dritten, Unfälle, vorsätzlichen Fehlgebrauch oder Verschulden des Besitzers oder durch Benutzung unter ungeeigneten Bedingungen verursacht wurden.
- Von der Produktgarantie ausgenommen sind Nebenschäden (wie der Verlust von Gewinnen, Betriebsunterbrechungen, Veränderung oder Löschung von aufgezeichneten Daten usw.), die durch die Nutzung oder Unfähigkeit zur Nutzung dieses Produkts verursacht wurden.
- Von der Produktgarantie ausgenommen sind Schäden, die durch unsachgemäßen Betrieb oder durch Nichtbeachtung der Anweisungen im Benutzerhandbuch entstanden sind.
- Von der Produktgarantie ausgenommen sind Schäden, die durch Fehlgebrauch oder Fehlfunktionen bei gleichzeitiger Benutzung des Produktes und der angeschlossenen Ausrüstung oder Software verursacht wurden.
- Von der Produktgarantie ausgenommen sind alle Schäden, die durch Nichtbeachtung der Installationsanweisungen verursacht wurden.
- Von der Produktgarantie ausgenommen sind alle durch unsachgemäße Installation verursachten Schäden.
- Von der Produktgarantie ausgenommen sind alle Schäden, die durch eine von nicht autorisierten Servicezentren oder unbefugten Personen durchgeführte Demontage, Veränderung oder Reparatur verursacht wurden.

## 2. SICHERHEITSVORSCHRIFTEN

Bitte lesen Sie dieses Benutzerhandbuch sorgfältig durch, bevor Sie den Monitor in Betrieb nehmen. So vermeiden Sie Schäden an eigenem oder fremdem Eigentum und sorgen für Ihre persönliche Sicherheit und die anderer Personen.

- Beachten Sie unbedingt die nachfolgenden Anweisungen.
- Zu Ihrer Sicherheit beachten Sie unbedingt die Warnhinweise in diesem Handbuch.
- Zur Installation oder Anpassung folgen Sie bitte den Anweisungen in diesem Handbuch. Sämtliche Wartungsarbeiten dürfen nur von qualifiziertem Fachpersonal ausgeführt werden.

### 2.1. VORSICHTSMASSNAHMEN ZUR SICHERHEIT

**Wenn Rauch oder ein eigenartiger Geruch aus dem Monitor strömt, ziehen Sie unverzüglich den Netzstecker aus der Steckdose.**

Bei Nichtbeachtung besteht die Gefahr eines Brandes oder Stromschlags. Wenden Sie sich zur Überprüfung des Gerätes an Ihren Händler.

**Wenn bei eingeschaltetem Monitor kein Bild erscheint, ziehen Sie unverzüglich den Netzstecker aus der Steckdose.**

Bei Nichtbeachtung besteht die Gefahr eines Brandes oder Stromschlags. Wenden Sie sich zur Überprüfung des Gerätes an Ihren Händler.

**Wenn Wasser oder Gegenstände in den Monitor gelangt sind, ziehen Sie unverzüglich den Netzstecker aus der Steckdose.**

Bei Nichtbeachtung besteht die Gefahr eines Brandes oder Stromschlags. Wenden Sie sich zur Überprüfung des Gerätes an Ihren Händler.

**Wenn der Monitor fallen gelassen wurde oder das Gehäuse beschädigt worden ist, ziehen Sie unverzüglich den Netzstecker aus der Steckdose.**

Bei Nichtbeachtung besteht die Gefahr eines Brandes oder Stromschlags. Wenden Sie sich zur Überprüfung des Gerätes an Ihren Händler.

**Wenn das Netzkabel oder der Stecker beschädigt ist oder sich stark erhitzt, schalten Sie das Gerät über den Netzschalter aus. Vergewissern Sie sich, dass der Stecker sich abkühlt und ziehen Sie das Netzkabel aus der Steckdose.**

Wird der Monitor in diesem Zustand weiter benutzt, besteht die Gefahr eines Brandes oder Stromschlags. Wenden Sie sich wegen eines Austauschs an Ihren Händler.

## 2.2. HINWEISE ZUM TRANSPORTIEREN UND TRAGEN DES GERÄTES

### Transportieren des Monitors:

Zum Transportieren des Monitors werden mindestens vier Personen benötigt. Versuchen Sie nicht, den Monitor allein zu transportieren. Es besteht die Gefahr, dass der Monitor fallengelassen wird und/oder Sie sich ernsthaft verletzen. Beim Transportieren eines Monitors in der Originalverpackung halten Sie den Karton bitte an den weißen Griffen.

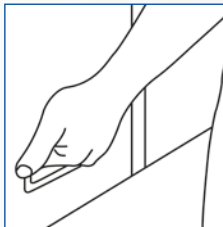
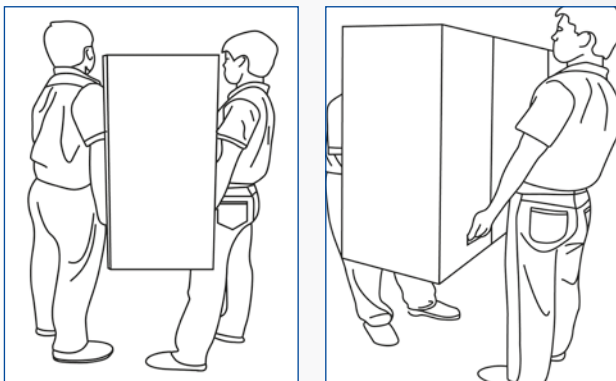

### Tragen des Monitors:

Dieser Monitor ist schwer. Bitte wenden Sie die richtige Hebetechnik an, wie unten dargestellt. So vermeiden Sie Verletzungen.

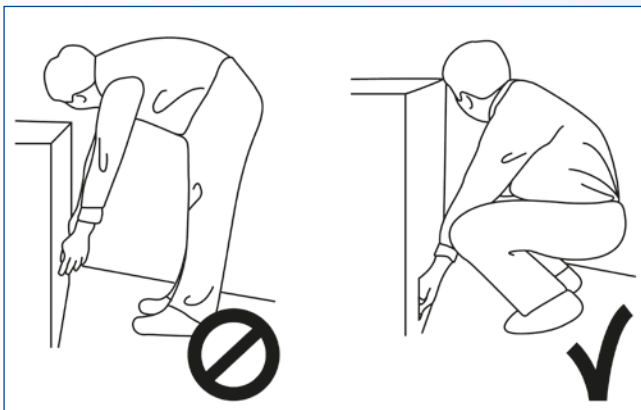

## 2.3. INSTALLATION

### Das Gerät nicht in Räumen mit hoher Temperatur installieren.

Bei einer Benutzung des Monitors in sehr warmen Räumen oder unter direkter Sonneneinstrahlung kann es zu Verformungen oder Beschädigungen des Gehäuses oder anderer Bauteile kommen. Dies kann zu Überhitzung oder Stromschlag führen.

### Das Gerät nicht in Räumen mit hoher Luftfeuchtigkeit installieren.

Dies kann zu Überhitzung oder Stromschlag führen.

### Installieren Sie das Gerät nicht in der Nähe von Wärmequellen, wie Heizkörpern, Warmluftauslässen, Öfen oder anderen Wärme erzeugenden Geräten.

Es besteht die Gefahr eines Brandes oder Stromschlags.

### Steckdosen oder Kabel nicht über die elektrische Leistungsgrenze hinaus belasten.

Benutzen Sie keine Verlängerungskabel, da die Gefahr eines Brandes oder Stromschlags besteht.

### Schließen Sie den Netzstecker nur an Steckdosen mit 100~240V Wechselspannung an.

Andernfalls besteht die Gefahr eines Brandes oder Stromschlags.

- Benutzen Sie niemals beschädigte Netzstecker oder abgenutzte Steckdosen.
- Benutzen Sie keine ungeeigneten Netzstecker, da die Gefahr eines Brandes oder Stromschlags besteht.

### Stellen Sie den Monitor nicht auf instabile Regalböden oder Flächen.

Er könnte herunterfallen und dadurch Schäden/Verletzungen verursachen. Installieren Sie das Gerät nur auf einer waagerechten, stabilen und ebenen Fläche.

### Stellen Sie keine Gegenstände auf den Monitor.

- Bei zugedektem Monitor oder blockierten Lüftungsöffnungen kann durch die Überhitzung des Gerätes ein Brand verursacht werden.
- In den Monitor gelangte Flüssigkeit oder Metallteile können einen Brand oder Stromschlag verursachen.
- Niemals schwere Gegenstände auf den Monitor stellen. Sie könnten herunterfallen und Schäden/Verletzungen verursachen.
- Um eine ausreichende Belüftung zu gewährleisten, zwischen Monitor und Wand bitte einen Mindestabstand von 10 cm einhalten.

# SICHERHEITSVORSCHRIFTEN

## Den Monitor nicht bewegen, wenn das Netzkabel und die AV-Kabel angeschlossen sind.

- Wenn der Monitor bewegt werden muss, ziehen Sie unbedingt vorher den Netzstecker und die Kabel ab.
- Zum Auspacken oder Tragen des Monitors werden mindestens 2 Personen benötigt. Achten Sie darauf, dass der Monitor in aufrechter Position getragen wird.
- Transportieren Sie den Monitor aufrecht. Den Monitor nicht mit der Anzeigefläche nach oben oder unten abstellen.
- Den Monitor vorsichtig behandeln. Nicht fallen lassen.

## 2.4. SICHERHEITSHINWEISE FÜR DIE WANDMONTAGE

1. Vergewissern Sie sich, dass die Klemme an einer festen Wand / einem soliden Pfeiler angebracht ist. Andernfalls könnte der Monitor aufgrund seines hohen Gewichts herunterfallen.

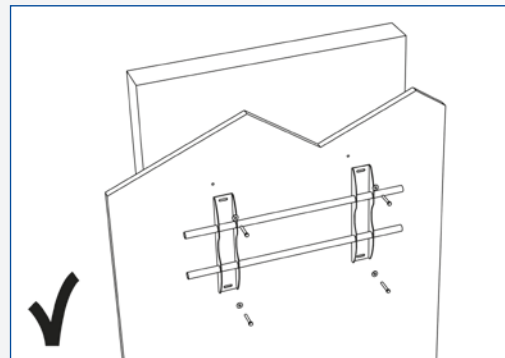
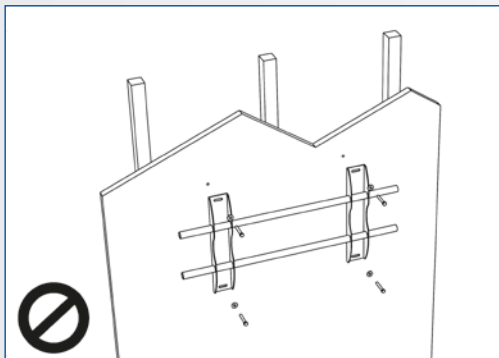

2. Nach der Montage nicht stark ziehen oder schütteln.

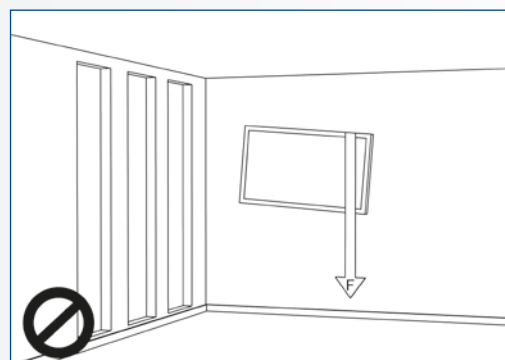
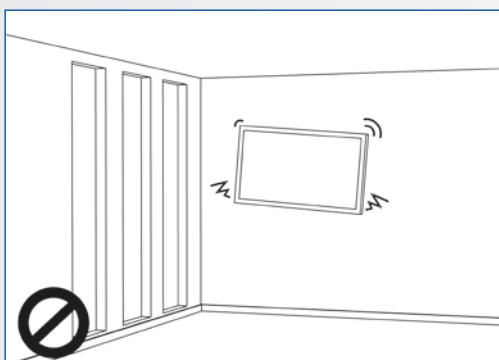

3. Die Montageklemme bitte nicht an Stellen anbringen, die direkter Sonneneinstrahlung oder Feuchtigkeit / hohen Temperaturen ausgesetzt sind, da dies die Qualität beeinträchtigen könnte.

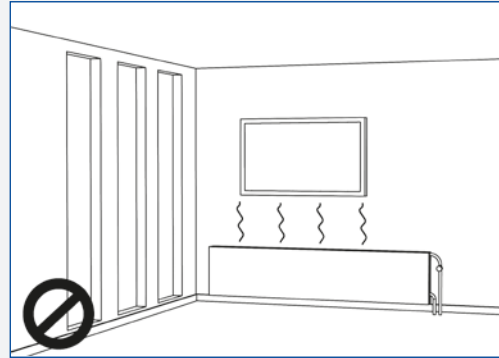
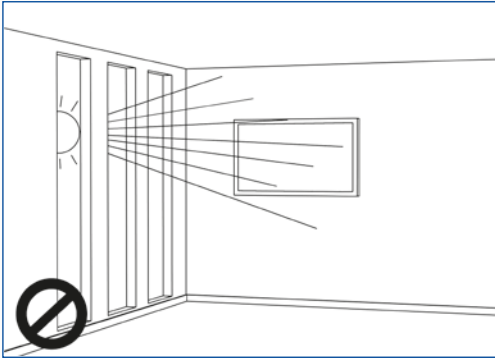

4. Es wird empfohlen, die Klemme mit mehr als 10 cm Abstand zur Decke und zu der angrenzenden Wand und senkrecht zum Boden anzubringen.

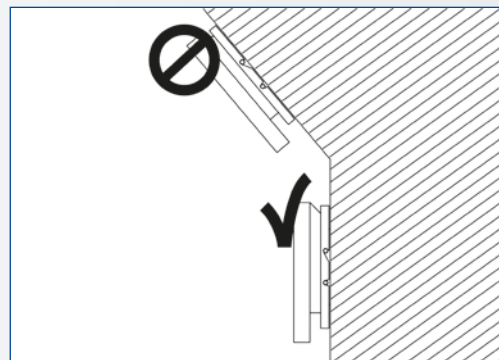
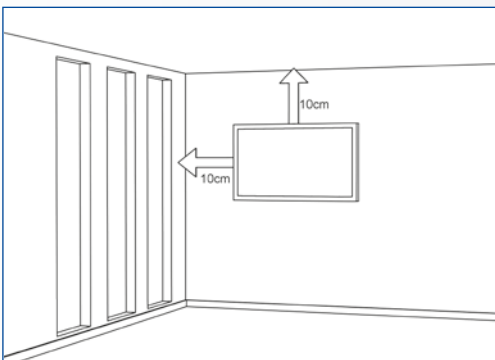

## 2.5. EMPFEHLUNGEN FÜR DIE BENUTZUNG

**Wenn während der Installation ein Problem auftritt, wenden Sie sich bitte an Ihren Lieferanten. Sie dürfen den Monitor nicht selbst reparieren oder öffnen.**

Bei Nichtbeachtung besteht die Gefahr eines Brandes oder Stromschlags. Wenden Sie sich zur Überprüfung des Gerätes an Ihren Händler.

**Achten Sie auf den Schutz und die richtige Benutzung des Netzkabels/-steckers.**

- Das Netzkabel/den Netzstecker nicht zwischen harte Oberflächen einklemmen.
- Nicht auf das Netzkabel/ den Netzstecker treten.
- Schließen Sie zuerst das Netzkabel an den Monitor an. Erst danach stecken Sie den Netzstecker in die Steckdose.
- Den Monitor nicht mit einem beschädigten Netzkabel betreiben, denn er könnte dadurch beschädigt werden.

**Benutzung von Verlängerungskabeln (nicht empfohlen)**

Wenn ein Verlängerungskabel benutzt werden muss, vergewissern Sie sich, dass die Betriebsspannung größer als die maximale Leistungsaufnahme des Monitors ist. Andernfalls wird das Verlängerungskabel zu heiß.

**Bei Gewitter den Monitor und den Netzstecker nicht berühren.**

Andernfalls besteht die Gefahr eines Stromschlags.

**Benutzen Sie am Monitor keine Flüssigkeiten.**

- Wenn Flüssigkeit auf dem Monitor verschüttet wurde, trennen Sie das Gerät vom Netz und bitten Sie einen qualifizierten Servicetechniker, den Monitor zu überprüfen.
- Wenn Flüssigkeit auf den Bildschirm des Monitors gelangt ist, reinigen Sie ihn bitte sofort mit einem trockenen weichen Tuch.
- Benutzen Sie für den Monitor keine starken Chemikalien.
- In den Monitor gelangte Flüssigkeit oder Metallteile können einen Brand oder Stromschlag verursachen.

## Den Netzstecker niemals mit nassen Händen installieren oder abziehen.

Es besteht die Gefahr eines Stromschlags.

## Wenn der Monitor über längere Zeit nicht benutzt wird, ziehen Sie die Stecker ab.

So vermeiden Sie vorzeitigen Verschleiß der elektrischen Bauteile und Brandgefahr.

## Den Monitor nicht stoßen oder schütteln.

Sie könnten sich sonst verletzen oder das Gerät beschädigen.

- Wenn das Glas des Monitorfelds gebrochen ist, kann Flüssigkeit austreten. Diese Flüssigkeit bitte nicht berühren.
- Wenn Flüssigkeit in Ihre Augen oder auf die Haut geraten ist, waschen Sie diese mit klarem Wasser ab und suchen Sie unverzüglich einen Arzt auf.

## Vorsichtsmaßnahmen für die Batterien der Fernbedienung

- Bitte verwenden Sie nur zugelassene Batterien vom Typ AAA.
- Achten Sie auf das richtige Einlegen der Batterien: Das mit + bzw. mit - markierte Ende muss an der entsprechenden Seite eingesetzt werden.
- Batterien nicht aufladen, erhitzen, demontieren, kurzschließen oder ins Feuer werfen.
- Verwenden Sie niemals eine neue Batterie zusammen mit einer gebrauchten. Unterschiedliche Batterietypen niemals mischen (nur den angegebenen Typ verwenden), andernfalls besteht Brand- und Verletzungsgefahr.

## 2.6. REINIGUNG

### Ziehen Sie vor dem Reinigen den Netzstecker ab.

Bei Nichtbeachtung besteht die Gefahr eines Stromschlags oder einer Beschädigung.

### Reinigen der Bildschirmoberfläche

- Wenn die Bildschirmoberfläche des Monitors verschmutzt ist, leicht mit einem sauberen, weichen Tuch abreiben.
- Bei hartnäckigen Verschmutzungen das Tuch leicht befeuchten.

- Es dürfen keine Flüssigkeiten in den Monitor gelangen, da die Gefahr eines Stromschlags oder einer Beschädigung besteht.
- Den Monitor nicht mit Alkohol, Lösungsmitteln oder Ammoniak reinigen, da diese Stoffe den Monitor beschädigen könnten.

## 3. PACKUNGSINHALT

### 3.1. AUSPACKEN

- Zur Verpackung des e-Screen XTX werden Schutzpolster verwendet, die den Monitor beim Transport schützen.
- Bereiten Sie vor dem Auspacken des Monitors eine stabile, ebene und saubere Fläche in der Nähe einer Wandsteckdose vor.
- Bringen Sie den Karton mit dem Monitor in eine aufrechte Position und öffnen Sie den Karton an der Oberseite, bevor Sie die oberen Schutzpolster herausnehmen.

- Schritt 1: Weißen Griff entfernen und die Bänder durchschneiden
- Schritt 2: Oberes Schutzpolster entfernen und Zubehörtasche herausnehmen.

Teil	Beschreibung	Menge
1	Monitor	1
2	Karton	1
3	EPE-Schutzpolster unten	2
4	Poly-Beutel	1
5	Kartonarretierung	10
6	Zubehörtasche	1

## 3.2. MITGELIEFERTES ZUBEHÖR

Element
OSD-Infrarot-Fernbedienung (Batterien im Lieferumfang)
IR-Extender
HDMI-Kabel
USB-Kabel, Typ B-zu-A
Netzkabel
USB-Stick (Benutzerhandbuch)
Beutel mit EasyFix-Kabelschellen
High precision stylus

## 4. INSTALLATION

### 4.1. UMGEBUNGSBEDINGUNGEN

Für den Betrieb der Monitore der Serie XTX gelten die folgenden Umgebungsbedingungen:

- Betriebstemperatur: 5°C bis 45°C (41°F bis 104°F)
- Luftfeuchtigkeit: weniger als 90% rel. Luftfeuchtigkeit (Max)

### 4.2. STROMVERSORGUNG

Über das (separat gelieferte) Netzkabel wird der Monitor an die Wandsteckdose angeschlossen. Das Netzkabel an den WS-Eingang an der Seite des Monitors anschließen. Der Netzschalter befindet sich direkt über dem WS-Eingang. Zum Einschalten des Gerätes auf „I“ und zum Ausschalten auf „O“ drücken.

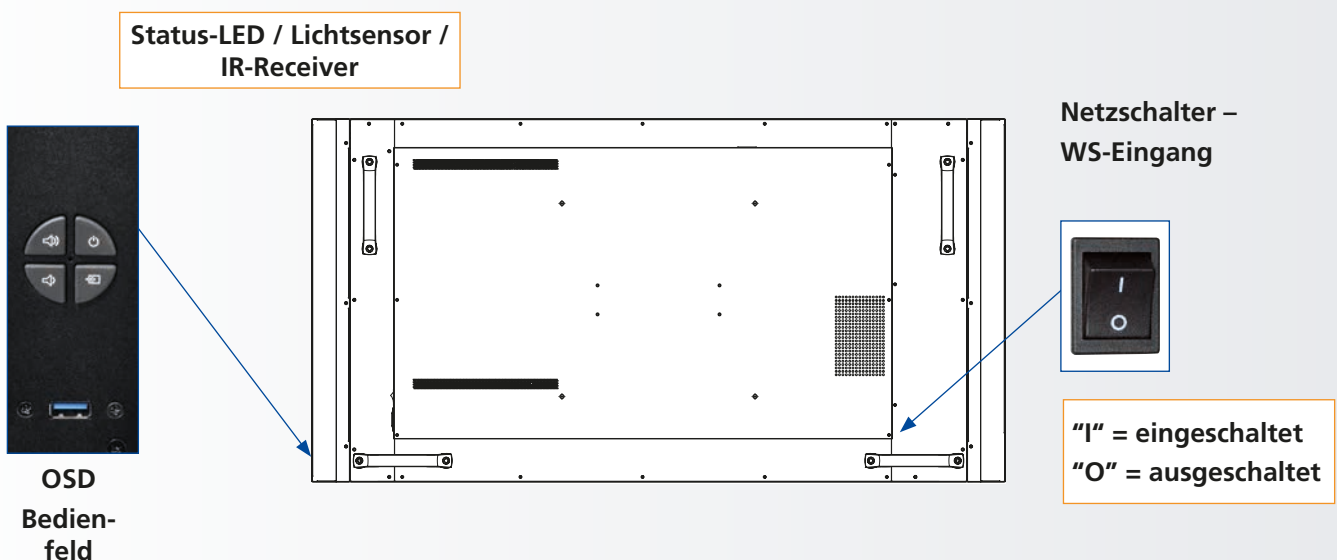



## 4.3. EASYFIX-MONTAGELÖSUNGEN UND KABELMANAGEMENT

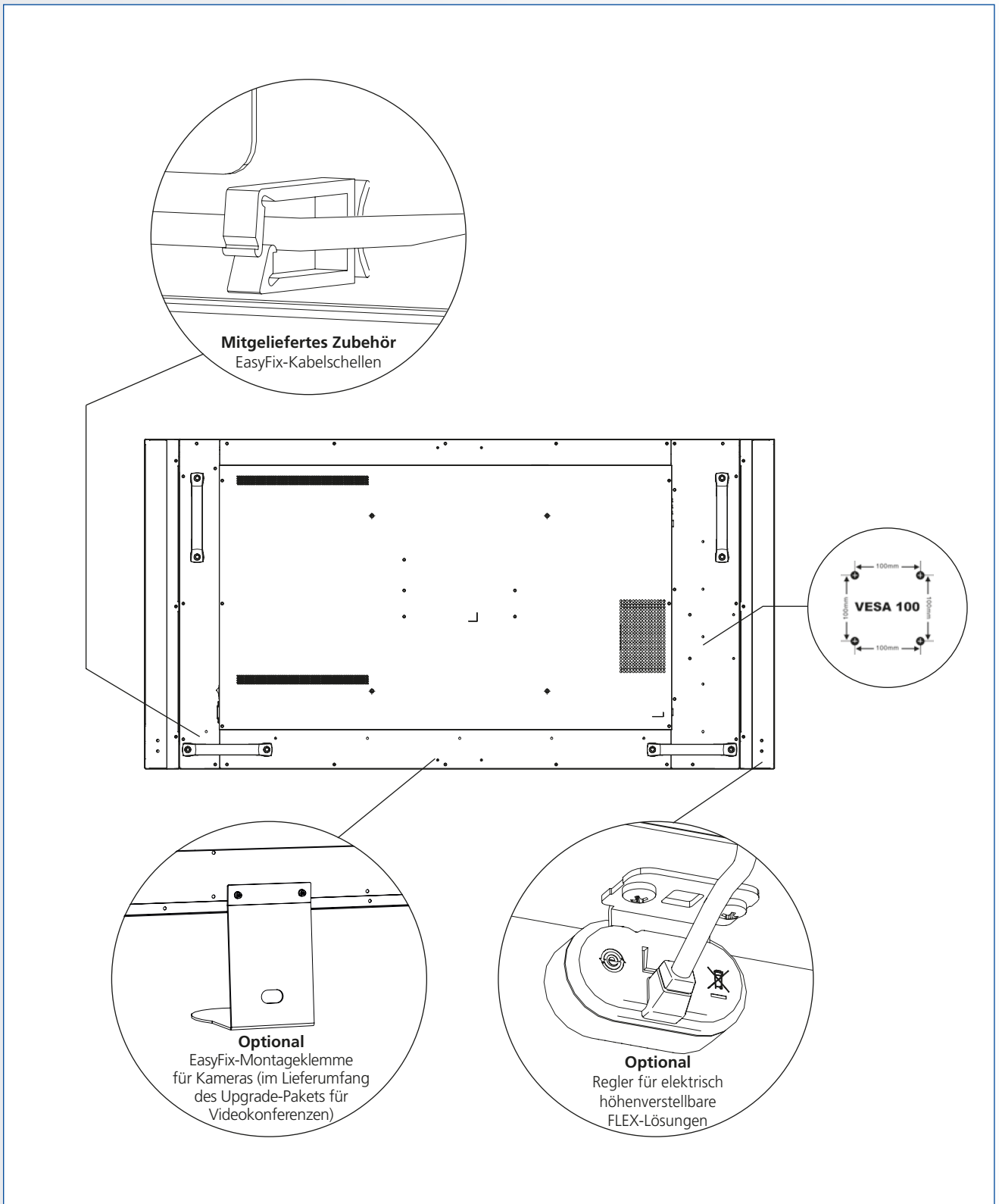

## 4.4. BEDIENFELD



Taste	Beschreibung
Stromversorgung	Ein/Aus
Source (Quelle)	Quelle wählen (umschalten)
▶	Menü rechts/Lautstärke +
◀	Menü links/Lautstärke -
▲	Menü oben
▼	Menü unten
Menu/Exit (Menü/Ende)	Menü/Ende auswählen

## 4.5. STATUS-LED

LED-Leuchte	Zustand
Grün	Normalbetrieb
Orange, blinkend	Kein Signal
Orange	Stromsparmodus
Aus	Ausgeschaltet
	WS aus

### Hinweis:

Wenn die Status-LED über das OSD-Menü auf „Aus“ gesetzt wurde, ist die LED nicht mehr in Betrieb.

## 4.6. EINGANGS- UND AUSGANGSANSCHLÜSSE

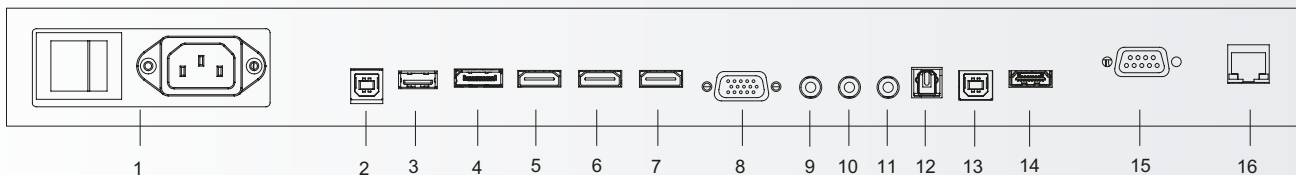

1	<b>Stromversorgung (100 bis 240 VAC)</b> Zum Anschließen des Monitors an die Stromversorgung.
2	<b>Touch USB 1</b> Ein Standard-USB-Port (Typ B) für die Touch-Funktion des Monitors. Automatisch verknüpft mit HDMI 1, 2, VGA oder DisplayPort
3	<b>Service-USB-Port</b> ein Standard-USB-Port des Typs A für Servicezwecke, z.B. Firmware-Upgrades. Nutzung nur durch einen autorisierten Legamaster-Servicetechniker (oder unter dessen Aufsicht).
4	<b>Display-Port</b> DisplayPort 1.1a- und DisplayPort-HDCP 1.1-konformer SD-/HD-Eingang für den Anschluss von SDTV-, EDTV- oder HDTV-Komponenten als Videoquelle.
5-6	<b>HDMI 1, 2</b> HDCP-konformer digitaler Videoeingang für den Anschluss von HDMI-Quellen
7	<b>HDMI-Aus</b> HDCP-konforme digitale Videoeingänge für den Anschluss von HDMI-Quellen.
8	<b>VGA-Ein (15-Pin D-Sub)</b> Anschluss von Komponenten mit RGB- oder Komponenten-Ausgangsbuchsen, wie Personal Computer oder externe Geräte
9	<b>PC Audio Ein</b> Zum Anschließen des Audio-Ausgangs von einem Personal Computer.

10	<b>IR-Extender</b> Zum Anschließen des mitgelieferten IR-Extenderkabels.
11	<b>Audio Aus</b> Zum Anschließen von externen Aktivlautsprechern oder eines externen Audio-Receiver/Verstärkers.
12	<b>SPDIF</b> Zum Anschließen von externen digitalen Aktivlautsprechern oder eines Audio-Receiver/Verstärkers
13	<b>Touch USB 2</b> Ein Standard-USB-Port (Typ B) für die Touch-Funktion des Monitors. Verknüpft mit HDMI 3 bei der Einstellung Auto.
14	<b>HDMI 3</b> HDCP-konformer digitaler Videoeingang für den Anschluss von HDMI-Quellen
15	<b>RS-232C</b> Eine 9-polige D-Sub-Anschlussbuchse (weiblich) für die Verbindung mit einem PC oder Steuerungssystem.
15	<b>LAN-Port</b> Ein RJ-45-Anschluss für die Verbindung mit einem PC oder Heimkino-Automation/Steuerungssysteme über ein Cat 5-Kabel.

## 4.7. FERNBEDIENUNG

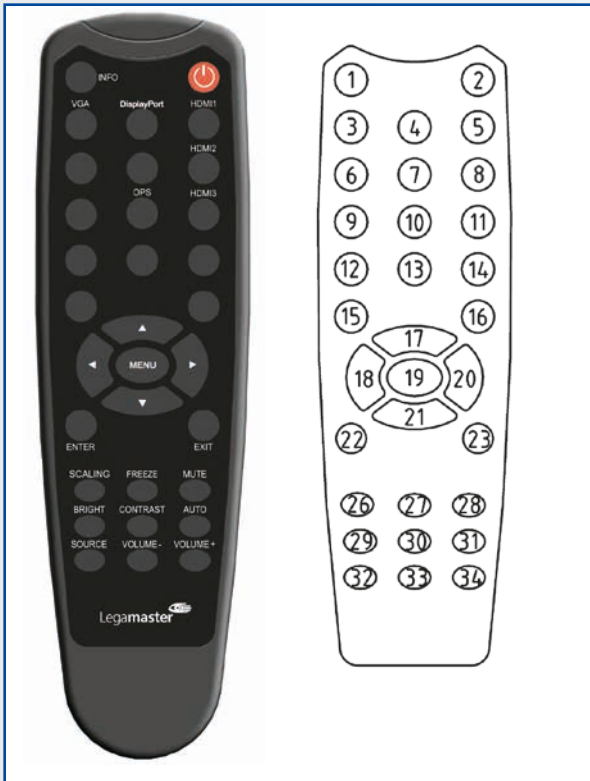

Beschriftung	Beschreibung	
1	INFO	Information über Quelle und Auflösung
2	⏻	Schaltet den Monitor ein und aus
3	VGA	Auswahl der PC-RGB-Quelle
4	DISPLAYPORT	Auswahl der DisplayPort-Quelle
5, 8, 11	HDMI 1, 2, 3	Auswahl der HDMI-Quelle
10	OPS	Auswahl der OPS-Computerquelle
19	MENU	Öffnet das OSD-Menü des Monitors.
17, 18, 20, 21	▲ ◀ ▶ ▼	Wenn das Menüsystem bereits geöffnet ist, wird durch Drücken dieser Taste das vorige Untermenü gewählt. Navigieren durch Untermenüs und Einstellungen
22	ENTER	Auswahl der markierten Menüoption
23	EXIT	Schließt das Menüsystem
26	SCALING	Auswahl des Bildformats in dieser Reihenfolge: Vollbild, Nativ, Letterbox und Pillarbox
27	FREEZE	Lässt das aktuelle Bild auf dem Monitor „einfrieren“ (Standbild)
28	MUTE	Schaltet den Ton ab
29	BRIGHTNESS	Helligkeitsreglung
30	CONTRAST	Kontrastreglung
31	AUTO	Automat. Anpassung der VGA-Quelle
32	SOURCE	Auswahl der jeweiligen Quelle
33	VOLUME -	Vermindert die Lautstärke
34	VOLUME +	Erhöht die Lautstärke

### 4.7.1. Die Batterie der Fernbedienung auswechseln

#### 1. Batterieabdeckung entfernen

Batterieabdeckung in Pfeilrichtung zurückschieben und abnehmen.



#### 2. Batterien einlegen

Zwei AAA-Batterien entsprechend der Plus- und Minuspolmarkierung (wie in der Fernbedienung angegeben) ausrichten und einlegen.

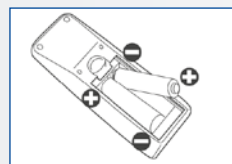

#### 3. Batterieabdeckung schließen

Batterieabdeckung in Pfeilrichtung wieder einsetzen und einrasten lassen.

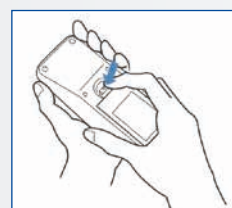

- I. Beachten Sie die örtlichen Vorschriften zur Entsorgung gebrauchter Batterien.
- II. Gebrauchte alte Batterien nicht in der Fernbedienung lassen, da sie auslaufen könnten. Dadurch kann sich Rost an Metallteilen bilden und die Fernbedienung irreparabel beschädigt werden.
- III. Batterie immer nach Anweisung benutzen.



**VORSICHT**

#### Hinweise zur Fernbedienung

- Nicht fallen lassen, schütteln oder stoßen.
- Nicht auf nassem Untergrund ablegen.
- Nicht auseinandernehmen.
- Nicht in Räumen mit hoher Temperatur oder hoher Luftfeuchte ablegen.

## 5. BETRIEB

### 5.1. DEN MONITOR EIN- UND AUSSCHALTEN

#### Den Monitor einschalten

1. Den Monitor an die Netzsteckdose anschließen.
2. Prüfen, ob der Netzschalter auf "—" steht.
3. Drücke den Power Knopf auf dem Bedienfeld.  
Alternativ können Sie auch die Einschalttaste auf der Fernbedienung benutzen.

#### Den Monitor ausschalten

Bei eingeschaltetem Monitor Drücken Sie die Einschalttaste auf dem Bedienfeld. Eine Warnmeldung wird angezeigt. Drücken Sie den Netzschalter erneut, um das Herunterfahren zu bestätigen. Alternativ können Sie auch die Einschalttaste auf der Fernbedienung benutzen. Um das Gerät vollständig auszuschalten, setzen Sie den Ein-/Aus-Schalter auf „O“ oder ziehen Sie das Netzkabel von der Wandsteckdose ab.

#### Hinweis:

Bei Inaktivität über einen längeren Zeitraum schaltet sich der Monitor automatisch in den Energiespar-(Standby-) Modus.

### 5.2. LAUTSTÄRKE UND EINGANGS-QUELLE ANPASSEN

#### Einstellen der Lautstärke

1. Auf der Fernbedienung oder dem Bedienfeld die Taste VOLUME- oder VOLUME+ drücken, um die Lautstärke zu senken oder zu erhöhen.

#### Auswahl der Eingangsquelle

1. Drücken Sie auf dem Bedienfeld des Monitors die Taste zum Auswählen der SOURCE (Quelle) (▼▲), um zur gewünschten Eingangsquelle zu gelangen. Der Monitor schaltet nach zwei Sekunden automatisch auf die gewählte Eingangsquelle um:
  - VGA
  - DisplayPort
  - HDMI 1
  - HDMI 2
  - HDMI 3
  - OPS
2. Auf der Fernbedienung die Taste für die gewünschte Quelle drücken (DISPLAYPORT, HDMI1, HDMI2, HDMI3, HDMI4, VGA)
3. Wenn der Monitor keine Quelle findet, erscheint die Meldung „Kein Signal“.

### 5.3. BEZEICHNUNG DER EINGANGSQUELLE HINZUFÜGEN

Sie können eine Bezeichnung hinzufügen, die angibt, welche(s) Ausrüstung, Gerät oder Verbindung mit einem Eingang verknüpft ist. Näheres finden Sie im Kapitel 6 im Abschnitt Anzeigeeinstellungen, Quelle umbenennen.

## 6. BEDIENELEMENTE DES OSD (ON-SCREEN DISPLAY)

Zum Anzeigen der OSD-Menüs drücken Sie MENU auf der Fernbedienung oder dem integrierten Tastenfeld.

Zur Auswahl eines Untermenüs markieren Sie das gewünschte Menü mithilfe der Tasten ▲ und ▼. Anschließend drücken Sie ►, um das Menü aufzurufen.

Zum Auswählen markieren Sie das gewünschte Menüelement mithilfe der Tasten ▲ and ▼. Anschließend drücken Sie ◀ oder ▶ zum Anpassen der Einstellung und bestätigen mit ENTER.

Die OSD-Menüs sind hierarchisch angeordnet, wie in der folgenden Tabelle dargestellt. Je nach gewählter Eingangsquelle und Signaleigenschaft sind manche Menüoptionen eventuell nicht verfügbar.

# BEDIENELEMENTE DES OSD (ON-SCREEN DISPLAY)

## 6.1. OSD-MENÜ - ÜBERSICHT

Hauptmenü	Untermenü	Wert	
Bildeinstellungen	Farbschema	Benutzer / Farbsatt / Kino / Spiel / Sport	
	Helligkeit	0~100	
	Kontrast	0~100	
	Schärfe	0~100	
	Sättigung	0~100	
	Farbton	0~100	
	Beleuchtung	0~100	
	Farbtemperatur & Gamma	Gamma	2.2, Aus
		Farbtemperatur	5000K / 6500K / 7500K / 9300K / Benutzer
		Rotverstärkung	0~100
		Grünverstärkung	0~100
Blauverstärkung		0~100	
Rotausgleich		0~100	
	Grünausgleich	0~100	
	Blauausgleich	0~100	
	HDMI RGB-Bereich	Auto / Voll / Begrenzt	
Anzeigeeinstellungen	Eingangsquelle	VGA / DisplayPort / HDMI1 / HDMI2 / HDMI3 / OPS	
	Bildformat	Auto / 4:3 / 16:9 / Briefkasten Querformat / PunktZuPunkt	
	Overscan	0% ~ 10%	
	Auto-Scan	Aus / An	
	Quelle umbenennen	Voreinstellung, STB, DVD, BluRay DVD, HD DVD, XBOX, Wii, PS4, Computer, Benutzer	
	Auto-Anpassung	Ja / Nein	
	VGA-Position	0~100	
	VGA-Phase	0~255	
	VGA-Taktgeber	0~100	
Audioeinstellungen	Lautstärke	0~100	
	Tiefen	-10 ~ 10	
	Höhen	-10 ~ 10	
	Balance	-10 ~ 10	
	Lautsprecher	Aus / An	
	Audioquelle	Voreinstellung / VGA	
Grundeinstellungen	Horizontale Pos.	0~100	
	Vertikale Pos.	0~100	
	OSD-Transparenz	0 ~ 4	
	OSD-Zeitlimit	5~60 Sekunden	
	OSD-Sprache	Englisch / Französisch / Deutsch / Niederländisch	
	Musik ein/aus	Aus / An	
	Betriebs-LED	Aus / An	
	Echtzeituhr & Schema	Aktuelle Zeit	Datum und Uhrzeit einstellen
Timer-Modus		Benutzer / Werktag / Immer	
Mo-So		☐/■ 00:00 ~ 23:59 / 00:00 ~ 23:59	
Weitere Einstellungen	Intelligente Beleuchtungssteuerung	Aus / DCR / Lichtsensor	
	IRFM	Aus / An	
	Rauschunterdrückung	Aus; Hoch; Mittel; Niedrig	
	Aus Standby aufwecken (Note2)	Nur VGA; Digital/RS232/Ethernet; Schlafmodus deaktivieren (Niemals Standby)	
	EDID-Schalter	1080p / 4K2K@30 / 4K2K@60	
	Touch-Eingabe-Zuordnung	Auto / OPS / USB Rückseite / HDMI3	
	Netzwerkconfiguration	Netzwerkeinstellungen konfigurieren	
	Software-Update (USB)	Ja, Nein	
Zurück auf Voreinstellungen	Ja, Nein		
Information	Quell- informationen	Quelle	Name der Eingangsquelle anzeigen
		Auflösung	Aktuelle Auflösung anzeigen
		Modellname	XTX-5500UHD
		Firmware-Version	Zeigt die Firmware-Version des Monitors an
		SubMCU-Version	Zeigt die Firmware-Version des Monitors an
		Seriennummer	Zeigt die Seriennummer des Monitors an

## 6.2. NAVIGATION DURCH DAS OSD-MENÜ

### 6.2.1. Bildeinstellungen

Dieses Menü dient zum Einstellen der Bildparameter.

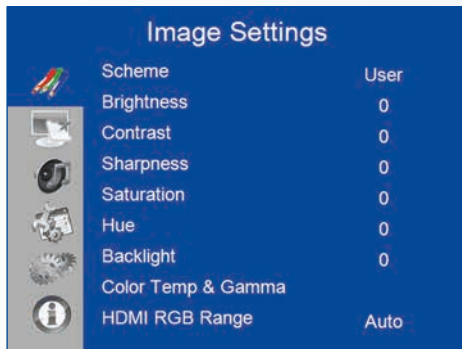

#### Farbschema

Drücken Sie ◀ oder ▶ um Auswählen einer der folgenden Einstellungen.

**Optionen:** Benutzer, Farbsatt, Kino, Spiel, Sport;

**Voreinstellung:** Benutzer

#### Helligkeit

Erhöht oder verringert die Bildhelligkeit.

Drücken Sie ◀ oder ▶, zur Auswahl der gewünschten Stufe. Drücken Sie anschließend **ENTER**.

**Optionen:** 0~100;

**Voreinstellung:** 50

#### Kontrast

Erhöht oder verringert den Bildkontrast.

Drücken Sie ◀ oder ▶, zur Auswahl der gewünschten Stufe. Drücken Sie anschließend **ENTER**.

**Optionen:** 0~100;

**Voreinstellung:** 50

#### Schärfe

Anpassen der Auflösungsfeinheit des Bildes..

Drücken Sie ◀ oder ▶, zur Auswahl der gewünschten Stufe. Drücken Sie anschließend **ENTER**.

**Bereich:** 0~100;

**Voreinstellung:** 50

#### Sättigung

Anpassen von Brillanz und Helligkeit. D

Drücken Sie ◀ oder ▶, zur Auswahl der gewünschten Stufe. Drücken Sie anschließend **ENTER**.

**Bereich:** 0~100;

**Voreinstellung:** 50

#### Farbton

Erhöht oder verringert den Grünton.

Drücken Sie ◀ oder ▶, zur Auswahl der gewünschten Stufe. Drücken Sie anschließend **ENTER**.

**Bereich:** 0~100;

**Voreinstellung:** 50

#### Beleuchtung

Erhöht oder vermindert die Intensität der LCD-Hintergrundbeleuchtung.

Drücken Sie ◀ oder ▶, Auswahl der gewünschten Stufe. Drücken Sie anschließend **ENTER**.

**Bereich:** 0~100;

**Voreinstellung:** 80

#### Farbtemperatur & Gamma

Auswählen der Farbtemperatur und der Gammakurve

##### Farbtemperatur:

**Optionen:** Benutzer, 5000K, 6500K, 7500K und 9300K;

**Voreinstellung:** 9300K

##### Gammakurve

**Optionen:** Aus, 2,2;

**Voreinstellung:** 2,2

#### HDMI RGB-Bereich

Auswahl eines RGB-Bereichs für den HDMI-Eingang.

**Optionen:** Auto, Voll, Begrenzt;

**Voreinstellung:** Auto

# BEDIENELEMENTE DES OSD (ON-SCREEN DISPLAY)

## 6.2.2. Anzeigeeinstellungen

Dieses Menü dient zur Auswahl der Anzeigeeinstellungen.

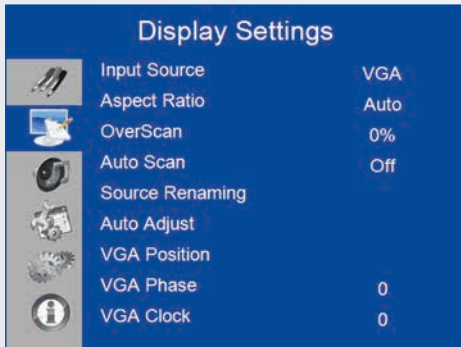

### Eingangsquelle

Auswahl der Primär-Eingangsquelle.

**Optionen:** VGA , DisplayPort, HDMI1, HDMI2, HDMI3, OPS;

**Voreinstellung:** VGA

### Bildformat

Auswahl des Bildformats.

**Optionen:** Auto, Vollbild/16:9, Pillarbox/4:3, Auto, Letterbox, Point-to-Point.

**Voreinstellung:** Vollbild/16:9

### OverScan

Anpassen der Bildgröße.

**Bereich:** 0%~10%;

**Voreinstellung:** 0%

### Auto-Scan

Auswählen, ob der Monitor automatisch nach einer Primär-Eingangsquelle suchen soll

**Optionen:** Ein, Aus;

**Voreinstellung:** Aus

### Quelle umbenennen

Umbenennen der Eingangsquelle. Sie können eine Bezeichnung aus den angebotenen Optionen wählen oder eine neue Bezeichnung erstellen. Die benutzerdefinierte Bezeichnung kann bis zu 12 Zeichen lang sein (0-9, A-Z, a-z, Symbole).

**Optionen:** Voreinstellung, STB, DVD, BluRay DVD, HD DVD, XBOX, Wii, PS4, Computer, Benutzerdefiniert

**Voreinstellung:** Voreinstellung

### Auto-Anpassung

Erneute Erfassung und Feststellen des Eingangssignals durch den Monitor (nur VGA-Quelle). Dies ist besonders bei schwacher Signalqualität nützlich.

**Optionen:** Nein, Ja;

**Voreinstellung:** Nein

Hinweis: Mit dieser Funktion wird das Signal nicht kontinuierlich erneut erfasst.

### VGA-Position

Anpassen der Bildposition (nur VGA-Quelle). Drücken Sie ◀ oder ▶ zur Auswahl der gewünschten Stufe.

Drücken Sie anschließend **ENTER**.

**Bereich:** 0~100;

**Voreinstellung:** 50

### VGA-Phase

Anpassen der Phase des angezeigten Signals (nur VGA-Quelle). Drücken Sie ◀ oder ▶ select the desired level, and then press **ENTER**.

**Bereich:** 0~255

### VGA-Taktgeber

Adjust the clock of the displayed signal (VGA source only). Drücken Sie ◀ oder ▶ zur Auswahl der gewünschten Stufe.

Drücken Sie anschließend **ENTER**.

**Bereich:** 0~100;

**Voreinstellung:** 50

## 6.2.3. Audioeinstellungen

Dieses Menü dient zum Anpassen der Lautstärkeinstellungen.

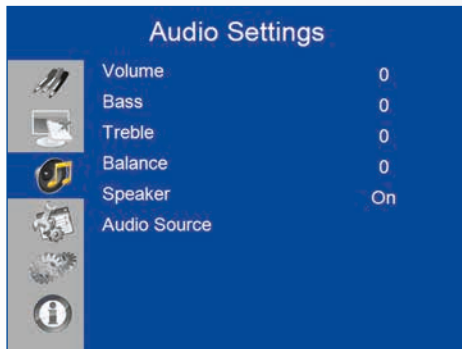

### Lautstärke

Anpassen der Lautstärke.

Drücken Sie ◀ oder ▶, zur Auswahl der gewünschten Stufe. Drücken Sie anschließend **ENTER**.

**Bereich:** 0~100

**Voreinstellung:** 20

### Tiefen

Anpassen der Tontiefen.

Drücken Sie ◀ oder ▶, zur Auswahl der gewünschten Stufe. Drücken Sie anschließend **ENTER**.

**Bereich:** -10 ~ 10

**Voreinstellung:** 0

### Höhen

Anpassen der Tonhöhen.

Drücken Sie ◀ oder ▶, zur Auswahl der gewünschten Stufe. Drücken Sie anschließend **ENTER**.

**Bereich:** -10 ~ 10

**Voreinstellung:** 0

### Balance

Anpassen der Balance von linkem und rechtem Lautsprecher.

Drücken Sie ◀ oder ▶, zur Auswahl der gewünschten Stufe. Drücken Sie anschließend **ENTER**.

**Bereich:** -10 ~ 10

**Voreinstellung:** 0

### Lautsprecher

Den internen Lautsprecher ein- oder ausschalten.

**Optionen:** On, Off

**Voreinstellung:** On

### Audioquelle

Auswahl der Audioquelle für den Primär-Eingang.

**Optionen:** Voreinstellung, VGA

**Voreinstellung:** Voreinstellung

## 6.2.4. Grundeinstellungen

Dieses Menü dient zur Auswahl der Grundeinstellungen.



### Horizontale Pos.

Die horizontale Position des OSD-Menüs anpassen.

Drücken Sie ◀ oder ▶ zur Auswahl der gewünschten Stufe. Drücken Sie anschließend **ENTER**.

**Bereich:** 0~100

**Voreinstellung:** 50

### Vertikale Pos.

Die vertikale Position des OSD-Menüs anpassen.

Drücken Sie ◀ oder ▶ zur Auswahl der gewünschten Stufe. Drücken Sie anschließend **ENTER**.

**Bereich:** 0~100

**Voreinstellung:** 50

### OSD-Transparenz

Die Transparenz des OSD-Menüs anpassen.

Drücken Sie ◀ oder ▶ zur Auswahl der gewünschten Stufe. Drücken Sie anschließend **ENTER**.

**Bereich:** 0~4

**Voreinstellung:** 0

### OSD-Zeitlimit

Zum Anpassen der Zeit (in Sekunden), nach der das OSD-Menü wieder ausgeblendet wird.

Drücken Sie ◀ oder ▶ zur Auswahl der gewünschten Stufe. Drücken Sie anschließend **ENTER**.

**Optionen:** 5s, 10s, 20s, 30s, 60s

**Voreinstellung:** 30s

### OSD-Sprache

Auswahl der OSD-Sprache

**Optionen:** Englisch, Französisch, Deutsch, Niederländisch;

**Voreinstellung:** Englisch



# BEDIENELEMENTE DES OSD (ON-SCREEN DISPLAY)

## Musik ein/aus

Auswählen, ob beim Einschalten des Monitors die Musik ein-/ausgeschaltet sein soll.

**Optionen:** Ein, Aus;

**Voreinstellung:** Ein

## Betriebs-LED

Aktivieren oder Deaktivieren der Status-LED.

**Optionen:** Ein, Aus;

**Voreinstellung:** Ein

## Echtzeituhr & Schema

Zum Einstellen der internen Uhr des Bildschirms und zum Ein-Ausschalten des Bildschirms zu festgelegten Zeiten.

**Optionen:** Benutzer, Werktag, Immer;

**Voreinstellung:** Benutzer

## 6.2.5. Erweiterte Einstellungen



### Intelligente Beleuchtungssteuerung

Aktivieren des dynamischen Kontrasts (DCR) oder des Umgebungslichtsensors.

**Optionen:** Aus, DCR, Lichtsensor;

**Voreinstellung:** Lichtsensor

### IRFM

Bewirkt eine leichte Bewegung des Rahmens, um einen Nachbildeffekt zu vermeiden

**Optionen:** Ein, Aus;

**Voreinstellung:** Aus

### Rauschunterdrückung

Unterdrückt das Rauschen bei Videoinhalten.

**Optionen:** Aus, Hoch, Mittel, Niedrig;

**Voreinstellung:** Aus

### Schlafmodus beenden

Das Verhalten des Schlafmodus ändern.

**Optionen:** Nur VGA; Digital, RS232C, Ethernet; Schlafmodus deaktivieren

**Voreinstellung:** Nur VGA

### EDID-Schalter

Auswahl der EDID- (Extended Display Identification Data) Einstellungen für den HDMI- und DisplayPort-Eingang.

**Optionen:** 1080p, 4K2K@60, 4K2K@30

Note: Hinweis: Verwenden Sie die Einstellung 1080p, um die breitestmögliche Unterstützung für Quellen mit niedrigerer Auflösung zu erreichen. Verwenden Sie die Einstellung 4K2K zur Unterstützung von hochauflösenden Quellen wie 3840x2160.

### Touch-Eingabe-Zuordnung

Auswahl des Touch-Ports.

**Optionen:** Auto, OPS, USB Rückseite, HDMI3;

**Voreinstellung:** Auto

Hinweis: Bei der Einstellung „Auto“ wird der Touch-USB 1 mit HDMI 1, 2, DisplayPort oder VGA und der Touch-USB 2 mit HDMI 3 verknüpft. Bei allen anderen Einstellungen entspricht der Touch-Eingang der jeweils angegebenen Option.

# BEDIENELEMENTE DES OSD (ON-SCREEN DISPLAY)

## Netzwerkconfiguration

Konfigurieren der Netzwerkeinstellungen.  
Weitere Informationen auf der nächsten Seite.

## Software-Update (USB)

Firmware-Aktualisierung über ein USB-Laufwerk.

**Optionen:** Ja, Nein;

**Voreinstellung:** Ja.

## Zurück auf Voreinstellungen

Alle Parameter auf die Voreinstellungen zurücksetzen.

**Optionen:** Nein, Ja;

**Voreinstellung:** Nein

## Schlafmodus beenden

Standardmäßig schaltet der Monitor nach 5-minütiger Inaktivität in den Energiesparmodus (Standby). Normalerweise sind die RS-232-, DisplayPort- und HDMI-Eingänge im Standby-Modus inaktiv, um Energie zu sparen.

Um das Verhalten des Standby-Modus zu verändern, müssen Sie in den Erweiterten Einstellungen die Option „Schlafmodus beenden“ verändern.

- I. **Nur VGA (Voreinstellung)** – Die RS-232-, DisplayPort- und HDMI-Eingänge sind inaktiv, wenn der Monitor im Standby-Modus ist. Der Monitor beendet den Standby-Modus, wenn er ein Signal vom VGA-Eingang empfängt.
- II. **Digital, RS232C, Ethernet** – Die RS-232C-, DisplayPort- und HDMI-Eingänge bleiben aktiv, wenn der Monitor sich im Standby-Modus befindet. Der Monitor beendet den Standby-Modus, wenn er ein Signal vom DisplayPort-, HDMI- oder RS-232-Eingang oder über LAN-Verbindung empfängt.

## Netzwerkconfiguration

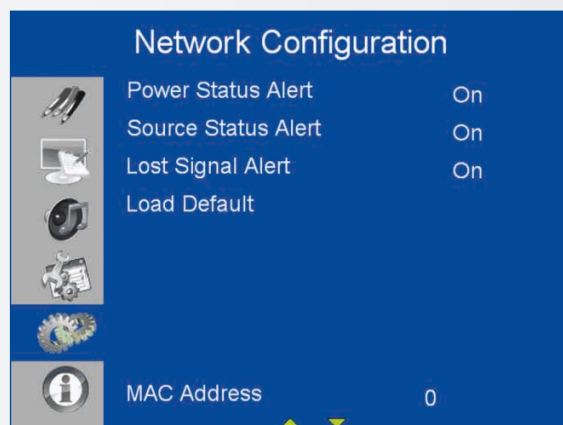
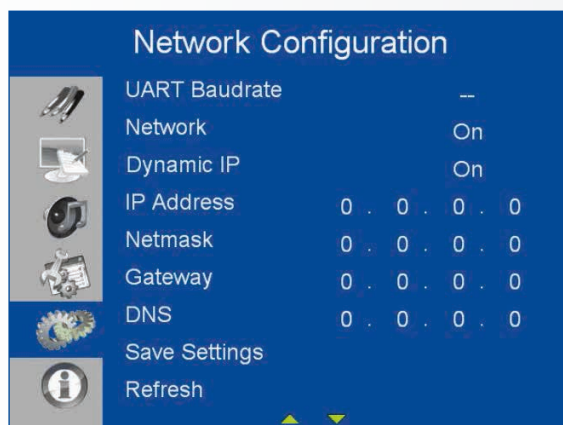

# BEDIENELEMENTE DES OSD (ON-SCREEN DISPLAY)

UNTERMENÜ	BESCHREIBUNG	EINSTELLUNGEN	VOREINSTELLUNG
UART-Baudrate	Anpassen der Baudrate des seriellen Ports (RS-232)	115200 /38400 /19200 /9600	115200
Netzwerk	Netzwerkfunktion aktivieren	Nein / Ja	Nein
Dynamische IP	Modus „Dynamische IP“ aktivieren	Deaktivieren / Aktivieren (Deaktivieren)	Deaktivieren
IP-ADRESSE	Statische IP-Adresse einstellen	255.255.255.255(0.0.0.0)	0.0.0.0
Netzmaske	Subnetzmaske einstellen	255.255.255.255(0.0.0.0)	0.0.0.0
Gateway	Gateway-Adresse einstellen	255.255.255.255(0.0.0.0)	0.0.0.0
DNS	DNS-Adresse einstellen	255.255.255.255(0.0.0.0)	0.0.0.0
Einstellungen speichern	IP-Einstellungen auf Netzgerät aktualisieren.	Nein / Ja	–
Aktualisieren	Dynamische-IP-Angaben aktualisieren		–
Energiezustandsmeldung	Energiezustandshinweis anzeigen	Aus / Ein	Aus
Statusmeldung der Quelle	Hinweis über Wechsel der Quelle anzeigen	Aus / Ein	Aus
Verlust-Statusmeldung	Hinweis über Signalverlust anzeigen	Aus / Ein	Aus
Voreinstellungen laden	Voreingestellte Netzwerkeinstellungen laden	Nein / Ja	–
MAC-Adresse	MAC-Info	00:00:00:00:00:00	00:00:00:00:00:00

## 6.2.6. Information

Dieses nicht veränderbare Menü liefert Informationen über die aktiven Quellen und die neueste Firmware-Version.



## 7. TOUCH-BEDIENUNG

### 7.1. USB-KABELANSCHLUSS FÜR DIE TOUCH-FUNKTION

1. Schließen Sie das Signalkabel an den Monitor an. Schalten Sie dann den Monitor ein.
2. Schließen Sie das USB-Kabel an den Monitor und den Computer an. Schließen Sie die eine Seite des USB-Kabels (USB-Anschlusstyp B) an der Seite des Monitors an.
3. Schließen Sie das andere Ende des USB-Kabels (USB-Anschlusstyp A) an den USB-Port des Computers an. Siehe Abbildung unten.
4. Schalten Sie dann den Computer ein.
5. Nach dem Anschließen des USB-Kabels warten Sie 5 Sekunden, bis die Touch-Funktion einsatzbereit ist. Sie kann mit Stift, Finger oder einem anderen Zeigemedium aktiviert werden.

Hinweis: Für eine Unterscheidung von Stift-, Touch- oder Palm-Eingabe ist Windows 10 erforderlich.

## 8. TECHNISCHE DATEN

### XTX-5500

#### ANZEIGE

Diagonale (Inch)	55"
Hintergrundbeleuchtung	LED, seitliche Anordnung
Bildformat	16:9
Eingangsauflösung	3840 x 2160 @ 60 Hz
Reaktionszeit	8 ms
Helligkeit	370 cd/m <sup>2</sup>
Kontrastverhältnis	2500:1
Betrachtungswinkel	178° (H) / 178° (V)
Unterstützte Farben	1,07 Milliarden Farben
Ausrichtung des Bildschirms	Querformat-kompatibel

#### TOUCH-SYSTEM

Schnittstelle	2 x Touch-USB
Touch	InGlass™ Touch-Technologie; 20 Berührungspunkte, 4 passive Stifte
Glas	3,0 mm chemisch verstärktes AGC-Glas
Unterstützte Betriebssysteme	Windows 7/8/8.1/10, Mac 10.10, 10.11, 10.12

#### AUDIO

Eingebaute Lautsprecher	2x20W front facing
-------------------------	--------------------

#### ANSCHLUSSMÖGLICHKEITEN

Video	3x HDMI 2.0 / 1 x DisplayPort / 1 x VGA
Audio	Audio Aus / SPDIF Aus / PC Audio Ein
Steuerung	IR-Extender / RS232 / Ethernet / Touch-USB
OPS-Steckplatz	Ja

#### KONFERENZFUNKTION

Kamera	2 Full-HD-Weitwinkelkameras, 1080p@30Hz (verknüpft mit OPS)
Mikrofon	Hochleistungsfähiges 4-Kanal-Array mit akustischer Echokompensation, automatischer Verstärkungsregelung und Rauschunterdrückung (verknüpft mit OPS)

#### PHYSICAL SPECIFICATIONS

Abmessungen (mm)	1437 (B) x 753 (H) x 103 (T)
Gewicht	Netto: 45,4 kg; Brutto: 55,4 kg
Wandmontage	400mm x 400mm VESA
Lüfterloses Design	Ja

#### OSD-FUNKTIONEN

OSD-Sprachen	English, Français, Deutsch, Nederlands, Español
Automatische Erkennung der Signalquelle	Ja
OSD-Tastensperre	Ja

#### STROMVERSORGUNG

Stromversorgung	AC100-240V (weltweit), 3.2A 50/60Hz
Maximale Leistungsaufnahme	≤ 150 W
Standby	≤ 0,5 W

#### UMGEBUNGSBEDINGUNGEN

Betriebstemperatur	0 °C ~ 40 °C
Lagerungstemperatur	-20 °C ~ 60 °C
Luftfeuchte	35% ~ 85% relative Luftfeuchtigkeit

## 9. UNTERSTÜTZTE TAKTFREQUENZEN

Frequenz		fH (kHz)	fV (Hz)	Pixeltakt (MHz)	HDMI	VGA	Display-Port	
VESA	VGA 640x480	31,469	59,94	25,175	0	0	0	
		37,861	72,809	31,5	0	0	0	
		37,5	75	31,5	0	0	0	
	SVGA 800x600	35,156	56,25	36	0	0	0	
		37,879	60,317	40	0	0	0	
		48,077	72,188	50	0	0	0	
		46,875	75	49,5	0	0	0	
	XGA 1024x768	48,363	60,004	65	0	0	0	
		56,476	70,069	75	0	0	0	
		60,023	75,029	78,75	0	0	0	
	WXGA1366x768	47,712	59,79	85,5	0	0	0	
	1280 x 720	44,444	59,98	64	-	0	0	
		44,772	59,86	74,5	-	0	0	
		56,456	74,78	95,75	-	-	0	
	1280 x 768	47,776	59,87	79,5	-	-	0	
		47,396	59,995	68,25	-	-	0	
	1280 x 800	49,306	59,91	71	0	0	0	
		49,702	59,81	83	0	0	0	
	SXGA	1152x864	67,5	75	108	0	0	0
		1280x1024	63,981	60,02	108	0	0	0
	79,976		75,025	135	0	0	0	
1440 x 900		55,469	59,901	88,75	-	-	0	
		55,935	59,88	106,5	0	0	0	
WSXGA+ 1680 x1050		64,674	59,883	119	0	0	0	
		65,29	59,954	146,25	0	0	0	
UXGA 1600 x 1200		75	60	162	0	0	0	
1920 x 1080		66,587	59,93	138,5	-	0	0	
WUXA 1920 x 1200		74,038	59,95	154	-	0	0	
QHD 2560x1440		88,787	59,951	241,5	0	-	0	
QSXGA 2560x1600		98,713	59,972	268,5	0	-	0	
EDTV	480p	31,5	60	27,03	0	-	0	
	576p	31,25	50	27	0	-	0	
HDTV	720p	37,5	50	74,25	0	-	0	
	1280x720	44,995	59,94	74,176	0	-	0	
		45	60	74,25	0	-	0	
	1080i	28,13	50	74,25	0	-	0	
	1920x1080	33,716	59,94	74,176	0	-	0	
		33,75	60	74,25	0	-	0	
	1080p 1920x1080	27	24	74,25	0	-	0	
		28,125	25	74,25	0	-	0	
		33,75	30	74,25	0	-	0	
		56,25	50	148,5	0	-	0	
67,433		59,94	148,352	0	-	0		
	67,5	60	148,5	0	-	0		
4K2K	3840x2160	54	24	297	0	-	0	
		56,25	25	297	0	-	0	
		67,5	30	297	0	-	0	
		112,5	50	594	-	-	0	
		133,313	59,997	533,25	-	-	0	
		135	60	594	-	-	0	

## 10. SERIELLE BEFEHLE

### 10.1. SERIELLE KOMMUNIKATION

Der Monitor verwendet ein einfaches textbasiertes Steuerprotokoll, mit dessen Hilfe Anfragen von Steuerungsgeräten angenommen und Antworten an diese Geräte zurückgegeben werden. In diesem Abschnitt wird beschrieben, wie Steuermeldungen über eine serielle Verbindung zwischen dem Monitor und einem Automations-/Steuersystem oder einem PC gesendet werden, auf dem ein Terminalemulationsprogramm wie Windows® HyperTerminal oder Tera Term läuft.

### 10.2. RS-232-ANSCHLUSS UND PORT-KONFIGURATION

Schließen Sie Ihr Steuersystem oder den PC an den RS-232-Eingang des Monitors an.

Konfigurieren Sie den RS-232-Controller oder den seriellen Port des PCs wie folgt: ohne Parität, 8 Datenbits, 1 Stopp-Bit und ohne Flusskontrolle. Setzen Sie die Baudrate auf 115200, damit sie mit der Baudrate des RS-232-Ports des Monitors übereinstimmt.

### 10.3. BEFEHLS- UND ANTWORTFORMAT

Die von einem Automations-/Steuersystem oder einem PC an den Monitor gesendeten Befehle müssen das folgende Format haben:

[STX] [IDT] [TYPE] [CMD] ([VALUE] oder [REPLY])  
[ETX] [CR]

Erläuterung:

- [STX] kennzeichnet den Beginn der Befehlsdaten (immer 07).
- [IDT] ist die Monitor-ID (immer 01).
- [TYPE] ist der Befehlstyp:
  - 00 = zurück an Host (Antwort von der LCD-Anzeige)
  - = Lesen / Aktion
  - = Schreiben

- [VALUE] ist die Parametereinstellung für den Befehl.
- [REPLY] ist die Parametereinstellung für den Befehl, die vom Monitor in seiner Antwort auf einen Befehl bestätigt wird.
- [STX] kennzeichnet das Ende der Befehlsdaten (immer 08).
- [CR] ist die ASCII-Wagenrücklauf-Taste/Zeilenanfang (0x0D).

## 10.4. BEFEHLE UND ANTWORTEN - BEISPIELE

Hier einige Beispiele für serielle Befehle und ihre Antworten:

BESCHREIBUNG	AN DIE LCD-ANZEIGE GESENDETER BEFEH	VON DER LCD-ANZEIGE ERHALTENE ANTWORT
LCD-Anzeige ausschalten.	07 01 02 50 4F 57 00 08	07 01 00 50 4F 57 00 08
LCD-Anzeige einschalten.	07 01 02 50 4F 57 01 08	07 01 00 50 4F 57 01 08
Betriebsstatus der LCD-Anzeige abfragen.	07 01 01 50 4F 57 08	07 01 00 50 4F 57 XX 08 (XX = 0 wenn aus oder 1 wenn ein)
Kontrast der LCD-Anzeige auf 30 (1E hex) setzen.	07 01 02 43 4F 4E 1E 08	07 01 00 43 4F 4E 1E 08
Einstellungen der LCD-Anzeige zurücksetzen.	07 01 02 41 4C 4C 00 08	07 01 00 41 4C 4C 00 08
Seriennummer der LCD-Anzeige abfragen.	07 01 01 53 45 52 08	07 01 00 53 45 52 S(0)...S(12) 08 S(0) ...S(12) = Seriennummer in ASCII
Firmware-Version der LCD-Anzeige abfragen.	07 01 01 47 56 45 08	07 01 00 47 56 45 S(0)...S(5) 08 S(0) ...S(5) = Firmware-Version in ASCII

## 10.5. LISTE SERIELLER BEFEHLE

Thema	Kontrollelement	CMD (Befehl)	Typ	Wert (dez)	Antwort (dez)	Inhalt	CMD (Befehl) (hex)	Anmerkung
Stromversorgung und Eingangsquelle	Stromversorgung steuern	POW	W/R	00	00	Aus (Soft)	50 4F 57	▲
				01	01	Ein (Soft)		▲
	IPC-Steuerung	IPC	W/R	00	00	Off	49 50 43	
				01	01	On		
	Eingangsquelle	MIN	W/R	00	00	VGA	4D 49 4E	
				9	9	HDMI1		
				0A	0A	HDMI2		
				0B	0B	HDMI3		
0D				0D	Displayport			
0E				0E	IPC/OPS			
Anzeige anpassen	Anzeige anpassen	BRI	W/R	00~64	00~64	Helligkeit Hintergrundbeleuchtung	42 52 49	
		BRL	W/R	00~64	00~64	Helligkeitsstufe digital	42 52 4C	
		BLC	W/R	00	00	Aus (Hintergrundbeleuchtung)	42 4C 43	
				01	01	Ein (Hintergrundbeleuchtung)		
		CON	W/R	00~64	00~64	Kontrast	43 4F 4E	
		HUE	W/R	00~64	00~64	Farbton	48 55 45	
		SAT	W/R	00~64	00~64	Sättigung	53 41 54	
		NOR	W/R	00	00	Rauschunterdrückung: Aus	4E 4F 52	
				01	01	Rauschunterdrückung: Niedrig		
				02	02	Rauschunterdrückung: Mittel		
				03	03	Rauschunterdrückung: Hoch		
		USR	W/R	00~64	00~64	Rotverstärkung (Mapping 0-100)	55 53 52	
		USG	W/R	00~64	00~64	Grünverstärkung (Mapping 0-100)	55 53 47	
USB	W/R	00~64	00~64	Blauverstärkung (Mapping 0-100)	55 53 42			
UOR	W/R	00~64	00~64	Rotausgleich (Mapping 0-100)	55 4F 52			
UOG	W/R	00~64	00~64	Grünausgleich (Mapping 0-100)	55 4F 47			
UOB	W/R	00~64	00~64	Blauausgleich (Mapping 0-100)	55 4F 42			

▲ : Gültiger Befehl im Energiespar-/Aus-Modus (die Einstellung des Parameters „Schlafmodus beenden“ muss „VGA, Digital,RS-232“ sein).



# SERIELLE BEFEHLE

Thema	Kontrollelement	CMD (Befehl)	Typ	Wert (dez)	Antwort (dez)	Inhalt	CMD (Befehl) (hex)		
Anzeige anpassen	Anzeige anpassen	COT	W/R	00	00	Benutzer	43 4F 54		
				01	01	6500K			
				02	02	9300K			
				06	06	5000K			
				07	07	7500K			
	Anzeige anpassen	GAC	W/R	00	00	Aus (Gamma)	47 41 43		
				01	01	2,2 (Gamma)			
	VGA-Anpassung	PHA	W/R	00~FF	00~FF	Phase	50 48 41		
				CLO	W/R	00~64	00~64	Uhr	43 4C 4F
				HOR	R/W	00~64	00~64	Horizontale Position	48 4F 52
				VER	R/W	00~64	00~64	Vertikale Position	56 45 52
ADJ				W	00	00	Auto-Anpassung	41 44 4A	
Schärfe	SHA	W/R	00~64	00~64	Schärfe	53 48 41			
Sonstige Steuerung	Skalierung	ASP	W/R	00	00	Bildformat Hauptfenster Nativ (Point-To-Point)	41 53 50		
				01	01	Vollbild (16:9)			
				02	02	Pillarbox (4:3)			
				03	03	Letterbox			
				04	04	Auto			
	Baudratenanpassung	BRA	W/R	00	00	115200	42 52 41		
				01	01	38400			
				02	02	19200			
				03	03	9600			
	Sonstige Steuerung	RCU	W	00	00	MENU-Taste	52 43 55		
				01	01	INFO-Taste			
				02	02	UP-Taste (nach oben)			
				03	03	DOWN-Taste (nach unten)			
				04	04	LEFT-Taste (nach links)			
				05	05	RIGHT-Taste (nach rechts)			
				06	06	ENTER-Taste (Eingabe)			
				07	07	EXIT-Taste (Beenden)			
				08	08	VGA-Taste			
				0A	0A	HDMI1-Taste			
				0B	0B	HDMI2-Taste			
				17	17	SCALING-Taste			
				18	18	FREEZE-Taste			
	19	19	MUTE-Taste						
1A	1A	BRIGHT-Taste							

Thema	Kontrollelement	CMD (Befehl)	Typ	Wert (dez)	Antwort (dez)	Inhalt	CMD (Befehl) (hex)	
Sonstige Steuerung	Sonstige Steuerung	RCU	W	1B	1B	CONTRAST-Taste	52 43 55	
				1C	1C	AUTO-Taste		
				1D	1D	LAUTSTÄRKE+ Taste		
				1E	1E	LAUTSTÄRKE- Taste		
				1F	1F	HDMI3-Taste		
				21	21	OPS-Taste		
		ALL	W	00	00	Alle zurücksetzen	41 4C 4C	
				01	01	Alle zurücksetzen außer Kommunikation (RS232, LAN)		
		KLC	W/R	00	00	Tastensperre aufheben	4B 4C 43	
				01	01	Tastensperre aktivieren		
		SER	R			13 bytes	Seriennummer lesen	53 45 52
		MNA	R			13 bytes	13 Bytes	4D 4E 41
	GVE	R			6 bytes	Firmware-Version lesen	47 56 45	
	RTV	R				Aktueller Wert	RS232-Tabellen-Version lesen	52 54 56
	GVS	W	00	[00]+5 byte		Skalierer-Version abfragen (Main)	47 56 53	
			01	[00]+5 byte		MCU-Version abfragen (Sub)		
			02	[00]+5 byte		Netzwerkmodul-Version abfragen		
	Audio	VOL	W/R	00~64	00~64		Lautstärke	56 4F 4C
		BAS	W/R	00~14	00~14		Tiefen (-10-10)	42 41 53
		TRE	W/R	00~14	00~14		Höhen (-10~10)	54 52 45
		BAL	W/R	00~14	00~14		Tiefen (-10~10)	42 41 4C
		INS	W/R	00	00		Interner Lautsprecher aus	49 4E 53
			W/R	01	01		Interner Lautsprecher ein	
		MUT	W/R	00	00		Stummschaltung aus	4D 55 54
			W/R	01	01		Stummschaltung ein	
	Darstellung auswählen	SCM	W/R	00	00		Benutzer	53 43 4D
			W/R	01	01		Sport	
W/R			02	02		Spiel		
W/R			03	03		Kino		
W/R			04	04		Farbsatt		
EcoModus Schlafmodus-Beenden	WFS	W/R	00	00		Einstellung NUR_VGA	57 46 53	
		W/R	01	01		Einstellung DIGITAL, RS232, Ethernet		
		W/R	02	02		Einstellung Schlafmodus_deaktivieren		
Echtzeituhr (RTC)	RTY	W/R	00~63	00~63		Einstellung Echtzeit Jahr	52 54 59	
	RTM	W/R	01~0C	01~0C		Einstellung Echtzeit Monat	52 54 4D	
	RTD	W/R	01~1F	01~1F		Einstellung Echtzeit Tag	52 54 44	
	RTH	W/R	00~17	00~17		Einstellung Echtzeit Stunde	52 54 48	
	RTN	W/R	00~3B	00~3B		Einstellung Echtzeit Minute	52 54 4E	

## 11. FEHLERSUCHE

Vor einem Anruf beim Service sollten Sie versuchen, die Ursache für das aufgetretene Problem anhand des folgenden Diagramms zu ermitteln.

- Nehmen Sie die Einstellungen vor, wie auf der Seite 44 -“Betrieb“ und Seite 52 -“Touch-Bedienung“.
- Falls das aufgetretene Problem unten nicht beschrieben ist oder sich nicht beheben lässt, benutzen Sie den Monitor nicht mehr, und wenden Sie sich an den Kundenservice oder Ihren Händler.

PROBLEM	DIESE DINGE BITTE PRÜFEN
Keine Anzeige	Vergewissern Sie sich, dass der Netzstecker an beiden Seiten richtig eingesetzt ist. Prüfen Sie, ob der Netzschalter auf “—“ steht. Prüfen Sie, ob die Signalquelle richtig funktioniert. Prüfen Sie, ob das Eingangssignal mit diesem Monitor kompatibel ist. Prüfen Sie die LED-Leuchte.
Das Bild ist nicht zentriert	Prüfen Sie, ob das Eingangssignal mit diesem Monitor kompatibel ist.
Das Bild wird nicht richtig synchronisiert	Check the input signal is compatible with this display
Die Fernbedienung funktioniert nicht	Vergewissern Sie sich, dass die Batterien funktionstüchtig und richtig eingesetzt sind. Vergewissern Sie sich, dass die Fernbedienung auf den IR-Sensor an der Vorderseite des Monitors gerichtet ist. Einige Funktionen sind mit diesem Monitor nicht verfügbar, siehe Seite 43.
Die Bildfarbe ist schlecht	Prüfen Sie die Bildeinstellungen. Setzen Sie den Monitor auf die werksseitigen Einstellungen zurück.
Die Touch-Funktion ist nicht verfügbar	Vergewissern Sie sich, dass das USB-Kabel an beiden Enden richtig eingesteckt worden ist. Schalten Sie den Monitor aus und wieder ein um festzustellen, ob ein neuer PC angeschlossen ist.

## 12. KONFORMITÄT

### FCC:

FCC CFR Titel 47 Teil 15 Unterabschnitt B Klasse A, CISPR 22  
ANSI C63.4  
ICES-003

### CE:

EN 55032  
EN 55024  
EN 61000-3-2  
EN 61000-3-3

### cTUVus:

UL 60950-1  
CAN/CSA-C22.2 No. 60950-1

### CB:

IEC 60950-1

## 13. ANHANG

### 13.1. ABMESSUNGEN

Die folgende Abbildung zeigt die Gesamtabmessungen des Monitors:

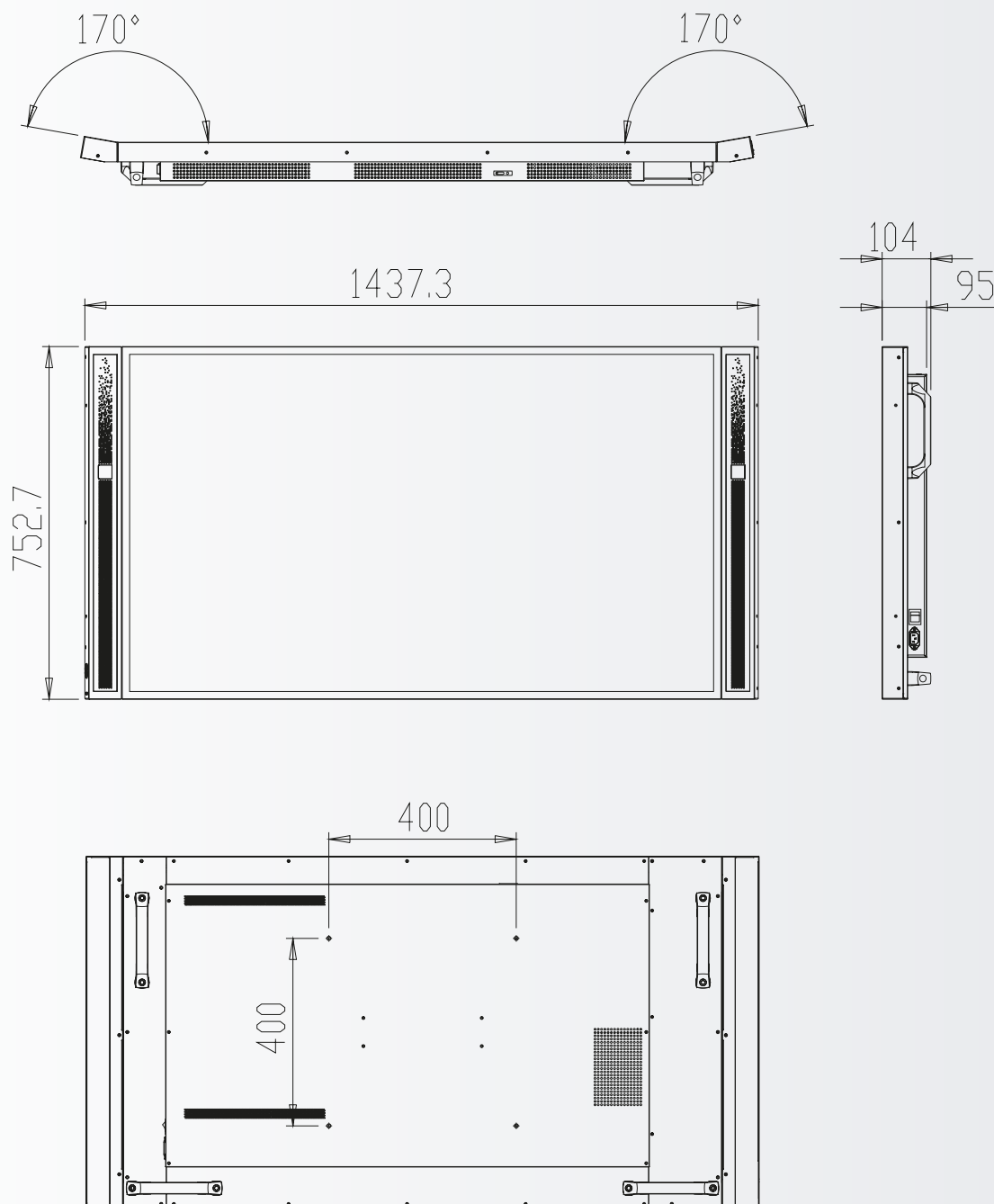



## FRANÇAIS

### TABLE DES MATIÈRES

1. Informations importantes .....	62
1.1. Utilisation .....	62
1.2. Exonérations .....	62
2. Consignes de sécurité .....	63
2.1. Précautions de sécurité .....	63
2.2. Avis de déplacement et de transport .....	64
2.3. Installation .....	64
2.4. Avis de sécurité de montage .....	65
2.5. Utilisation recommandée .....	66
2.6. Nettoyage .....	67
3. Contenu du carton .....	67
3.1. Déballage .....	67
3.2. Accessoires inclus .....	68
4. Installation .....	68
4.1. Conditions ambiantes .....	68
4.2. Alimentation électrique .....	68
4.3. Solutions de montage EasyFix et gestion des câbles .....	69
4.4. Panneau de commande .....	70
4.5. LED d'état .....	70
4.6. Connecteurs d'entrée et de sortie .....	70
4.7. Télécommande .....	71
5. Utilisations .....	72
5.1. Allumage ou extinction de l'écran .....	72
5.2. Réglage du volume et de la source d'entrée .....	72
5.3. Ajout d'une étiquette à une source d'entrée .....	72
6. Commandes OSD (On-Screen Display, Affichage à l'écran) .....	72
6.1. Vue d'ensemble du menu OSD .....	73
6.2. Navigation dans le menu OSD .....	74
7. Utilisation tactile .....	80
7.1. Connexion du câble USB tactile .....	80
8. Caractéristiques techniques .....	81
9. Synchronisations prises en charge .....	82
10. Commandes série .....	83
10.1. Communications série .....	83
10.2. Connexion RS-232 et configuration du port .....	83
10.3. Format de commande et de réponse .....	83
10.4. Exemples de commandes et de réponses .....	84
10.5. Liste des commandes série .....	84
11. Dépannage .....	87
12. Conformité .....	87
13. Annexe .....	88
13.1. Dimensions .....	88

## 1. INFORMATIONS IMPORTANTES



### AVERTISSEMENT:

POUR EMPÊCHER LES RISQUES D'INCENDIE OU D'ÉLECTROCUTION, NE PAS EXPOSER CET APPAREIL À LA PLUIE OU À L'HUMIDITÉ. PAR AILLEURS, NE PAS UTILISER LA FICHE POLARISÉE DE CET APPAREIL AVEC LA PRISE FEMELLE D'UNE RALLONGE OU D'AUTRES PRISES DE COURANT SAUF SI LES BROCHES PEUVENT ÊTRE INSÉRÉES COMPLÈTEMENT.

NE PAS OUVRIR LE COFFRET CAR DES COMPOSANTS SOUS HAUTE TENSION SE TROUVENT À L'INTÉRIEUR.



### ATTENTION:

POUR RÉDUIRE LE RISQUE D'ÉLECTROCUTION, S'ASSURER QUE LE CORDON D'ALIMENTATION EST DÉBRANCHÉ DE LA PRISE MURALE. POUR METTRE L'APPAREIL ENTIÈREMENT HORS TENSION, DÉCONNECTER LE CORDON D'ALIMENTATION DE LA PRISE DE COURANT SECTEUR. NE PAS RETIRER LE COUVERCLE (OU LE DOS). PIÈCES NON RÉPARABLES PAR L'UTILISATEUR À L'INTÉRIEUR. CONSULTER ENTRETIEN ET RÉVISION POUR UN SERVICE APRÈS-VENTE

### 1.1. UTILISATION

- Transporter l'écran droit avec son emballage approprié. Éviter de placer l'écran avec la face orientée vers le haut ou le bas. Faire attention de ne pas cogner l'écran.
- Ne pas envoyer une image statique (fixe) à l'écran car cela risque de provoquer une incrustation de image ou un phénomène de rémanence d'image.
- L'incrustation de l'image et/ou la rémanence d'image n'est pas couverte par la garantie.
- Veiller à changer régulièrement l'image à l'écran. Il est recommandé de (1) éteindre l'écran durant au moins 6 heures après 16 heures d'utilisation en 24 heures pour éviter la rémanence d'image et (2) activer la fonction « IRFM » dans le menu OSD (sous « Paramètres avancés »).

### 1.2. EXONÉRATIONS

- Ce produit n'est pas garanti pour tout dommage causé par la catastrophe naturelle (telle que les séismes, les orages, etc.), les incendies, les actes commis par les tiers, les accidents, le défaut d'utilisation et la mauvaise utilisation intentionnelle du propriétaire ou l'utilisation dans d'autres conditions inappropriées.
- Ce produit n'est pas garanti pour les dommages indirects (tels que la perte de bénéfices ou l'interruption des affaires, la modification ou l'effacement des données enregistrées, etc.) causés par l'utilisation ou l'incapacité à utiliser ce produit.
- Ce produit n'est pas garanti pour tout dommage causé par une utilisation inappropriée, ou par le non-respect des instructions du manuel de l'utilisateur.
- Ce produit n'est pas garanti pour tout dommage causé par une mauvaise utilisation ou un mauvais fonctionnement dû à l'utilisation simultanée de ce produit et de l'équipement connecté ou du logiciel.
- Ce produit n'est pas garanti pour tout dommage causé par la négligence des instructions d'installation décrites.
- Ce produit n'est pas garanti pour tout dommage causé par une installation incorrecte.
- Ce produit n'est pas garanti pour tout dommage causé par le démontage, la modification ou la réparation par des personnes non agréées ou un centre de service non-agréé.

## 2. CONSIGNES DE SÉCURITÉ

Avant d'utiliser cet écran, veuillez lire attentivement le présent manuel de l'utilisateur afin d'assurer une protection contre les dommages matériels, votre sécurité personnelle et celle des autres personnes.

- Veillez à respecter les instructions suivantes.
- Pour votre sécurité, veillez à respecter les avertissements figurant dans le présent manuel.
- Pour l'installation ou les réglages, suivez les instructions du présent manuel et confier toute révision ou tout entretien à du personnel qualifié de service après-vente.

### 2.1. PRÉCAUTIONS DE SÉCURITÉ

**Si l'écran dégage de la fumée ou une odeur singulière, débranchez immédiatement la prise de courant.**

Le non-respect de cette instruction risque de provoquer un incendie ou une électrocution. Contactez votre revendeur pour faire inspecter l'écran.

**Si l'écran a été allumé mais aucune image n'apparaît, débranchez immédiatement sa fiche électrique de la prise de courant.**

Le non-respect de cette instruction risque de provoquer un incendie ou une électrocution. Contactez votre revendeur pour faire inspecter l'écran.

**En cas de projections d'eau ou de pénétration d'objets à l'intérieur de l'écran, débranchez immédiatement sa fiche électrique de la prise de courant.**

Le non-respect de cette instruction risque de provoquer un incendie ou une électrocution. Contactez votre revendeur pour faire inspecter l'écran.

**Si l'écran tombe ou le coffret est abîmé, débranchez immédiatement sa fiche électrique de la prise de courant.**

Le non-respect de cette instruction risque de provoquer un incendie ou une électrocution. Contactez votre revendeur pour faire inspecter l'écran.

**Si le cordon d'alimentation ou la fiche est abîmé(e) ou s'échauffe, éteignez l'écran à l'aide de son interrupteur Marche-Arrêt principal, assurez-vous que la fiche électrique a refroidi et retirez-la.**

Si l'écran continue à être utilisé dans cet état, il risque de provoquer un incendie ou une électrocution. Contactez votre revendeur pour un remplacement.

## 2.2. AVIS DE DÉPLACEMENT ET DE TRANSPORT

### Déplacement de l'écran :

Le déplacement de l'écran nécessite au moins quatre personnes. Toute tentative de déplacement de l'écran par une seule personne risque d'entraîner la chute de l'écran et/ou de graves blessures. Lors du déplacement d'un écran dans son carton d'expédition, soulevez le carton à l'aide des poignées blanches.

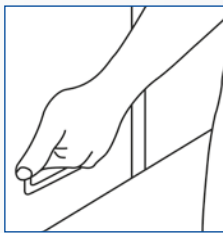
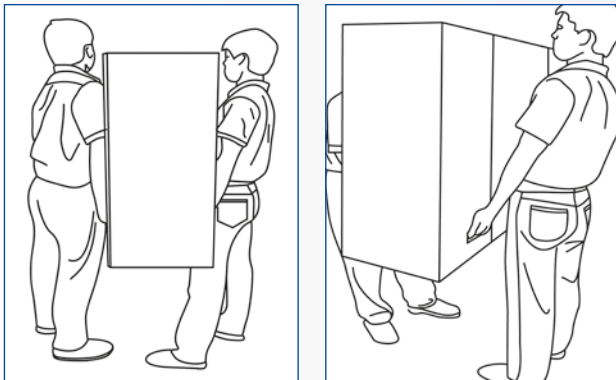

### Transport de l'écran :

Cet écran est lourd ; suivez les techniques de levage adéquates, conformément aux images ci-dessous. Le non-respect de cette instruction risque d'entraîner des blessures.

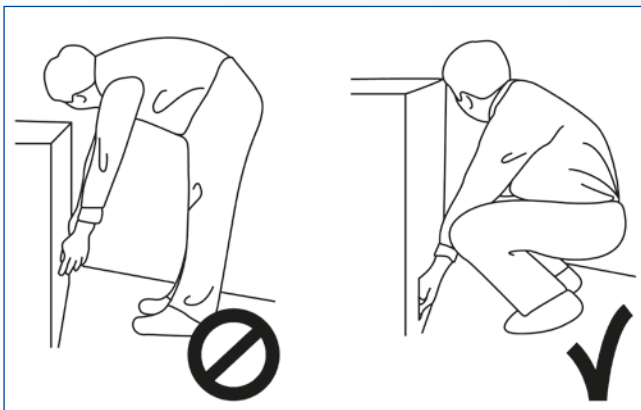

## 2.3. INSTALLATION

### Ne pas installer l'écran dans un environnement très chaud.

Si l'écran est utilisé à haute température ou dans la lumière directe du soleil, le boîtier ou d'autres pièces risquent de se déformer ou de s'abîmer, ce qui entraîne une surchauffe ou une électrocution.

### Ne pas installer l'écran dans un environnement très humide.

Cela risque d'entraîner une surchauffe ou une électrocution.

### Ne pas installer près de sources de chaleur telles que des radiateurs, des bouches d'air chaud, des poêles, ou d'autres appareils qui produisent de la chaleur.

Cela risque de provoquer un incendie ou une électrocution.

### Ne pas surcharger les prises de courant ou les câbles au-delà de leur capacité électrique.

Ne pas utiliser des rallonges car cela risque de provoquer un incendie ou une électrocution.

### Ne pas brancher la fiche électrique sur une prise de courant autre que 100~240 V AC.

Cela risque de provoquer un incendie ou une électrocution.

- Ne pas utiliser une fiche électrique endommagée ou une prise de courant usée.
- Ne pas brancher une fiche électrique inappropriée car cela risque de provoquer un incendie ou une électrocution.

### Ne pas placer l'écran sur une étagère ou une surface instable.

L'écran risque de tomber et de provoquer des blessures. Installer l'écran sur une surface horizontale, stable, plane.

### Ne pas placer des objets sur l'écran.

- Si l'écran est recouvert ou si les orifices de ventilation sont obturés, l'écran risque de surchauffer et de provoquer un incendie.
- La pénétration de pièces métalliques ou d'un liquide dans l'écran risque de provoquer un incendie ou une électrocution.
- Ne pas mettre des objets lourds sur l'écran car ils risquent de tomber et de provoquer des blessures.
- Maintenir la distance minimale de 10 cm entre l'écran et le mur afin d'assurer une ventilation suffisante.



# CONSIGNES DE SÉCURITÉ

## Ne pas déplacer l'écran lorsqu'il est raccordé au cordon d'alimentation et aux câbles AV.

- Lors du déplacement de l'écran, veiller à débrancher la fiche électrique et les câbles de la prise de courant ou de la source.
- Lors du déballage ou du transport de l'écran, au moins 2 personnes sont nécessaires. Veiller à transporter l'écran en position droite.
- Transporter l'écran en position droite. Éviter de placer l'écran avec la face orientée vers le haut ou le bas.
- Manipuler doucement l'écran. Ne pas le laisser tomber.

## 2.4. AVIS DE SÉCURITÉ DE MONTAGE

1. Assurez-vous que le support est fixé à un mur plein / pilier plein sinon il risque de tomber en raison de son poids lourd.

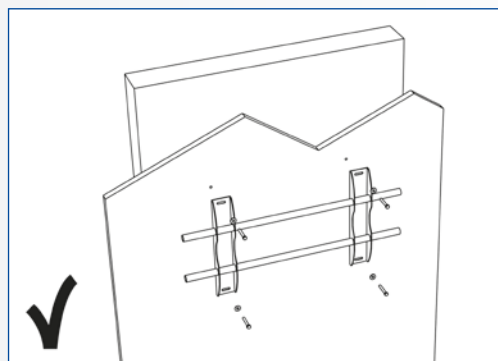
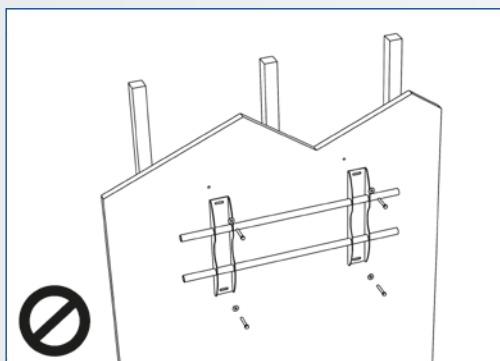

2. Après le montage, ne le tirez pas et ne le secouez pas violemment.

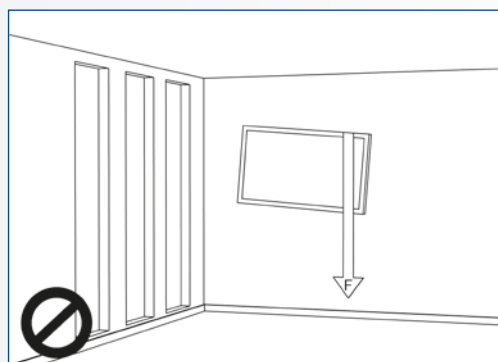
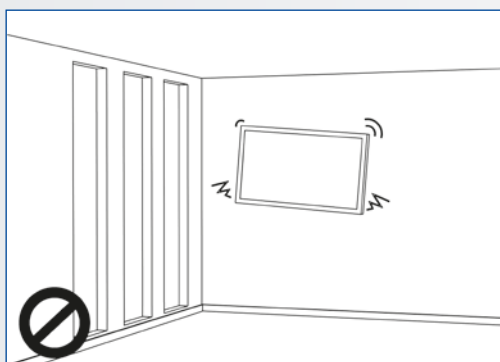

3. N'installez pas le support dans un endroit exposé directement à la lumière du soleil ou dans un endroit humide / très chaud car cela pourrait nuire à la qualité de l'écran.

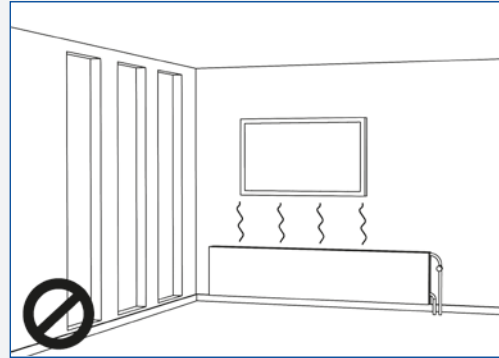
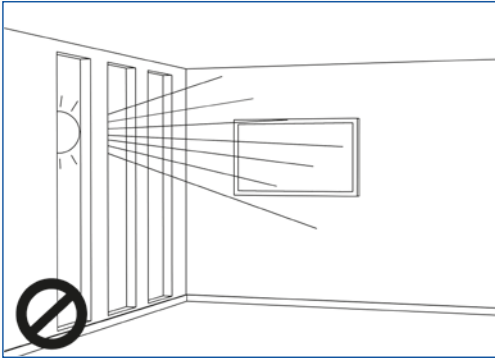

4. Il est recommandé d'installer le support à plus de 10 cm de chaque angle du mur, verticalement par rapport au sol

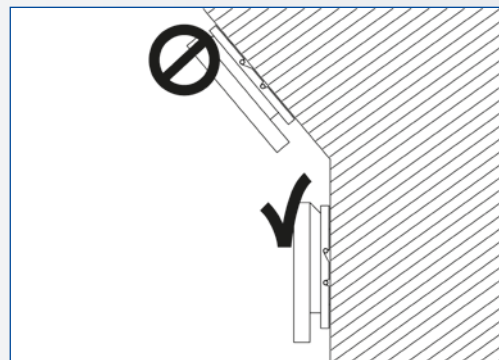
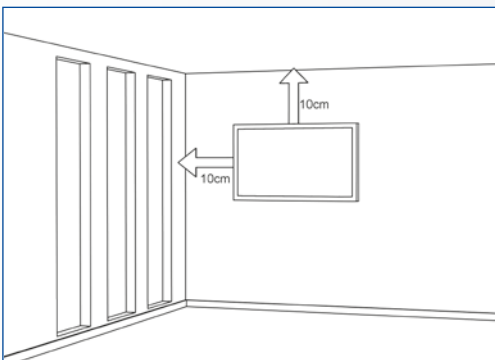

## 2.5. UTILISATION RECOMMANDÉE

**Si vous rencontrez un problème durant une installation, contactez votre distributeur pour obtenir de l'aide. Ne réparez pas et n'ouvrez pas l'écran par vous-même.**

Le non-respect de cette instruction risque de provoquer un incendie ou une électrocution. Contactez votre revendeur pour faire inspecter l'écran.

**Protection et utilisation correcte du cordon d'alimentation et de la fiche électrique.**

- Ne pas pincer le cordon d'alimentation/fiche électrique entre des surfaces dures.
- Ne pas marcher sur le cordon d'alimentation/fiche électrique.
- Avant de brancher la fiche électrique sur la prise de courant murale, il faut raccorder le cordon d'alimentation à l'écran.
- Ne pas utiliser l'écran avec un cordon d'alimentation endommagé car il risque d'abîmer l'écran.

**Utilisation de rallonges (pas recommandées)**

Si une rallonge doit être utilisée, il convient de vérifier si la tension nominale est supérieure à la consommation maximale de courant de l'écran. Une tension nominale inférieure à celle de l'écran provoquera une surchauffe du cordon d'alimentation.

**En cas d'orage ou d'éclairs, ne pas toucher l'écran ni la fiche électrique.**

Cela risque de provoquer une électrocution.

**Ne pas utiliser n'importe quel liquide sur l'écran.**

- En cas de projection de liquide sur l'écran, débrancher et demander à un membre du personnel de service après-vente qualifié de vérifier l'écran.
- En cas de projection de liquide sur la vitre de l'écran, il convient de le nettoyer immédiatement à l'aide d'un chiffon sec et doux.
- Ne pas utiliser un produit chimique abrasif sur l'écran.
- La pénétration de pièces métalliques ou d'un liquide dans l'écran risque de provoquer un incendie ou une électrocution.

# CONSIGNES DE SÉCURITÉ / CONTENU DU CARTON

## Ne pas installer ou débrancher la fiche électrique avec les mains mouillées.

Cela risque de provoquer une électrocution.

## Si l'écran ne sera pas utilisé pendant une longue période, débrancher l'écran.

Sinon, cela risque de provoquer l'usure prématurée des composants électriques ou un incendie.

## Ne pas appuyer sur l'écran et ne pas le secouer.

Cela risque de l'abîmer ou de provoquer des blessures.

- Si la vitre de l'écran est cassée, il se peut qu'il y ait des fuites de liquide. Ne pas toucher le liquide.
- En cas de pénétration du liquide dans les yeux ou de contact avec la peau, laver à l'eau propre et consulter immédiatement un médecin.

## Précautions à prendre avec les piles de la télécommande

- Utiliser uniquement des piles AAA approuvées.
- Veiller à introduire les piles en respectant la polarité (bornes + et -).
- Ne pas recharger, chauffer, démonter, court-circuiter ou jeter les piles dans un feu.
- Ne pas associer une pile neuve à une pile usagée.
- Ne pas mélanger les différents types de piles (utiliser uniquement le type spécifié). Cela risque de provoquer des brûlures et des blessures.

## 2.6. NETTOYAGE

### Débrancher la fiche électrique avant le nettoyage.

Le non-respect de cette instruction risque de provoquer une électrocution ou un dommage.

### Nettoyage de la surface de l'écran

- Lorsque la surface de l'écran se salit, essuyer légèrement la surface à l'aide d'un chiffon doux et propre.
- Si la surface doit être davantage nettoyée, humidifier légèrement le chiffon.

- Ne pas laisser un liquide quelconque pénétrer dans l'écran car cela risque de provoquer une électrocution ou un dommage.
- Ne pas nettoyer l'écran avec de l'alcool, des solvants ou de l'ammoniac, car cela pourrait abîmer l'écran.

## 3. CONTENU DU CARTON

### 3.1. DÉBALLAGE

- L'écran e-Screen XTX est emballé avec des coussins destinés à assurer sa protection au cours de l'expédition.
- Avant de déballer l'écran, préparez une surface stable, plane et propre près d'une prise de courant murale.
- Placez le carton de l'écran en position droite et ouvrez le haut du carton avant de retirer les coussins supérieurs.

- Étape 1 : Retirez la poignée blanche et coupez les bandes
- Étape 2 : Retirez le coussin supérieur et sortez le sac accessoire. .

Élément	Désignation	Quantité
1	Écran	1
2	Carton	1
3	Coussin en mousse EPE inférieur	2
4	Sac polybag	1
5	Verrous de fermeture du carton	10
6	Sac accessoire	1

## 3.2. ACCESSOIRES INCLUS

Élément
Télécommande infrarouge (piles incluses)
Rallonge infrarouge
Câble HDMI
Type USB Câble B à A
Cordon d'alimentation
Clé USB (Manuel de l'utilisateur inclus)
Sac avec clips pour câble EasyFix
High precision stylus

## 4. INSTALLATION

### 4.1. CONDITIONS AMBIANTES

Lors de l'utilisation de l'écran de la série XTX, les conditions ambiantes de la pièce ne doivent pas être supérieures à celles indiquées ci-après :

- Température de fonctionnement : De -5 °C à 45 °C (de 41 °F à 104 °F)
- Humidité : inférieure à 90 % HR (max.)

### 4.2. ALIMENTATION ÉLECTRIQUE

Le cordon d'alimentation (expédié séparément) est utilisé pour raccorder l'écran à une prise de courant murale du secteur. Branchez le cordon d'alimentation sur l'entrée secteur située sur le côté de l'écran. Localisez l'interrupteur Marche-Arrêt principal juste au-dessus de l'entrée secteur et appuyez sur "-" pour mettre sous tension, et sur "O" pour mettre hors tension.

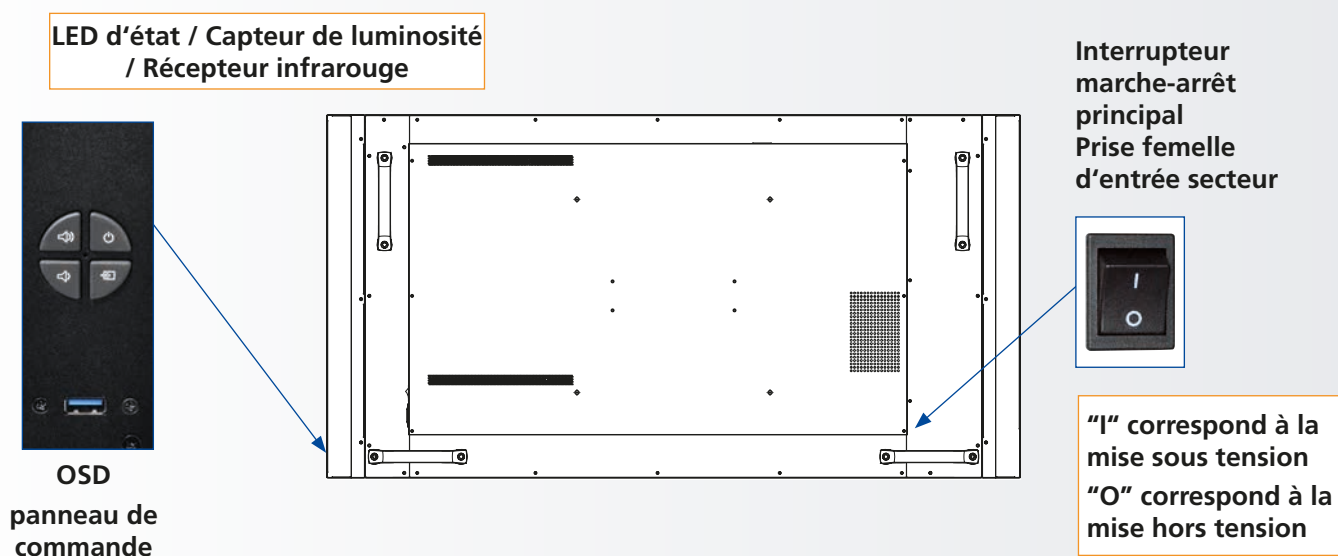

## 4.3. SOLUTIONS DE MONTAGE EASYFIX ET GESTION DES CÂBLES

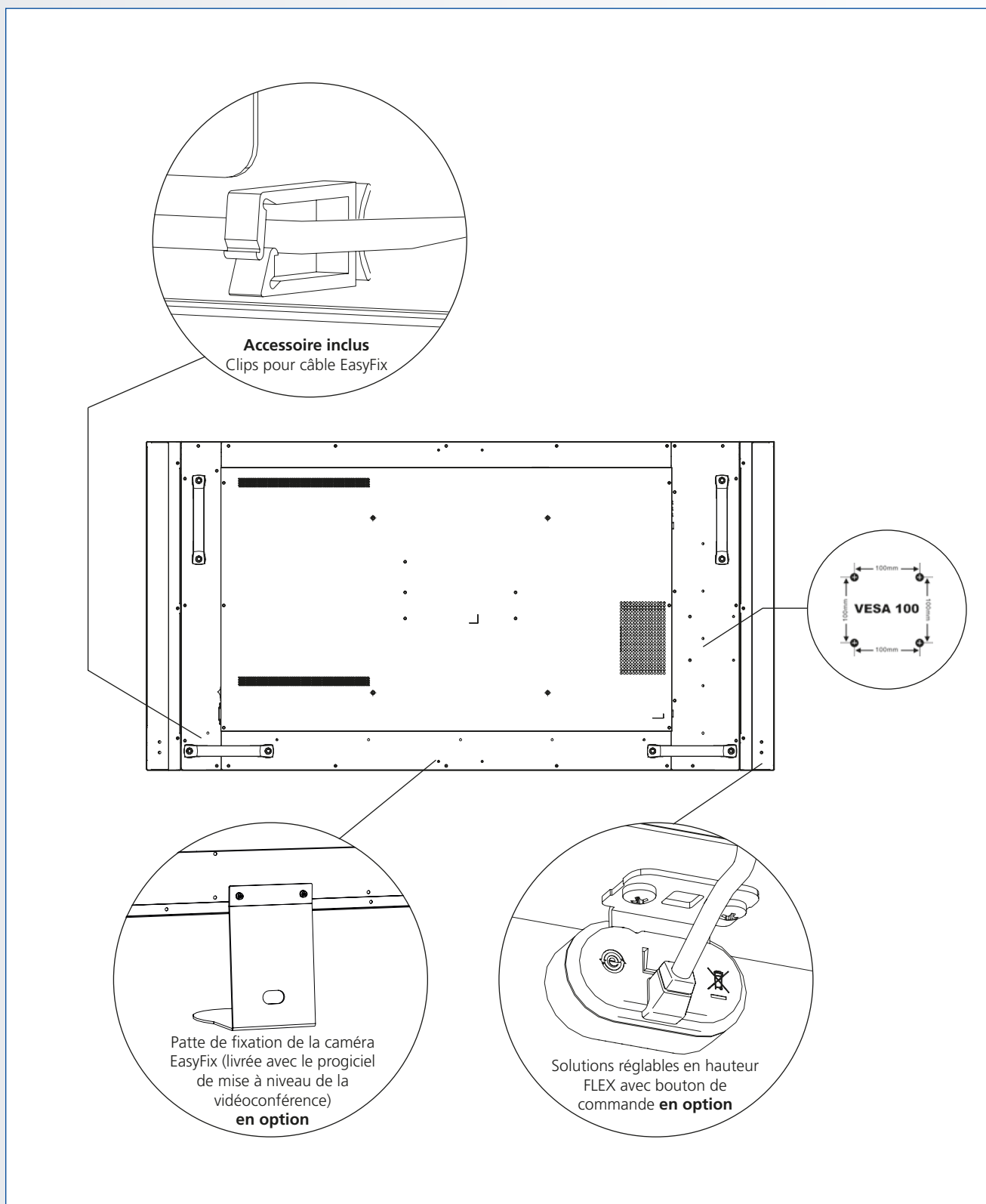

## 4.4. PANNEAU DE COMMANDE



Légende	Désignations
Power	Marche-Arrêt
Source	Sélection de la source (bascule)
▶	Menu Droite/Volume +
◀	Menu Gauche/Volume -
▲	Menu Haut
▼	Menu Bas
Menu/Exit	Sélection du menu/Quitter

## 4.5. LED D'ÉTAT

Allumage des LED	État
Vert	Fonctionnement normal
Orange clignotant	Aucun signal
Orange	Économie d'énergie
Arrêt	Hors tension
	Secteur coupé

### Remarque :

Si la LED d'état est définie sur « Off » (Arrêt) dans le menu OSD, la LED d'état ne fonctionnera pas.

## 4.6. CONNECTEURS D'ENTRÉE ET DE SORTIE

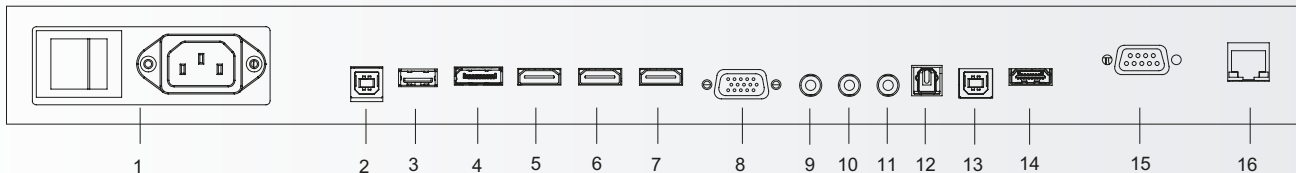

1	<b>Alimentation électrique (de 100 à 240 VAC)</b> Permet de raccorder l'écran à l'alimentation ici.
2	<b>Touch USB 1</b> Port USB standard, de type B, pour la fonctionnalité tactile de l'écran. Permet une liaison automatique à HDMI 1, 2, VGA ou DisplayPort
3	<b>Port de maintenance USB</b> Un port standard USB de type A, destiné à la maintenance (par exemple, mises à niveau du microprogramme. Ne doit être utilisé que par un technicien de maintenance agréé par Legamaster ou selon ses instructions, le cas échéant.
4	<b>DisplayPort</b> Conforme à DisplayPort 1.1a et DisplayPort-HDCP 1.1, entrée SD/HD permettant de connecter les sources vidéo des composants SDTV, EDTV ou HDTV.
5-6	<b>HDMI 1, 2</b> Entrées vidéo numérique conformes à HDCP permettant de connecter les sources HDMI
7	<b>Sortie HDMI</b> Entrées numériques conformes HDCP pour la connexion aux sources HDMI
8	<b>Entrée VGA (D-Sub 15 broches)</b> Permet de connecter des composants RVB ou des jacks de sortie d'un composant, tels qu'un ordinateur personnel ou externe
9	<b>Entrée audio du PC</b> Permet de connecter la sortie audio depuis un ordinateur personnel ici.

10	<b>Rallonge infrarouge</b> Permet de connecter à cette entrée, la rallonge infrarouge fournie avec l'écran.
11	<b>Sortie audio</b> Permet de connecter les haut-parleurs alimentés externes ou un amplificateur/ récepteur audio externe.
12	<b>SPDIF</b> Permet de connecter les haut-parleurs numériques alimentés externes ou un amplificateur/ récepteur audio
13	<b>Touch USB 2</b> Port USB standard, de type B pour la fonctionnalité tactile de l'écran. Liaison à HDMI 2 en mode Réglage automatique
14	<b>HDMI 3</b> Entrées vidéo numérique conformes à HDCP permettant de connecter les sources HDMI
15	<b>Entrée RS232C</b> Un connecteur D-sub 9 broches permettant son raccordement à un PC ou à un système de commande
15	<b>Port du réseau local (LAN)</b> Un connecteur RJ-45 permettant de raccorder un PC ou le système d'automatisation/commande d'un home cinéma via un câble Cat 5.

## 4.7. TÉLÉCOMMANDE

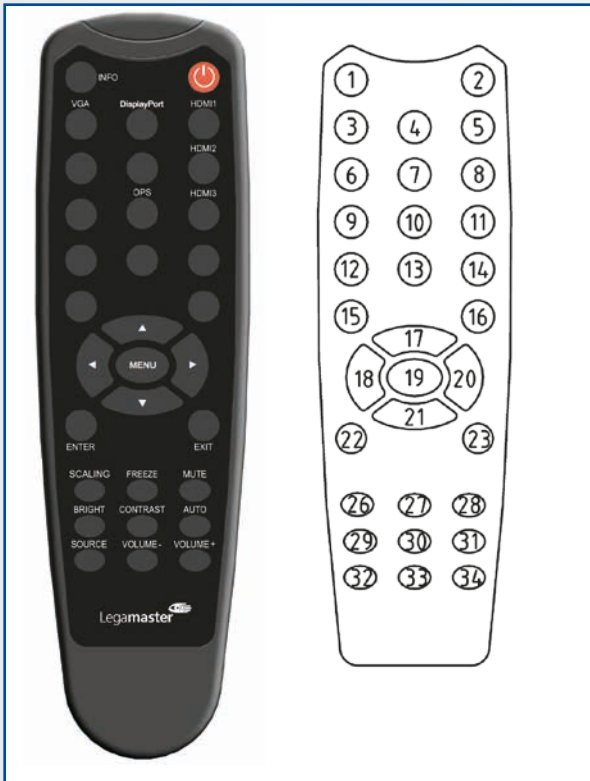

Étiquette	Désignation
1	INFO Pour obtenir des informations sur la source et la résolution
2	⏻ Pour allumer ou éteindre l'écran
3	VGA Pour sélectionner la source RVB du PC
4	DISPLAYPORT Pour sélectionner la source DisplayPort
5, 8, 11	HDMI 1, 2, 3 Pour sélectionner la source HDMI
10	OPS Pour sélectionner la source de l'ordinateur OPS
19	MENU Pour ouvrir le système de menu à l'écran.
17, 18, 20, 21	▲◀▶▼ Lorsque le système de menu à l'écran est déjà ouvert, appuyez sur ce bouton pour sélectionner le sous-menu précédent Pour naviguer dans les sous-menus et les paramètres
22	ENTER Pour sélectionner les choix du menu en surbrillance
23	EXIT Pour fermer le système de menu
26	SCALING Pour sélectionner chaque rapport hauteur-largeur, en séquence : Plein écran, Natif, formats Cadre et Pillar box
27	FREEZE Pour figer l'image actuelle à l'écran
28	MUTE Pour désactiver le son
29	BRIGHTNESS Pour régler la luminosité
30	CONTRAST Pour régler le contraste
31	AUTO Réglage automatique de la source VGA
32	SOURCE Pour sélectionner chaque source, en séquence
33	VOLUME - Pour réduire le volume sonore
34	VOLUME + Pour augmenter le volume sonore

### 4.7.1. Remplacement des piles de la télécommande

#### 1. Enlevez le couvercle des piles

Faites glisser le couvercle des piles et retirez-le dans le sens de la flèche.



#### 2. Insérez les piles

Alignez les deux piles AAA et insérez-les en respectant la polarité (bornes positive et négative indiquées dans la télécommande).

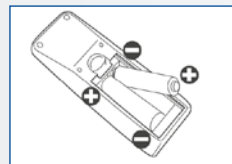

#### 3. Fermez le couvercle des piles

Reposez le couvercle des piles dans le sens de la flèche et enclenchez-le en place.

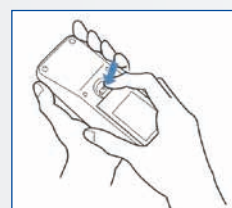

- I. L'élimination des piles usagées doit être conforme aux règlements locaux.
- II. Évitez de conserver d'anciennes piles usagées à l'intérieur de la télécommande, car cela provoque des fuites du liquide interne entraînant la rouille du métal ou l'endommagement irréversible de la télécommande.
- III. Piles à utiliser selon les instructions.



**ATTENTION**

#### À propos de la télécommande

- Ne la faites pas tomber, ne la secouez pas et ne la cognez pas.
- Ne la posez pas sur des supports mouillés.
- Ne la démontez pas.
- Ne la placez pas dans des endroits exposés à de hautes températures ou à une forte humidité.

# UTILISATIONS / COMMANDES OSD (ON-SCREEN DISPLAY, AFFICHAGE À L'ÉCRAN)

## 5. UTILISATIONS

### 5.1. ALLUMAGE OU EXTINCTION DE L'ÉCRAN

#### Pour allumer l'écran

1. Connectez l'écran à une prise de courant secteur.
2. Assurez-vous que l'interrupteur secteur est défini sur « — ».
3. Appuyez sur le bouton Marche/Arrêt sur le panneau de commande. Vous pouvez également utiliser le bouton Marche/Arrêt de la télécommande.

#### Pour éteindre l'écran

Lorsque l'appareil est sous tension, appuyez sur le bouton d'alimentation du boîtier de commande. Un message d'avertissement apparaîtra. Appuyez de nouveau sur le bouton d'alimentation pour confirmer l'arrêt. Vous pouvez également utiliser le bouton d'alimentation de la télécommande. Pour couper complètement le courant, mettez l'interrupteur AC sur „O” ou débranchez le cordon d'alimentation AC de la prise secteur.”

#### Remarque :

en l'absence d'entrée du signal pendant une longue période, l'écran passera automatiquement en mode économie d'énergie (veille).

### 5.2. RÉGLAGE DU VOLUME ET DE LA SOURCE D'ENTRÉE

#### Réglage du volume

1. Appuyez sur VOLUME- ou VOLUME+ sur la télécommande ou le panneau de commande pour augmenter ou réduire le volume.

#### Sélection de la source d'entrée

1. Appuyez sur le bouton (▼▲) de sélection de la SOURCE sur le panneau de commande de l'affichage et sélectionnez la source d'entrée de votre choix. L'affichage basculera automatiquement sur l'entrée sélectionnée au bout de deux secondes :
  - VGA
  - DisplayPort
  - HDMI 1
  - HDMI 2
  - HDMI 3
  - OPS
2. Appuyez sur le bouton de la source désirée (DISPLAYPORT, HDMI1, HDMI2, HDMI3, HDMI4, VGA) sur la télécommande.
3. Si l'écran ne peut pas trouver une source, un message « No signal » [Aucun signal] apparaîtra.

### 5.3. AJOUT D'UNE ÉTIQUETTE À UNE SOURCE D'ENTRÉE

Pour indiquer le type d'équipement, appareil ou connexion relié à une entrée, vous pouvez ajouter une étiquette. Reportez-vous au paramètre Modification du nom de la source sous Paramètres d'affichage dans le chapitre 6.

## 6. COMMANDES OSD (ON-SCREEN DISPLAY, AFFICHAGE À L'ÉCRAN)

Pour afficher les menus à l'écran, appuyez sur MENU sur la télécommande ou le clavier intégré.

Pour sélectionner un sous-menu, utilisez les boutons ▲ et ▼ pour le mettre en surbrillance. Appuyez ensuite sur ► pour passer à ce sous-menu.

Pour sélectionner une option du menu, utilisez les boutons ▲ et ▼ pour la mettre en surbrillance. Appuyez ensuite sur ◀ ou ▶ pour ajuster ce paramètre et appuyez sur ENTER [ENTRÉE].

Les menus OSD sont disposés hiérarchiquement, comme indiqués dans le tableau suivant. En fonction de la source d'entrée sélectionnée et des caractéristiques du signal, certaines options du menu ne sont peut-être pas disponibles.



# COMMANDES OSD (ON-SCREEN DISPLAY, AFFICHAGE À L'ÉCRAN)

## 6.1. VUE D'ENSEMBLE DU MENU OSD

Min Menu principal	Sous- menu	Valeur	
Paramètres d'image	Jeu	Utilisateur / Vif / Cinéma / Jeu / Sport	
	Luminosité	0~100	
	Contraste	0~100	
	Netteté	0~100	
	Saturation	0~100	
	Teinte	0~100	
	Rétro-éclairage	0~100	
	Temp de la couleur et Gamma	Gamma	2.2, Désactivé
		Température de la couleur	5000K / 6500K / 7500K / 9300K / Utilisateur
		Gain de rouge	0~100
		Gain de vert	0~100
		Gain de bleu	0~100
		Décalage du rouge	0~100
	Décalage du vert	0~100	
	Décalage du bleu	0~100	
	Gamme RVB HDMI	Auto / Complet / Limité	
Paramètres d'affichage	Source d'entrée	VGA / DisplayPort / HDMI1 / HDMI2 / HDMI3 / OPS	
	Rapport hauteur-largeur	Auto / 4:3 / 16:9 / Cadre / PointàPoint	
	Surbalayage	0% ~ 10%	
	Analyse automatique	Désactivé / Activé	
	Changement de nom de la source	Défaut, STB, DVD, BluRay DVD, HD DVD, XBOX, Wii, PS4, Computer, Utilisateur	
	Auto Adjust	Oui / No	
	Position VGA	0~100	
	Phase VGA	0~255	
	Horloge VGA	0~100	
Audio Settings	Volume	0~100	
	Grave	-10 ~ 10	
	Aigu	-10 ~ 10	
	Équilibre	-10 ~ 10	
	Enceinte	Désactivé / Activé	
	Source audio	Défaut / VGA	
Basic Settings	Pos. Horizontale	0~100	
	Pos. verticale	0~100	
	Transparence OSD	0 ~ 4	
	Expiration OSD	5~60 Secondes	
	Langue OSD	Anglais / Français / Allemand / Néerlandais	
	Marche/Arrêt Musique	Désactivé / Activé	
	LED Alimentation	Désactivé / Activé	
	RTC et Programme	Heure actuelle	Définir la date et l'heure
Mode minuterie		Utilisateur / Jour de travail / Tous les jours	
Lun. ~ Dim.		☐/■ 00:00 ~ 23:59 / 00:00 ~ 23:59	
Adv. Settings	Smart Light Control	Désactivé / DCR / Capteur de lumière	
	IRFM	Désactivé / Activé	
	Réduction du bruit	Désactivé / Haut / Moyen / Bas	
	Veille (Note2)	VGA uniquement; Numérique/RS232/Ethernet ; Jamais en veille	
	Commutateur EDID	1080p / 4K2K@30 / 4K2K@60	
	Mappage des entrées tactiles	Auto / OPS / USB arrière / HDMI3	
	Configuration réseau	Configurer les paramètres réseau	
	Mise à jour du logiciel (USB)	Oui / No	
	Rétablir le paramètre usine par défaut	Oui / No	
Information	Information sur les canaux	Source d'entrée	Afficher le nom de la source d'entrée
		Résolution	Afficher la résolution actuelle
		Nom du modèle	XTX-5500UHD
		Versión du micrologiciel	Indique la version du micrologiciel de l'écran
		Versión SubMCU	Indique la version du micrologiciel de l'écran
		Numéro série	Indique le numéro série de l'écran

# COMMANDES OSD (ON-SCREEN DISPLAY, AFFICHAGE À L'ÉCRAN)

## 6.2. NAVIGATION DANS LE MENU OSD

### 6.2.1. Paramètres de l'image

Ce menu est utilisé pour définir les paramètres de l'image.

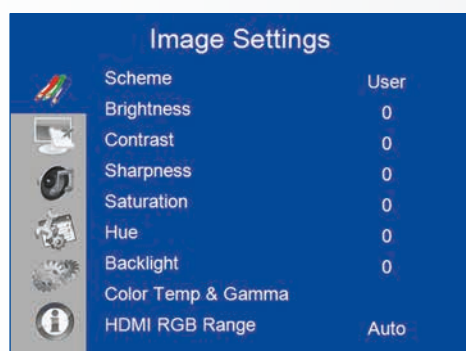

#### Mode d'affichage

Appuyez sur ◀ ou ▶ pour sélectionner l'une des options suivantes :

**Options :** Utilisateur, Vivid, Cinéma, Jeu, Sport ;

**Par défaut :** Utilisateur

#### Luminosité

Permet d'augmenter ou de baisser la luminosité de l'image.

Appuyez sur ◀ ou ▶, sélectionnez le niveau souhaité puis appuyez sur **ENTER**.

**Plage :** 0~100;

**Par défaut :** 50

#### Contraste

Permet d'augmenter ou de baisser le contraste de l'image.

Appuyez sur ◀ ou ▶, sélectionnez le niveau souhaité puis appuyez sur **ENTER**.

**Plage :** 0~100;

**Par défaut :** 50

#### Netteté

Permet d'ajuster la définition de l'image.

Appuyez sur ◀ ou ▶, sélectionnez le niveau souhaité puis appuyez sur **ENTER**.

**Plage :** 0~100;

**Par défaut :** 50

#### Saturation

Permet d'ajuster la brillance et la luminosité.

Appuyez sur ◀ ou ▶, sélectionnez le niveau souhaité puis appuyez sur **ENTER**.

**Plage :** 0~100;

**Par défaut :** 50

#### Teinte

Permet d'augmenter ou de réduire la teinte verte.

Appuyez sur ◀ ou ▶, sélectionnez le niveau souhaité puis appuyez sur **ENTER**.

**Plage :** 0~100;

**Par défaut :** 50

#### Rétro-éclairage

Permet d'augmenter ou de réduire l'intensité du rétro-éclairage de l'affichage à cristaux liquides.

Appuyez sur ◀ ou ▶, sélectionnez le niveau souhaité puis appuyez sur **ENTER**.

**Plage :** 0~100;

**Par défaut :** 80

#### Température de la couleur et Gamma

Permet de sélectionner la température de la couleur et la courbe Gamma

##### Color temperature:

**Options :** Utilisateur, 5000K, 6500K, 7500K et 9300K ;

**Par défaut :** 9300K

##### Gamma curve

**Options :** Off, 2.2;

**Par défaut :** 2.2

#### Plage RGB pour HDMI

Permet de sélectionner une plage RGB pour l'entrée HDMI.

**Options :** Automatique, Plein, Limité ;

**Par défaut :** Automatique

# COMMANDES OSD (ON-SCREEN DISPLAY, AFFICHAGE À L'ÉCRAN)

## 6.2.2. Paramètres d'affichage

Ce menu est utilisé pour définir les paramètres d'affichage.

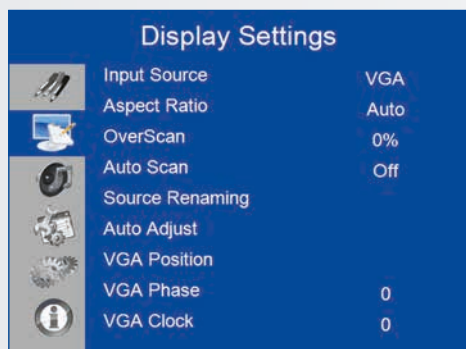

### Source d'entrée

Permet de sélectionner la source d'entrée principale.

**Options :** VGA, DisplayPort, HDMI1, HDMI2, HDMI3, OPS ;

**Par défaut :** VGA

### Rapport hauteur-largeur

Permet de définir le rapport hauteur-largeur.

**Options :** Auto, Plein écran/16:9, Pillarbox/4:3, Automatique, Letterbox, PointToPoint.

**Par défaut :** Plein écran/16:9

### Taux de numérisation

Permet d'ajuster la taille de l'image.

**Plage :** 0%~10%;

**Par défaut :** 0%

### Numérisation automatique

Permet de sélectionner la recherche automatique d'une source d'entrée principale ou non par l'affichage

**Options :** Activé, Désactivé ;

**Par défaut :** Désactivé

### Modification du nom de la source

Permet de modifier le nom de la source d'entrée. Sélectionnez un nom dans les options ou créez un nouveau nom. Le nom défini par l'utilisateur peut comporter jusqu'à douze caractères (0~9, A~Z, a~z, symboles).

**Options :** Par défaut, STB, DVD, BluRay DVD, HD DVD, XBOX, Wii, PS4, Ordinateur, Utilisateur

**Par défaut :** Par défaut

### Ajustement automatique

Permet de forcer l'affichage pour réacquérir le signal d'entrée et verrouiller (source VGA uniquement). C'est utile lorsque la qualité du signal est très mauvaise.

**Options :** Non, Oui ;

**Par défaut :** Non

Remarque : cette fonctionnalité ne permet pas de réacquérir le signal en continu.

### Position VGA

Permet d'ajuster la position de l'image (source VGA uniquement). Appuyez sur ◀ ou ▶ pour sélectionner le niveau souhaité puis appuyez sur **ENTER**.

**Plage :** 0~100;

**Par défaut :** 50

### Phase VGA

Permet d'ajuster la position de l'image (source VGA uniquement). Appuyez sur ◀ ou ▶ pour sélectionner le niveau souhaité puis appuyez sur **ENTER**.

**Plage :** 0~255

### Horloge VGA

Permet de régler l'horloge du signal affiché (source VGA uniquement). Appuyez sur ◀ ou ▶ pour sélectionner le niveau souhaité puis appuyez sur **ENTER**.

**Plage :** 0~100;

**Par défaut :** 50

# COMMANDES OSD (ON-SCREEN DISPLAY, AFFICHAGE À L'ÉCRAN)

## 6.2.3. Paramètres audio

Ce menu est utilisé pour définir les paramètres audio.

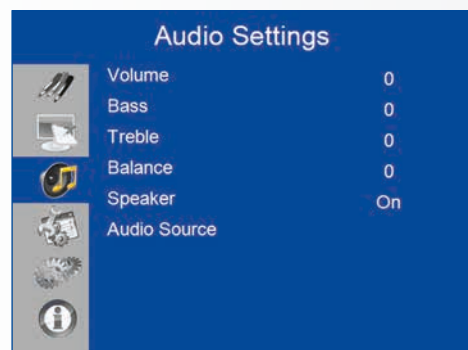

### Volume

Permet de régler le son.

Appuyez sur ◀ ou ▶, sélectionnez le niveau souhaité puis appuyez sur **ENTER**.

**Plage** : 0~100

**Par défaut** : 20

### Grave

Permet de régler les graves.

Appuyez sur ◀ ou ▶, sélectionnez le niveau souhaité puis appuyez sur **ENTER**.

**Plage** : -10 ~ 10

**Par défaut** : 0

### Aigu

Permet de régler les aigus.

Appuyez sur ◀ ou ▶, sélectionnez le niveau souhaité puis appuyez sur **ENTER**.

**Plage** : -10 ~ 10

**Par défaut** : 0

### Balance

Permet de régler la balance des haut-parleurs gauche et droit.

Appuyez sur ◀ ou ▶, sélectionnez le niveau souhaité puis appuyez sur **ENTER**.

**Plage** : -10 ~ 10

**Par défaut** : 0

### Haut-parleur

Permet d'activer ou de désactiver le haut-parleur interne

**Options** : Activé, Désactivé ;

**Par défaut** : Désactivé

### Source audio

Permet de sélectionner la source audio pour l'entrée principale

**Options** : Par défaut , VGA

**Par défaut** : Par défaut

## 6.2.4. Paramètres de base

Ce menu est utilisé pour définir les paramètres de base.



### Pos. horizontale

Permet de régler la position horizontale du menu OSD.

Appuyez sur ◀ ou ▶ to sélectionnez le niveau souhaité puis appuyez sur **ENTER**.

**Plage** : 0~100

**Par défaut** : 50

### Pos. verticale

Permet de régler la position verticale du menu OSD.

Appuyez sur ◀ ou ▶ to sélectionnez le niveau souhaité puis appuyez sur **ENTER**.

**Plage** : 0~100

**Par défaut** : 50

### Transparence OSD

Permet de régler la transparence du menu OSD.

Appuyez sur ◀ ou ▶ to sélectionnez le niveau souhaité puis appuyez sur **ENTER**.

**Plage** : 0~4

**Par défaut** : 0

### Délai d'expiration OSD

Permet de régler l'heure en secondes avant la disparition du menu OSD.

Appuyez sur ◀ ou ▶ to sélectionnez le niveau souhaité puis appuyez sur **ENTER**.

**Options** : 5s, 10s, 20s, 30s, 60s

**Par défaut** : 30s

### Langue OSD

Permet de sélectionner la langue OSD

**Options** : Anglais, Français, Allemand, Néerlandais ;

**Par défaut** : Anglais

# COMMANDES OSD (ON-SCREEN DISPLAY, AFFICHAGE À L'ÉCRAN)

## Alimentation Marche/Arrêt Musique

Permet de sélectionner Alimentation Marche/Arrêt ou Musique lorsque le moniteur est allumé.

**Options :** Marche, Arrêt

**Par défaut :** Marche

## LED d'alimentation

Permet d'activer ou de désactiver la LED d'état.

**Options :** Activé, Désactivé ;

**Par défaut :** Activé

## RTC et calendrier

Permet de régler l'horloge interne de l'affichage et pour allumer/éteindre l'affichage aux heures prédéfinies.

**Options :** mode utilisateur, mode jour ouvré, mode tous les jours ;

**Par défaut :** mode utilisateur

## 6.2.5. Paramètres avancés



### Commande d'éclairage intelligente

Permet d'activer le contraste dynamique (DCR) ou le capteur de luminosité ambiante

**Options :** Désactivé, DCR, Capteur de luminosité ;

**Par défaut :** Capteur de luminosité

### IRFM

Permet de créer un léger mouvement d'image pour contribuer à éviter la rémanence d'image

**Options :** Activé, Désactivé ;

**Par défaut :** Désactivé

### Réduction de bruit

Permet de réduire le bruit aléatoire dans le contenu vidéo

**Options :** Désactivé, Haut, Moyen, Bas ;

**Par défaut :** Désactivé

### Sortie de veille

Permet de changer le comportement du mode veille

**Options :** VGA uniquement, Numérique, RS232C, Ethernet ; Jamais en veille

**Par défaut :** VGA uniquement

### Commutateur EDID

Permet de sélectionner EDID (Extended Display Identification Data) dans les entrées HDMI et DisplayPort

**Options :** 1080p, 4K2K@60, 4K2K@30

Remarque : Utilisez le 1080p pour la prise en charge la plus large des sources de plus basse résolution. Utilisez 4K2K pour prendre en charge les sources haute résolution telles que 3840 x 2160.

### Mise en correspondance des entrées tactiles

Permet de sélectionner le port tactile.

**Options :** Auto, OPS, USB arrière, HDMI3 ;

**Par défaut :** Auto

Remarque : Utilisez le 1080p pour la prise en charge la plus large des sources de plus basse résolution. Utilisez 4K2K pour prendre en charge les sources haute résolution telles que 3840 x 2160.

# COMMANDES OSD (ON-SCREEN DISPLAY, AFFICHAGE À L'ÉCRAN)

## Configuration du réseau

Permet de configurer les paramètres réseau. Veuillez vous reporter à la page suivante pour plus de précisions.

## Mise à jour logicielle (USB)

Permet de mettre à jour le microprogramme au moyen du lecteur USB.

**Options :** Oui, Non ;

**Par défaut :** Oui.

## Restauration des paramètres usine par défaut

Permet de rétablir tous les paramètres à leur valeur par défaut.

**Options :** Non, Oui ;

**Par défaut :** Non

## Sortie de veille

L'écran passera, par défaut en économie d'énergie (Mode veille) en l'absence de réception d'un signal pendant 5 minutes. En principe, les entrées RS-232, DisplayPort et HDMI sont inactives en Mode veille, pour économiser de l'énergie.

Pour changer le comportement du mode veille, changez le paramètre "Sortie de veille" dans le menu "Configuration avancée".

**I. VGA uniquement (par défaut)** – Les entrées RS-232, DisplayPort et HDMI sont inactives lorsque l'affichage est en mode veille. L'affichage sortira du mode veille lorsqu'il reçoit un signal à l'entrée VGA.

**II. Numérique, RS232C, Ethernet** – Les entrées RS-232, DisplayPort et HDMI restent actives lorsque l'affichage est en Mode veille. L'affichage sortira du Mode veille lorsqu'il reçoit un signal aux entrées DisplayPort, HDMI ou RS-232 ou via une connexion de réseau local.

## Configuration du réseau

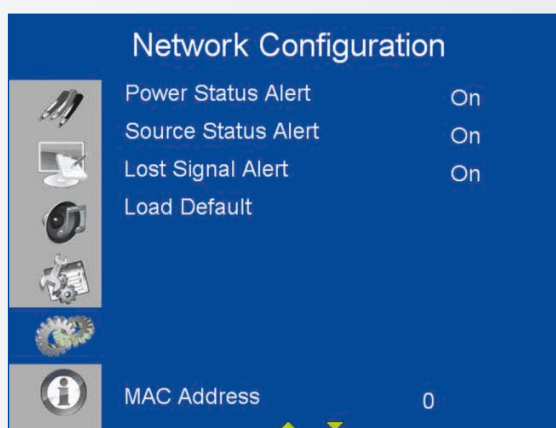
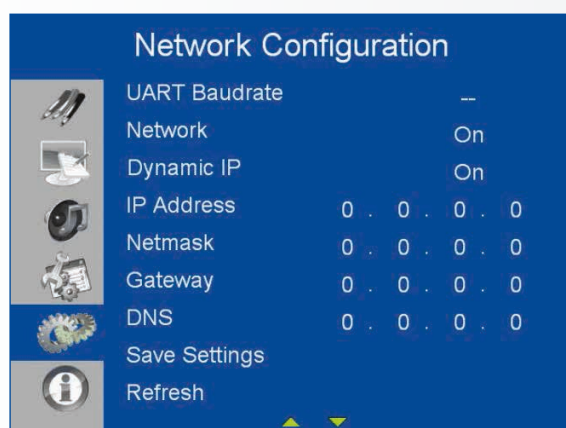

# COMMANDES OSD (ON-SCREEN DISPLAY, AFFICHAGE À L'ÉCRAN)

SOUS-MENU	DESCRIPTION	PARAMÈTRES	PAR DÉFAUT
Débit UART	Définir le débit du port série (RS-232)	115200 /38400 /19200 /9600	115200
Réseau	Activer la fonctionnalité réseau	Non / Oui	Non
IP dynamique	Activer le mode IP dynamique	Désactiver / Activer (Désactiver)	Désactiver
Adresse IP	Définir l'adresse IP statique	255.255.255.255(0.0.0.0)	0.0.0.0
Masque de sous-réseau	Définir le masque de sous-réseau	255.255.255.255(0.0.0.0)	0.0.0.0
Passerelle	Définir une adresse de passerelle	255.255.255.255(0.0.0.0)	0.0.0.0
DNS	Définir une adresse DNS	255.255.255.255(0.0.0.0)	0.0.0.0
Enregistrer les paramètres	Mettre à jour les paramètres IP sur le dispositif NET	Non / Oui	–
Actualiser	Actualiser les informations d'adresse IP dynamique		–
Alerte d'état d'alimentation	Envoi de lettres de notification de changement d'alimentation	Désactivé / Activé	Off
Alerte d'état de source	Envoi de lettres de notification de changement de source	Désactivé / Activé	Off
Alerte de perte d'état	Envoi de lettres de notification de changement de perte de signal	Désactivé / Activé	Off
Chargement par défaut	Chargement par défaut des paramètres réseau	Non / Oui	–
Adresse MAC	Informations MAC	00:00:00:00:00:00	00:00:00:00:00:00

## 6.2.6. Informations

Ce menu lecture seule présente des informations sur les sources actives et la toute dernière version de microprogramme.



## 7. UTILISATION TACTILE

### 7.1. CONNEXION DU CÂBLE USB TACTILE

1. Connectez le câble de signalisation à l'écran, puis allumez l'écran.
2. Connectez le câble USB à l'écran et à l'ordinateur ; connectez une extrémité du câble USB (connecteur USB de type B) sur l'écran.
3. Connectez l'autre extrémité du câble USB (USB de type A) au port USB sur l'ordinateur. Voir l'image ci-dessous.
4. Allumez ensuite l'ordinateur.
5. Lorsque le câble USB est connecté, attendez 5 secondes et la fonction tactile est prête à être utilisée. Elle peut être activée au moyen d'un stylo, du doigt, ou de tout autre pointeur.

Remarque : Windows 10 est nécessaire pour différencier les dispositifs d'entrée (stylo, doigt, paume).



# CARACTÉRISTIQUES TECHNIQUES

## 8. CARACTÉRISTIQUES TECHNIQUES

### XTX-5500

#### ÉCRAN

Diagonale (pouce)	55"
Rétro-éclairage	Edge LED
Rapport hauteur-largeur	16:9
Résolution d'entrée	3840 x 2160 @ 60 Hz
Temps de réponse	8 ms
Luminosité	370 cd/m <sup>2</sup>
Rapport de contraste	2500:1
Angle de vision	178° (H) / 178° (V)
Couleurs prises en charge	1,07 milliards de couleurs
Orientation de l'affichage	Compatible Paysage

#### SYSTÈME TACTILE

Interface	2 USB tactiles
Écran tactile	Technologie tactile InGlass : 20 points tactiles, 4 stylos passifs
Verre	Verre de 3,0 mm d'épaisseur chimiquement renforcé AGC
Système d'exploitation pris en charge	Windows 7/8/8.1/10, Mac 10.10, 10.11, 10.12

#### AUDIO

Haut-parleurs intégrés	2 haut-parleurs 20 W en face avant
------------------------	------------------------------------

#### CONNECTIVITÉ

Vidéo	3x HDMI 2.0 / 1 x DisplayPort / 1 x VGA
Audio	Sortie audio / Sortie SPDIF / Entrée audio du PC
Commande	Rallonge infrarouge / RS232 / Ethernet / USB tactile
Logement OPS	Oui

#### VIDÉOCONFÉRENCE

Caméra	2 caméras grand angle Full HD, 1080p@20Hz (liaison à l'OPS)
Microphone	Matrice 4 canaux haute performance avec annulation d'écho acoustique, contrôle du gain automatique et suppression du bruit (liaison à l'OPS)

#### CARACTÉRISTIQUES PHYSIQUES

Dimensions (mm)	1437 (L) x 753 (H) x 103 (P)
Poids	Net : 45,4 kg ; Brut : 55,4 kg
Montage mural	400mm x 400mm VESA
Conception sans ventilateur	Oui

#### FONCTIONS OSD

Langues OSD	English, Français, Deutsch, Nederlands, Español
Fonction de détection automatique de la source	Oui
Fonction de verrouillage des touches OSD	Oui

#### ALIMENTATION

Alimentation électrique	AC100-240 V (monde entier), 3.2A 50/60Hz
Consommation maximale de courant	≤ 150 W
Veille	≤ 0,5 W

#### CARACTÉRISTIQUES ENVIRONNEMENTALES

Température de fonctionnement	De 0 °C à ~ 40 °C
Température de stockage	De -20 °C à ~ 60 °C
Humidité	De 35 % à ~ 85 % HR

## 9. SYNCHRONISATIONS PRISES EN CHARGE

Synchronisation		fH (kHz)	fV (Hz)	Fréquence	HDMI	VGA	DisplayPort	
VESA	VGA 640x480	31,469	59,94	25,175	0	0	0	
		37,861	72,809	31,5	0	0	0	
		37,5	75	31,5	0	0	0	
	SVGA 800x600	35,156	56,25	36	0	0	0	
		37,879	60,317	40	0	0	0	
		48,077	72,188	50	0	0	0	
		46,875	75	49,5	0	0	0	
	XGA 1024x768	48,363	60,004	65	0	0	0	
		56,476	70,069	75	0	0	0	
		60,023	75,029	78,75	0	0	0	
	WXGA1366x768	47,712	59,79	85,5	0	0	0	
	1280 x 720	44,444	59,98	64	-	0	0	
		44,772	59,86	74,5	-	0	0	
		56,456	74,78	95,75	-	-	0	
	1280 x 768	47,776	59,87	79,5	-	-	0	
		47,396	59,995	68,25	-	-	0	
	1280 x 800	49,306	59,91	71	0	0	0	
		49,702	59,81	83	0	0	0	
	SXGA	1152x864	67,5	75	108	0	0	0
		1280x1024	63,981	60,02	108	0	0	0
	79,976		75,025	135	0	0	0	
1440 x 900	55,469	59,901	88,75	-	-	0		
	55,935	59,88	106,5	0	0	0		
WSXGA+ 1680 x1050	64,674	59,883	119	0	0	0		
	65,29	59,954	146,25	0	0	0		
UXGA 1600 x 1200	75	60	162	0	0	0		
1920 x 1080	66,587	59,93	138,5	-	0	0		
WUXA 1920 x 1200	74,038	59,95	154	-	0	0		
QHD 2560x1440	88,787	59,951	241,5	0	-	0		
QSXGA 2560x1600	98,713	59,972	268,5	0	-	0		
EDTV	480p	31,5	60	27,03	0	-	0	
	576p	31,25	50	27	0	-	0	
HDTV	720p	37,5	50	74,25	0	-	0	
	1280x720	44,995	59,94	74,176	0	-	0	
		45	60	74,25	0	-	0	
	1080i	28,13	50	74,25	0	-	0	
	1920x1080	33,716	59,94	74,176	0	-	0	
		33,75	60	74,25	0	-	0	
	1080p 1920x1080	27	24	74,25	0	-	0	
		28,125	25	74,25	0	-	0	
		33,75	30	74,25	0	-	0	
		56,25	50	148,5	0	-	0	
67,433		59,94	148,352	0	-	0		
	67,5	60	148,5	0	-	0		
4K2K	3840x2160	54	24	297	0	-	0	
		56,25	25	297	0	-	0	
		67,5	30	297	0	-	0	
		112,5	50	594	-	-	0	
		133,313	59,997	533,25	-	-	0	
		135	60	594	-	-	0	

## 10. COMMANDES SÉRIE

### 10.1. COMMUNICATIONS SÉRIE

L'écran utilise un simple protocole de contrôle textuel pour recevoir les requêtes des dispositifs de contrôle et pour fournir des réponses à ces dispositifs. Cette section décrit comment envoyer des messages de contrôle par une liaison série entre l'écran et un système de contrôle/automatisation ou un PC exécutant un programme d'émulation de terminal tel que Windows® HyperTerminal ou Tera Term.

### 10.2. CONNEXION RS-232 ET CONFIGURATION DU PORT

Raccordez votre système de contrôle ou votre PC à l'entrée RS-232 de l'écran.

Configurez le contrôleur RS-232 ou le port série d'un PC comme suit : aucune parité, 8 bits de données, 1 bit d'arrêt et aucun contrôle de flux. Définissez le débit sur 115200, de manière à ce qu'il corresponde à celui du port RS-232 de l'écran.

### 10.3. FORMAT DE COMMANDE ET DE RÉPONSE

Les commandes envoyées depuis un système de contrôle/automatisation ou depuis un PC vers l'écran doit avoir le format suivant :

[STX] [IDT] [TYPE] [CMD] ([VALUE] ou [REPLY]) [ETX]  
[CR]

Où:

- [STX] indique le début des données de la commande (toujours 07).
- [IDT] est l'ID de l'écran (toujours 01).
- [TYPE] est le type de commande :
  - 00 = retour à l'hôte (réponse depuis l'écran LCD)
  - = lecture / action
  - = écriture

- [VALUE] est le paramètre pour définir la commande.
- [REPLY] est le paramètre pour définir la commande, reconnu par l'écran dans sa réponse à une commande.
- [ETX] indique la fin des données de la commande (toujours 08).
- [CR] correspond à la touche Entrée ASCII (0x0D).

## 10.4. EXEMPLES DE COMMANDES ET DE RÉPONSES

Voici des exemples de commandes série et leurs réponses :

DESCRIPTION	COMMANDE ENVOYÉE À L'ÉCRAN LCD	RÉPONSE REÇUE DE L'ÉCRAN LCD
Éteindre l'écran LCD.	07 01 02 50 4F 57 00 08	07 01 00 50 4F 57 00 08
Allumer l'écran LCD.	07 01 02 50 4F 57 01 08	07 01 00 50 4F 57 01 08
Effectuer une requête d'état d'alimentation de l'écran LCD.	07 01 01 50 4F 57 08	07 01 00 50 4F 57 XX 08 (XX = 0 lorsque désactivé ou 1 lorsque activé)
Définir le contraste de l'écran LCD à 30 (1E hex).	07 01 02 43 4F 4E 1E 08	07 01 00 43 4F 4E 1E 08
Réinitialiser les paramètres de l'écran LCD.	07 01 02 41 4C 4C 00 08	07 01 00 41 4C 4C 00 08
Effectuer une requête de numéro série de l'écran LCD.	07 01 01 53 45 52 08	07 01 00 53 45 52 S(0)...S(12) 08 S(0) ...S(12) = le numéro série en ASCII
Effectuer une requête de version de micrologiciel de l'écran LCD.	07 01 01 47 56 45 08	07 01 00 47 56 45 S(0)...S(5) 08 S(0) ...S(5) = la version du micrologiciel en ASCII

## 10.5. LISTE DES COMMANDES SÉRIE

Élément principal	Élément de contrôle	CMD	Type	Valeur (DEC)	Réponse (DEC)	Contenu	CMD (HEX)	Remarque
Contrôle de l'alimentation et source d'entrée	Power Commande	POW	W/R	00	00	Désactivé (alimentation souple)	50 4F 57	▲
				01	01	Activé (alimentation souple)		▲
	Commande IPC	IPC	W/R	00	00	Désactivé	49 50 43	
				01	01	Activé		
	Source d'entrée	MIN	W/R	00	00	VGA	4D 49 4E	
				9	9	HDMI1		
				0A	0A	HDMI2		
				0B	0B	HDMI3		
0D				0D	Displayport			
			0E	0E	IPC/OPS			
Réglage de l'écran	Réglage de l'écran	BRI	W/R	00~64	00~64	Luminosité du rétro-éclairage	42 52 49	
		BRL	W/R	00~64	00~64	Niveau de la luminosité numérique	42 52 4C	
		BLC	W/R	00	00	Désactivé (Rétro-éclairage )	42 4C 43	
				01	01	Activé (Rétro-éclairage )		
		CON	W/R	00~64	00~64	Contraste	43 4F 4E	
		HUE	W/R	00~64	00~64	Teinte	48 55 45	
		SAT	W/R	00~64	00~64	Saturation	53 41 54	
		NOR	W/R	00	00	Réduction du bruit : Désactivé	4E 4F 52	
				01	01	Réduction du bruit : Bas		
				02	02	Réduction du bruit : Moyen		
				03	03	Réduction du bruit : Haut		
		USR	W/R	00~64	00~64	Gain du rouge (mapping entre 0 et 100)	55 53 52	
		USG	W/R	00~64	00~64	Gain du vert (mapping entre 0 et 100)	55 53 47	
USB	W/R	00~64	00~64	Gain du bleu (mapping entre 0 et 100)	55 53 42			
UOR	W/R	00~64	00~64	Décalage du rouge (mapping entre 0 et 100)	55 4F 52			
UOG	W/R	00~64	00~64	Décalage du vert (mapping entre 0 et 100)	55 4F 47			
UOB	W/R	00~64	00~64	Décalage du bleu (mapping entre 0 et 100)	55 4F 42			

▲ : Commande valide en mode Économie d'Énergie désactivé (le réglage de „Sortie de veille“ doit être „VGA, Numérique, RS-232“)

# COMMANDES SÉRIE

Élément principal	Élément de contrôle	CMD	Type	Valeur (DEC)	Réponse (DEC)	Contenu	CMD (HEX)		
Réglage de l'écran	Réglage de l'écran	COT	W/R	00	00	Utilisateur	43 4F 54		
				01	01	6500K			
				02	02	9300K			
				06	06	5000K			
				07	07	7500K			
	GAC	W/R	00	00	Désactivé (Gamma)	47 41 43			
			01	01	2.2 (Gamma)				
	Réglage VGA	PHA	W/R	00~FF	00~FF	Phase	50 48 41		
				CLO	W/R	00~64	00~64	Horloge	43 4C 4F
				HOR	R/W	00~64	00~64	Position horizontale	48 4F 52
				VER	R/W	00~64	00~64	Position verticale	56 45 52
ADJ				W	00	00	Réglage automatique	41 44 4A	
Netteté	SHA	W/R	00~64	00~64	Netteté	53 48 41			
Autre contrôle	Mise à l'échelle	ASP	W/R	00	00	Rapport hauteur-largeur principal Window natif (PointToPoint)	41 53 50		
				01	01	Plein écran (16:9)			
				02	02	Pillarbox (4:3)			
				03	03	Letterbox			
				04	04	Auto			
	ZOM	W/R	00~0A	00~0A	Réglage du taux de numérisation	5A 4F 4D			
	Réglage du débit	BRA	W/R	00	00	115200	42 52 41		
				01	01	38400			
				02	02	19200			
				03	03	9600			
	Autre contrôle	RCU	W	00	00	Touche MENU	52 43 55		
				01	01	Touche INFO			
				02	02	Touche HAUT			
				03	03	Touche BAS			
				04	04	Touche GAUCHE			
				05	05	Touche DROITE			
				06	06	Touche ENTER (ENTRÉE)			
				07	07	Touche EXIT (QUITTER)			
				08	08	Touche VGA			
				0A	0A	Touche HDM1			
0B				0B	Touche HDM2				
17	17	Touche SCALING (MISE À L'ÉCHELLE)							
18	18	Touche FREEZE (FIGER)							
19	19	Touche MUTE (SILENCIEUX)							
1A	1A	Touche BRIGHT (LUMINOSITÉ)							

Élément principal	Élément de contrôle	CMD	Type	Valeur (DEC)	Réponse (DEC)	Contenu	CMD (HEX)
Autre contrôle	Autre contrôle	RCU	W	1B	1B	Touche CONTRAST (CONTRASTE)	52 43 55
				1C	1C	Touche AUTO	
				1D	1D	Touche VOLUME +	
				1E	1E	Touche VOLUME -	
				1F	1F	Touche HDMI3	
				21	21	Touche OPS	
		ALL	W	00	00	Réinitialiser tout	41 4C 4C
				01	01	Réinitialiser tout sauf la communication (RS232, LAN)	
		KLC	W/R	00	00	Touches de déverrouillage	4B 4C 43
				01	01	Touches de verrouillage	
		SER	R		13 bytes	Lecture du numéro série	53 45 52
		MNA	R		13 bytes	13 octets	4D 4E 41
		GVE	R		6 bytes	Lecture de la version du microprogramme	47 56 45
		RTV	R		Valeur actuelle	Lecture de la version de la table RS232	52 54 56
		GVS	W	00	[00]+5 byte	Interrogation de la version principale du convertisseur de résolution	47 56 53
	01			[00]+5 byte	Interrogation de la version sub mcu		
	02			[00]+5 byte	Interrogation de la version du module réseau		
	Audio	VOL	W/R	00~64	00~64	Volume	56 4F 4C
		BAS	W/R	00~14	00~14	Grave (-10-10)	42 41 53
		TRE	W/R	00~14	00~14	Aigu (-10-10)	54 52 45
		BAL	W/R	00~14	00~14	Grave (-10-10)	42 41 4C
		INS	W/R	00	00	Haut-parleur interne Désactivé	49 4E 53
			W/R	01	01	Haut-parleur interne Activé	
		MUT	W/R	00	00	Silencieux Désactivé	4D 55 54
			W/R	01	01	Silencieux Activé	
	Sélection du mode d'affichage	SCM	W/R	00	00	Utilisateur	53 43 4D
			W/R	01	01	Sport	
W/R			02	02	Jeu		
W/R			03	03	Cinéma		
W/R			04	04	Vivid		
Mode Économie d'énergie Sortie de veille	WFS	W/R	00	00	Réglage VGA_ONLY (VGA UNIQUEMENT)	57 46 53	
		W/R	01	01	Réglage NUMÉRIQUE, RS232, Ethernet		
		W/R	02	02	Réglage Never_Sleep (Jamais en veille)		
RTC	RTY	W/R	00~63	00~63	Réglage de l'année en temps réel	52 54 59	
	RTM	W/R	01~0C	01~0C	Réglage du mois en temps réel	52 54 4D	
	RTD	W/R	01~1F	01~1F	Réglage du jour en temps réel	52 54 44	
	RTH	W/R	00~17	00~17	Réglage de l'heure en temps réel	52 54 48	
	RTN	W/R	00~3B	00~3B	Réglage de la minute en temps réel	52 54 4E	

## 11. DÉPANNAGE

Avant d'appeler le personnel du service après-vente, consultez le tableau suivant pour connaître la cause possible de la panne de l'écran.

- Effectuez les réglages conformément aux instructions indiquées à la page 72 -"Utilisations" et page 80 -"Utilisation tactile".
- Si le problème rencontré n'est pas décrite ci-dessous ou si vous ne pouvez pas corriger le problème, arrêtez d'utiliser l'écran et appelez le personnel du service après-vente ou votre revendeur.

PROBLÈME	VÉRIFICATIONS
Absence d'affichage	Assurez-vous que la fiche électrique est installée correctement aux deux extrémités Vérifiez si l'interrupteur marche-arrêt principal est sur « — » Vérifiez si l'équipement source fonctionne correctement Vérifiez si le signal d'entrée est compatible avec cet écran. Contrôlez l'état de l'ampoule de la LED
L'image n'est pas centrée	Vérifiez si le signal d'entrée est compatible avec cet écran
L'image n'est pas verrouillée correctement	Vérifiez si le signal d'entrée est compatible avec cet écran
La télécommande ne fonctionne pas	Assurez-vous que les piles sont neuves et installées correctement Assurez-vous que la télécommande est dirigée vers le capteur infrarouge sur l'avant de l'écran. Certaines fonctions ne sont pas disponibles avec cet écran, voir page 71.
La couleur de l'image semble de mauvaise qualité	Vérifiez les paramètres de l'image. Réinitialisez l'écran.
La fonction tactile ne fonctionne pas	Assurez-vous que le câble USB est installé correctement aux deux extrémités Éteignez l'écran et rallumez-le pour voir si un nouveau PC est connecté

## 12. CONFORMITÉ

### FCC:

FCC CFR Titre 47 Partie 15 Sous-partie B Classe A, CISPR 22  
ANSI C63.4  
ICES-003

### CE:

EN 55032  
EN 55024  
EN 61000-3-2  
EN 61000-3-3

### cTUVus:

UL 60950-1  
CAN/CSA-C22.2 No. 60950-1

### CB:

IEC 60950-1

## 13. ANNEXE

### 13.1. DIMENSIONS

L'illustration suivante indique les dimensions globales de l'écran :

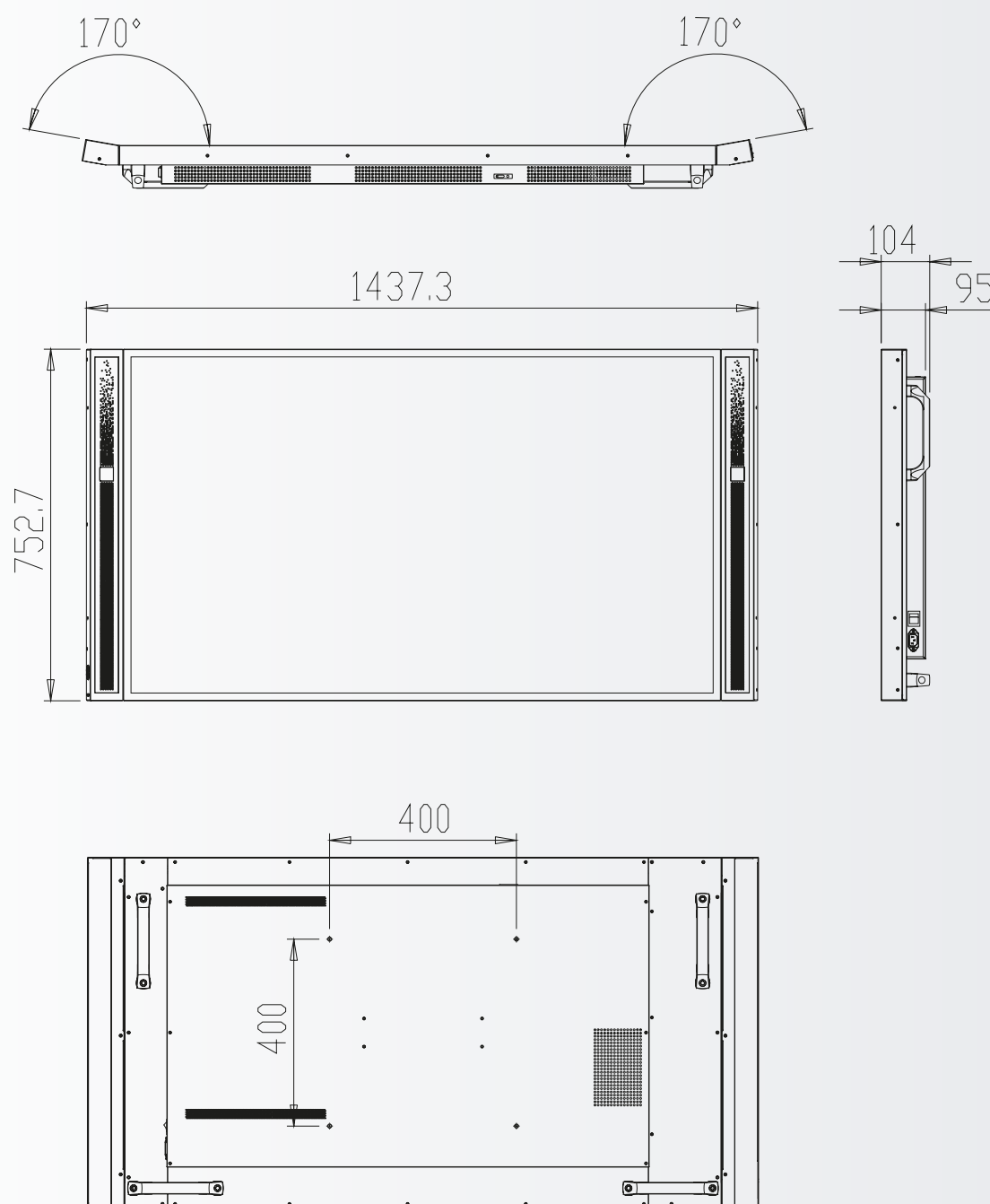





## NEDERLANDS

### INHOUDSOPGAVE

1. Belangrijke informatie.....	90
1.1. Gebruik.....	90
1.2. Uitzonderingen.....	90
2. Veiligheidsinstructies.....	91
2.1. Voorzorgsmaatregelen.....	91
2.2. Instructies voor dragen en verplaatsen.....	92
2.3. Installatie.....	92
2.4. Veiligheidsmaatregelen voor wandbevestiging.....	93
2.5. Aanbevolen gebruik.....	94
2.6. Reinigen.....	95
3. Inhoud van de verpakking.....	95
3.1. Uitpakken.....	95
3.2. Meegeleverde accessoires.....	96
4. Installatie.....	96
4.1. Gebruiksomgeving.....	96
4.2. Elektrische voeding.....	96
4.3. EasyFix-montageoplossingen en kabelbeheer.....	97
4.4. Bedieningspaneel.....	98
4.5. Statuslampje.....	98
4.6. Ingangs- en uitgangsaansluitingen.....	98
4.7. Afstandsbediening.....	99
5. Bediening.....	100
5.1. Het scherm in- en uitschakelen.....	100
5.2. Het volume en de ingangbron aanpassen.....	100
5.3. Een label aan een ingangbron toevoegen.....	100
6. Bediening van het OSD (On-Screen Display).....	100
6.1. Overzicht van het OSD-menu.....	101
6.2. Navigeren door het OSD-menu.....	102
7. Touch-bediening.....	108
7.1. Aansluiting van de USB-kabel voor touch-bediening.....	108
8. Specificaties.....	109
9. Ondersteunde tijdsinstellingen.....	110
10. Seriële opdrachten.....	111
10.1. Seriële communicatie.....	111
10.2. Aansluiting en configuratie van RS-232-poort.....	111
10.3. Formaat van opdrachten en reacties.....	111
10.4. Voorbeelden van opdrachten en reacties.....	112
10.5. Lijst van seriële opdrachten.....	112
11. Problemen oplossen.....	115
12. Naleving van wet- en regelgeving.....	115
13. Bijlage.....	116
13.1. Afmetingen.....	116

## 1. BELANGRIJKE INFORMATIE



### WAARSCHUWING:

OM HET RISICO VAN BRAND OF EEN ELEKTRISCHE SCHOK TE BEPERKEN, DIT APPARAAT NOOIT AAN REGEN OF VOCHT BLOOTSTELLEN. DE GEPOLARISEERDE STEKKER VAN DIT APPARAAT NOOIT MET EEN VERLENGKABEL OF ANDERE STOPCONTACTEN GEBRUIKEN, TENZIJ DE PINNEN DAAR VOLLEDIG IN KUNNEN WORDEN GESTOKEN. DE BEHUIZING NIET OPENMAKEN. DEZE BEVAT HOOGSPANNINGSCOMPONENTEN.



### LET OP:

OM HET RISICO VAN EEN ELEKTRISCHE SCHOK TE BEPERKEN, ALTIJD DE STEKKER UIT HET STOPCONTACT HALEN. OM DE ELEKTRISCHE VOEDING VOLLEDIG AF TE SLUITEN, DE STEKKER VAN DE VOEDINGSKABEL UIT HET STOPCONTACT HALEN. DE DEKPLAAT (OF ACHTERKANT) NIET VERWIJDEREN. DIT APPARAAT BEVAT GEEN ONDERDELEN DIE DOOR DE GEBRUIKER GEREPAREERD KUNNEN WORDEN. HET MAG UITSLUITEND DOOR EEN BEVOEGD PERSOON WORDEN ONDERHOUDEN.

### 1.1. GEBRUIK

- Vervoer het scherm altijd rechtop staand en in geschikte verpakking. Leg het niet met het beeldscherm naar boven of beneden gericht neer. Wees voorzichtig, stoot scherm niet.
- Zend nooit een stilstaand (niet-bewegend) beeld naar het scherm; het beeld kan dan inbranden of permanent op het scherm blijven staan.
- Dergelijke permanent ingebrande beelden worden niet door de garantie gedekt.
- Verander het beeld op het scherm regelmatig. Om beeldenbranding te voorkomen, is het raadzaam om (1) het scherm na 16 uur gebruik binnen een periode van 24 uur minstens 6 uur uit te laten staan en (2) de functie ‚IRFM‘ in het OSD-menu **AAN** te zetten (onder ‚Geavanceerd‘).

### 1.2. UITZONDERINGEN

- De garantie op dit product is niet van toepassing op schade veroorzaakt door natuurrampen (zoals een aardbeving, bliksem enz.), brand, handelingen door derden, ongelukken, opzettelijk misbruik of verkeerd gebruik door de eigenaar, of gebruik in andere ongeschikte omstandigheden.
- De garantie op dit product is niet van toepassing op incidentele schade (zoals winstderving of onderbreking van bedrijfsactiviteiten, wijzigen of wissen van vastgelegde gegevens enz.) veroorzaakt door het gebruik van dit product of veroorzaakt omdat dit product niet gebruikt kon worden.
- De garantie op dit product is niet van toepassing op schade veroorzaakt door onjuiste bediening of het niet volgen van de instructies in deze handleiding.
- De garantie op dit product is niet van toepassing op schade veroorzaakt door misbruik of storingen door gebruik van dit product met de aangesloten apparatuur of software.
- De garantie op dit product is niet van toepassing op schade veroorzaakt door het niet opvolgen van de installatie-instructies.
- De garantie op dit product is niet van toepassing op schade veroorzaakt door onjuiste installatie.
- De garantie op dit product is niet van toepassing op schade veroorzaakt door demontage, aanpassingen of reparaties door onbevoegde reparatiecentra of personen.

## 2. VEILIGHEIDSINSTRUCTIES

Lees deze gebruikershandleiding goed door voordat u de touchscreen gaat gebruiken; zo helpt u om schade aan uw eigendommen en die van anderen te voorkomen en blijft uw persoonlijke veiligheid en die van anderen gewaarborgd.

- Volg de onderstaande instructies zorgvuldig op.
- Met het oog op uw eigen veiligheid is het belangrijk dat u de in deze handleiding opgenomen waarschuwingen in acht neemt.
- Volg de in deze handleiding opgenomen instructies voor installatie en afstelling, en schakel gediplomeerde reparateurs in voor onderhoudswerkzaamheden.

### 2.1. VOORZORGSMAATREGELEN

**Haal de stekker onmiddellijk uit het stopcontact als er rook of een vreemde geur uit het scherm komt.**

Doet u dat niet, dan kan dit brand of een elektrische schok veroorzaken. Neem voor een inspectie contact op met uw dealer.

**Als het scherm is ingeschakeld maar er geen beeld verschijnt, haal dan onmiddellijk de stekker uit het stopcontact.**

Doet u dat niet, dan kan dit brand of een elektrische schok veroorzaken. Neem voor een inspectie contact op met uw dealer.

**Haal de stekker onmiddellijk uit het stopcontact als er water op het scherm is gemorst of als er iets in het scherm is gevallen.**

Doet u dat niet, dan kan dit brand of een elektrische schok veroorzaken. Neem voor een inspectie contact op met uw dealer.

**Haal de stekker onmiddellijk uit het stopcontact als het scherm is gevallen of als de behuizing is beschadigd.**

Doet u dat niet, dan kan dit brand of een elektrische schok veroorzaken. Neem voor een inspectie contact op met uw dealer.

**Als de voedingskabel of stekker is beschadigd of heet wordt, zet de netschakelaar van het scherm dan uit. Laat de stekker afkoelen en verwijder deze uit het apparaat.**

Als u het scherm met een beschadigd snoer of hete stekker blijft gebruiken, kan dit brand of een elektrische schok veroorzaken. Neem voor een vervanging contact op met uw dealer.

## 2.2. INSTRUCTIES VOOR DRAGEN EN VERPLAATSEN

### Het scherm verplaatsen:

Het scherm dient door ten minste vier mensen gedragen te worden. Als u probeert het alleen te verplaatsen, kan het scherm vallen en/of ernstig letsel veroorzaken. Als u het scherm in de transportdoos verplaatst, dient u de doos aan de witte handgrepen op te tillen.

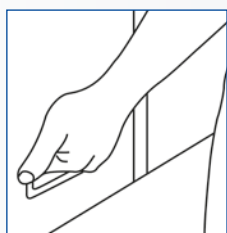
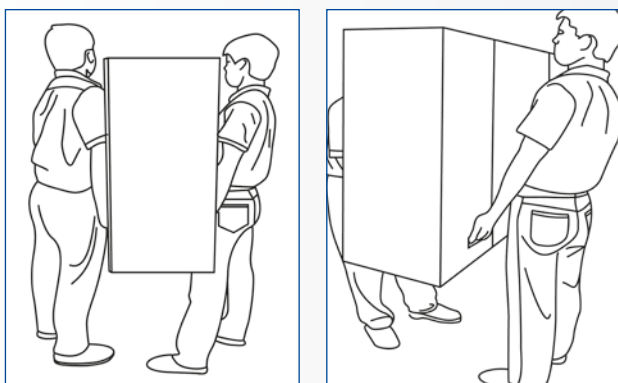

### Het scherm dragen:

Dit scherm is zwaar. Volg de juiste heftechnieken, zoals hieronder afgebeeld. Zo voorkomt u letsel.

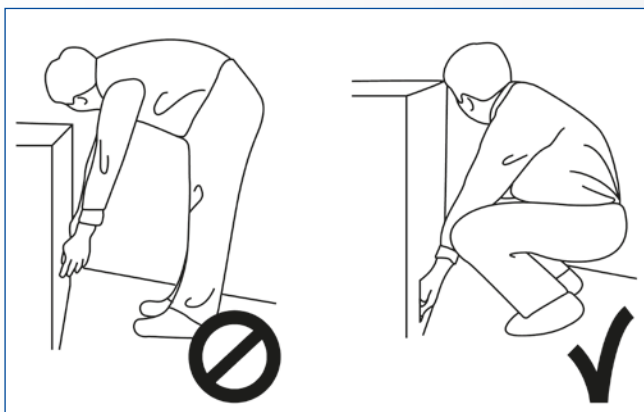

## 2.3. INSTALLATIE

### Niet installeren in een omgeving met een hoge temperatuur.

Als het scherm in hoge temperaturen of direct zonlicht wordt gebruikt, kunnen onderdelen of de behuizing vervormen of beschadigd worden, wat oververhitting of een elektrische schok kan veroorzaken.

### Niet installeren in een omgeving met hoge luchtvochtigheid.

Dit kan oververhitting of een elektrische schok veroorzaken.

### Niet installeren in de buurt van warmtebronnen zoals radiatoren, heteluchtroosters, kachels of andere apparaten die warmte produceren.

Dit kan brand of een elektrische schok veroorzaken.

### Het elektrische vermogen van stopcontacten en kabels nooit overschrijden.

Geen verlengsnoer gebruiken, dit kan brand of een elektrische schok veroorzaken.

### De stekker nooit in een stopcontact met een spanning anders dan 100~240 VAC steken.

Dit kan brand of een elektrische schok veroorzaken.

- Nooit beschadigde stekkers of ondeugdelijke contacten gebruiken.
- Nooit een ongeschikte stekker gebruiken. Dit kan brand of een elektrische schok veroorzaken.

### Het scherm niet op een instabiele plank of een ander instabiel oppervlak neerzetten.

Het kan dan omvallen en letsel veroorzaken.

Plaats het apparaat uitsluitend op een horizontaal, stabiel en vlak oppervlak.

### Nooit voorwerpen op het scherm neerzetten.

- Als het scherm wordt afgedekt of als de ventilatieopeningen zijn geblokkeerd, kan het oververhit raken en brand veroorzaken.
- Als er metaal of vloeistoffen in het scherm terechtkomen, kan dit tot brand of een elektrische schok leiden.
- Plaats geen zware voorwerpen op het scherm; deze kunnen vallen en letsel veroorzaken.
- Zorg altijd voor een afstand van minstens 10 cm tussen het scherm en de muur, zodat er voldoende ventilatie is.

# VEILIGHEIDSINSTRUCTIES

## Het scherm nooit verplaatsen als dit nog aan de voedingskabel en AV-kabels is gekoppeld.

- Verwijder de stekker uit het stopcontact en tevens de overige kabels als u het scherm wilt verplaatsen.
- Er zijn minstens twee mensen nodig om het scherm uit te pakken of te dragen. Zorg ervoor dat het scherm altijd rechtop wordt gedragen.
- Vervoer het scherm rechtop. Leg het niet met het beeldscherm naar boven of beneden gericht neer.
- Ga altijd voorzichtig om met het scherm. Laat het niet vallen.

## 2.4. VEILIGHEIDSMATREGELEN VOOR WANDBEVESTIGING

1. Bevestig de beugel stevig aan een degelijke wand of pilaar. Het scherm is zwaar en zou anders kunnen vallen.

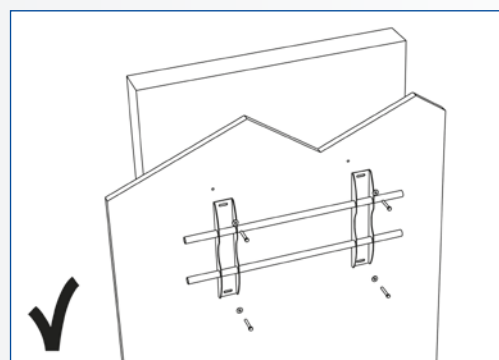
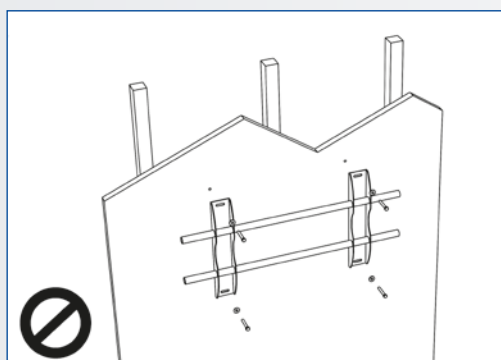

2. Na installatie niet hard aan het scherm trekken en dit niet schudden.

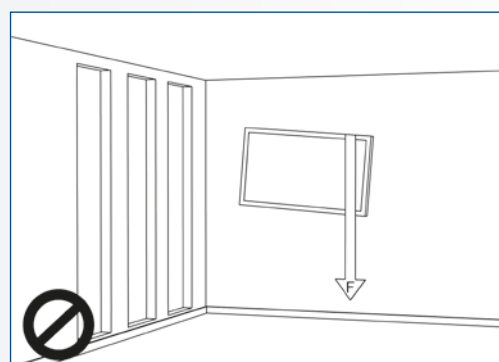
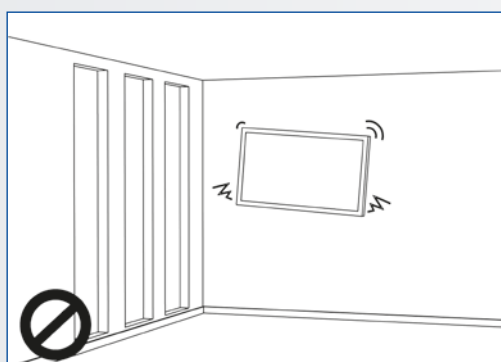

3. Monteer de beugel niet in direct zonlicht of in een omgeving met een hoge luchtvochtigheid/temperatuur, zodat een solide montage is gewaarborgd.

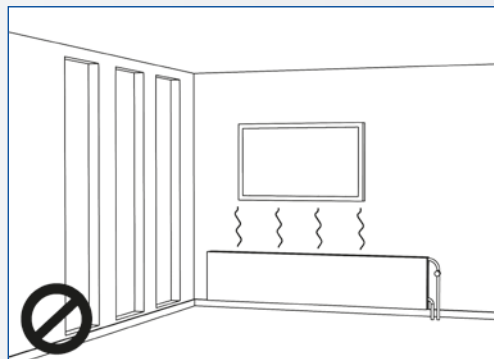
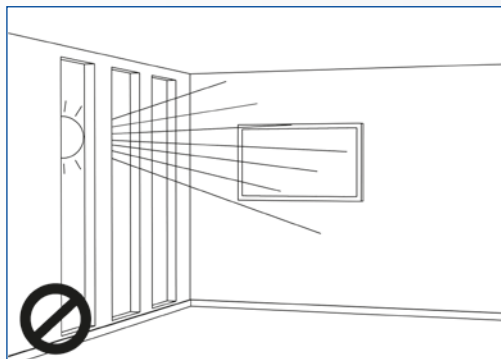

4. Monteer de beugel op een afstand van meer dan 10 cm vanaf de zijkant van de wand; uitsluitend verticaal (niet schuin) installeren.

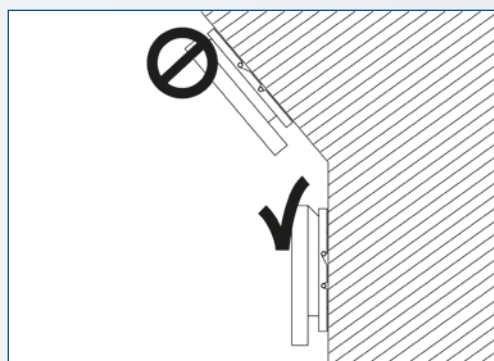
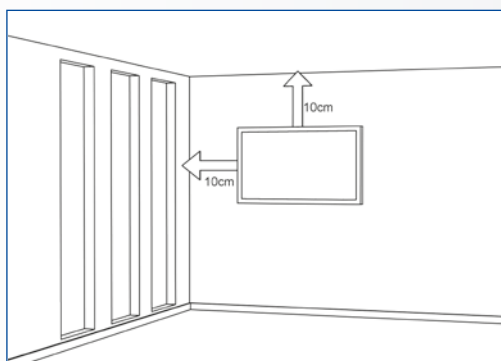

## 2.5. AANBEVOLEN GEBRUIK

**Mocht u tijdens de installatie problemen ervaren, neem dan contact op met uw leverancier voor assistentie. Nooit proberen om het scherm zelf te repareren of open te maken.**

Als u dat toch doet, kan dit brand of een elektrische schok veroorzaken. Neem voor een inspectie contact op met uw dealer.

**Bescherm de voedingskabel en gebruik deze altijd op juiste wijze.**

- Zorg dat de voedingskabel en/of de stekker nooit tussen harde oppervlakken bekneld raken.
- Trap niet op de voedingskabel en/of de stekker.
- Sluit de voedingskabel eerst op het scherm aan en steek pas dan de stekker in het stopcontact.
- Gebruik het scherm nooit met een beschadigde voedingskabel; dit kan het scherm beschadigen.

**Gebruik van verlengsnoeren (niet aanbevolen)**

Als er een verlengsnoer moet worden gebruikt, controleer dan dat het spanningsbereik groter is dan het maximale stroomverbruik van het scherm. Als het spanningsbereik kleiner is dan dat van het scherm, zal het verlengsnoer oververhitten.

**Bij donder en bliksem nooit het scherm of de stekker van de voedingskabel aanraken.**

Dit kan een elektrische schok veroorzaken.

**Nooit vloeistof op het scherm gebruiken.**

- Als er vloeistof op het scherm is geknoeid, vraag dan een gediplomeerde reparateur om het scherm te controleren.
- Als er vloeistof op het scherm terecht is gekomen, reinig dit dan onmiddellijk met een zachte, droge doek.
- Gebruik nooit scherpe chemicaliën op het scherm.
- Als er metaal of vloeistoffen in het scherm terechtkomen, kan dit tot brand of een elektrische schok leiden

## **De stekker nooit met natte handen installeren of verwijderen.**

Dit kan een elektrische schok veroorzaken.

## **Het scherm van de elektrische voeding loskoppelen als het langere tijd niet gebruikt zal worden.**

Anders kunnen de elektrische onderdelen voortijdig verslijten of kan er brand ontstaan.

## **Nooit op het scherm drukken en het scherm nooit schudden.**

Dit kan schade of letsel veroorzaken.

- Als het glas van het schermpaneel is gebroken, kan er vloeistof ontsnappen. Raak deze vloeistof niet aan.
- Als de vloeistof in de ogen komt of contact maakt met de huid, deze met schoon water wassen en onmiddellijk medische hulp inschakelen.

## **Voorzorgsmaatregelen m.b.t. de batterijen van de afstandsbediening**

- Gebruik alleen goedgekeurde AAA batterijen.
- Plaats de batterijen op juiste wijze tegen de polen, zoals aangegeven door de + en de -.
- Batterijen niet opnieuw opladen, verhitten, uit elkaar halen, kortsluiten of in vuur werpen.
- Nooit een combinatie van oude en nieuwe batterijen gebruiken.
- Nooit een combinatie van verschillende batterijtypen gebruiken (gebruik alleen het aanbevolen type); dit zou brandwonden en letsel kunnen veroorzaken.

## 2.6. REINIGEN

### **Haal de stekker van de voedingskabel uit het stopcontact alvorens deze te reinigen.**

Doet u dat niet, dan kan dit een elektrische schok of schade veroorzaken.

### **Het oppervlak van het scherm reinigen**

- Wanneer het oppervlak van het scherm vuil is, kunt u dit met een zachte, schone doek lichtjes afvegen.
- Als het oppervlak wat grondiger gereinigd moet worden, kunt u de doek iets bevochtigen.

- Voorkom dat er vloeistof in het scherm terechtkomt; dit kan een elektrische schok of schade veroorzaken.
- Reinig het scherm niet met alcohol, oplosmiddelen of ammoniak; dit kan het scherm beschadigen.

## 3. INHOUD VAN DE VERPAKKING

### 3.1. UITPAKKEN

- Het e-Screen XTX scherm is verpakt in beschermende transportkussens om het tijdens vervoer te beschermen.
- Bereid een stabiele, vlakke en schone ondergrond voor, in de buurt van een stopcontact, voordat u het scherm gaat uitpakken.
- Zet de doos met het scherm rechtop en open deze vanaf de bovenkant voordat u de bovenste transportkussens verwijdert.

- Stap 1: Verwijder de witte handgreep en snijd de banden door.
- Stap 2: Verwijder het bovenste transportkussen en haal de zak met accessoires uit de doos.

Artikel	Omschrijving	Aantal
1	Scherf	1
2	Doos	1
3	Onderste EPE transportkussen	2
4	Plastic zak	1
5	Doosvergrendeling	10
6	Zak met accessoires	1

## 3.2. MEEGELEVERDE ACCESSOIRES

Artikel
IR afstandsbediening voor het OSD (Batterijen inbegrepen)
IR extender
HDMI-kabel
USB-kabel type B-naar-A
Voedingskabel
USB-stick (Installatiegids)
Zak met EasyFix-kabelklemmen
High precision stylus

## 4. INSTALLATIE

### 4.1. GEBRUIKSOMGEVING

Bij gebruik van schermen uit de XTX-serie mogen de omgevingstemperatuur en luchtvochtigheid de volgende waarden niet overschrijden:

- Bedrijfstemperatuur: -5°C tot 45°C
- Luchtvochtigheid: minder dan 90% RV (max.)

### 4.2. ELEKTRISCHE VOEDING

De voedingskabel (apart geleverd) wordt gebruikt om het scherm op een wisselstroomstopcontact aan te sluiten. Sluit de voedingskabel aan op de wisselstroomingang aan de zijkant van het scherm. De aan/uitschakelaar zit recht boven de wisselstroomingang. Druk op ,-' om het scherm in te schakelen of op ,O' om het uit te schakelen.

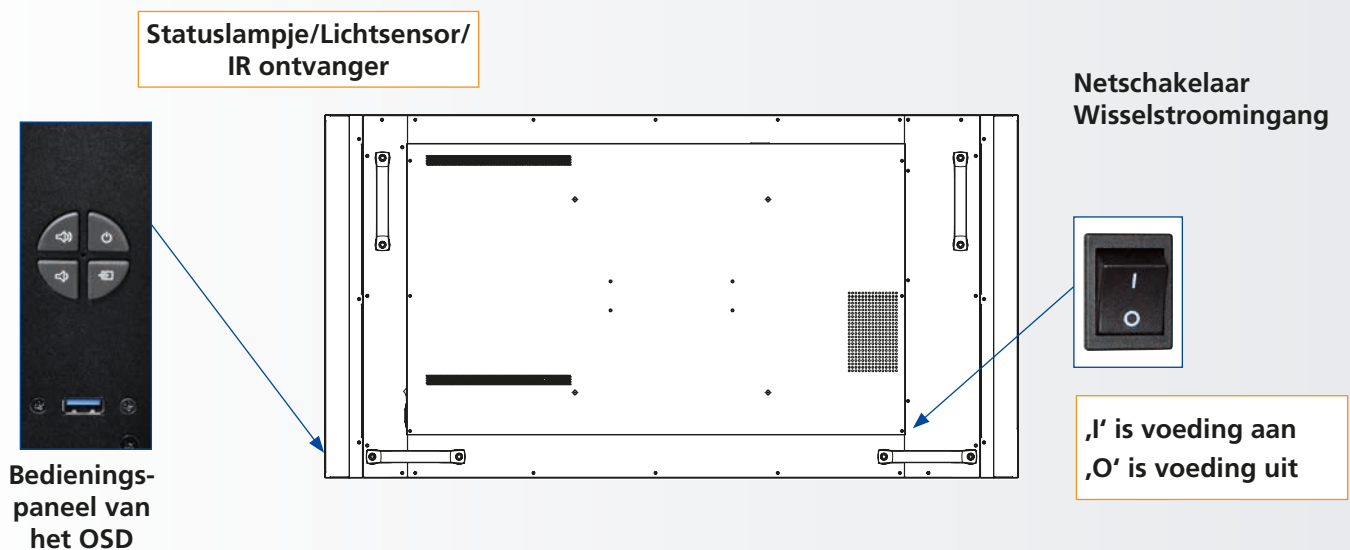



## 4.3. EASYFIX-MONTAGEOPLOSSINGEN EN KABELBEHEER

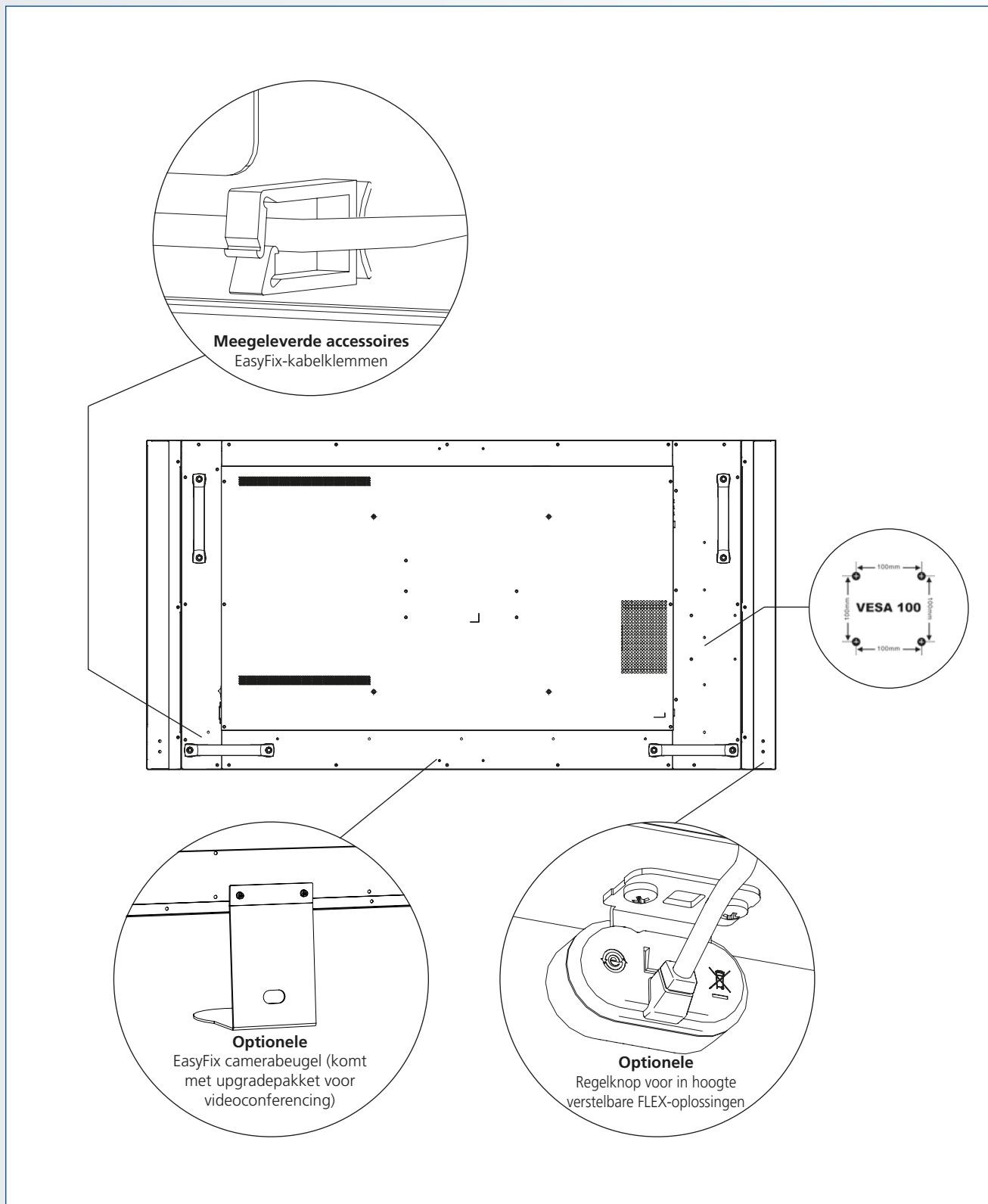

## 4.4. BEDIENINGSPANEEL



Toets	Omschrijving
Aan/uit	Voeding aan / Voeding uit
Source	Bronselectie (schakelen)
▶	Menu rechts / Volume +
◀	Menu links / Volume -
▲	Menu omhoog
▼	Menu omlaag
Menu/Exit	Menu selecteren of afsluiten

## 4.5. STATUSLAMPJE

LED-verlichting	Status
Groen	Normaal bedrijf
Knippert oranje	Geen signaal
Oranje	Stroombesparende stand
Uit	Voeding uit
	Wisselstroomvoeding uit

### Let op!

Als het statuslampje in het OSD-menu is uitgeschakeld, werkt het statuslampje niet.

## 4.6. INGANGS- EN UITGANGSAANSLUITINGEN

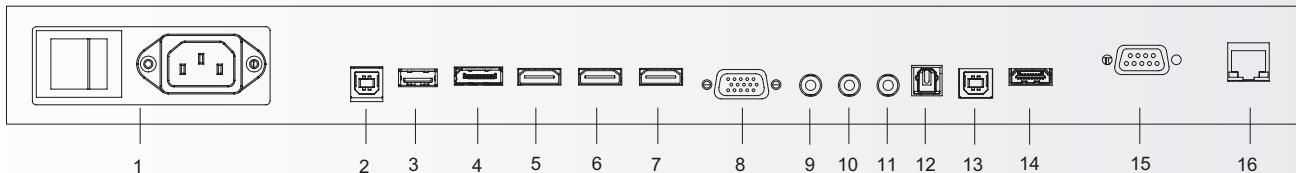

1	<b>Voedingsingang (100 tot 240 VAC)</b> Hiermee wordt het scherm op de netvoeding aangesloten.
2	<b>Touch USB 1</b> Een standaard USB-poort van type B voor de touch-functionaliteit van het scherm. Wordt automatisch gekoppeld aan HDMI 1, 2, VGA of DisplayPort
3	<b>Service USB-port</b> Een standaard A-USB-poort voor onderhoud zoals firmware-upgrades. Alleen te gebruiken door, of op instructie van, een bevoegde onderhoudsmonteur van Legamaster.
4	<b>DisplayPort</b> Voldoet aan DisplayPort 1.1a en DisplayPort-HDCP 1.1. SD/HD-ingang om SDTV-, EDTV- of HDTV-videobronnen aan te sluiten.
5-6	<b>HDMI 1, 2</b> Voldoen aan HDCP. Digitale video-ingangen om HDMI-bronnen aan te sluiten.
7	<b>HDMI Uit</b> HDCP-compliant digitale video-ingangen voor aansluiting van HDMI-bronnen
8	<b>VGA In (15-pins D-Sub)</b> Verbindt componenten die RGB- of aansluitingen voor componentuitgangen hebben, zoals een personal computer of extern apparaat
9	<b>PC audio in</b> Hier sluit u de audio-uitgang van een pc aan.

10	<b>IR extender</b> Op deze ingang sluit u de met het scherm meegeleverde IR extenderkabel aan.
11	<b>Audio uit</b> Hier sluit u externe, gevoede luidsprekers of een externe audio-ontvanger of -versterker aan.
12	<b>SPDIF</b> Hier sluit u externe, gevoede digitale luidsprekers of een digitale audio-ontvanger of -versterker aan.
13	<b>Touch-USB 2</b> Een standaard USB-poort van type B voor de touch-functionaliteit van het scherm. Gekoppeld aan HDMI 3 in Autom. instellingen
14	<b>HDMI 3</b> Voldoen aan HDCP. Digitale video-ingangen om HDMI-bronnen aan te sluiten.
15	<b>RS-232C</b> Een 9-pins D-sub contrastekker voor communicatie met een regelsysteem of pc.
15	<b>LAN-poort</b> Een RJ-45-stekker voor communicatie met een pc of het automatiserings- of regelsysteem van een thuisbioscoop via een CAT 5-kabel.

## 4.7. AFSTANDSBEDIENING

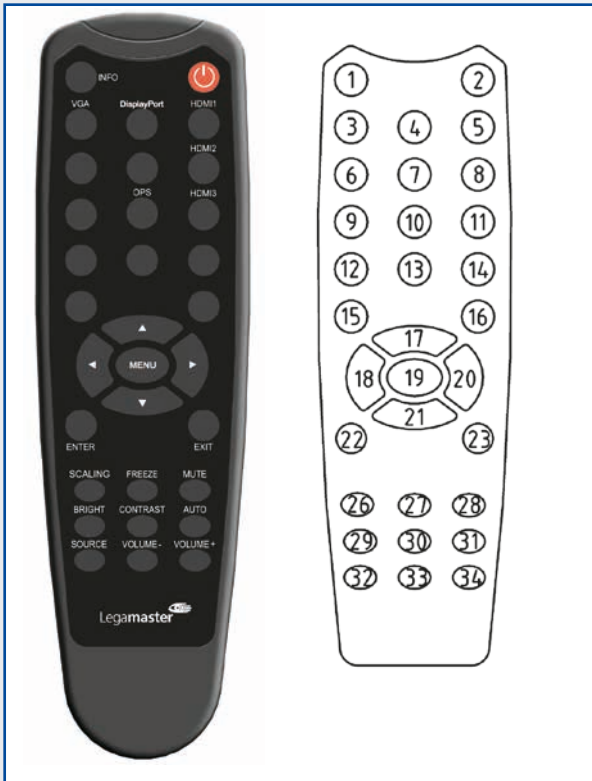

Label	Omschrijving	
1	INFO	Geeft informatie over de bron en resolutie
2	⏻	Om het scherm in en uit te schakelen
3	VGA	Selecteer de PC RGB-bron
4	DISPLAYPORT	Selecteer de DisplayPort-bron
5, 8, 11	HDMI 1, 2, 3	Selecteer de HDMI-bron
10	OPS	Selecteer de OPS-computerbron
19	MENU	Opent het menusysteem van het scherm
17, 18, 20, 21	▲ ◀ ▶ ▼	Als het menusysteem al open is en u op deze toets drukt, wordt het vorige submenu geselecteerd.
22	ENTER	Selecteert de gemarkeerde menuopties
23	EXIT	Sluit het menusysteem
26	SCALING	Selecteert de beeldverhoudingen op volgorde: Volledig scherm, Native, Brievenbus en Zuil
27	FREEZE	Blokkeert het huidige beeld op het scherm.
28	MUTE	Schakelt het geluid uit
29	BRIGHTNESS	Stelt de helderheid af
30	CONTRAST	Stelt het contrast af
31	AUTO	Automatische afstelling van de VGA-bron
32	SOURCE	Selecteert de bronnen op volgorde
33	VOLUME -	Verlaagt het volumeniveau
34	VOLUME +	Verhoogt het volumeniveau

### 4.7.1. De batterij van de afstandsbediening vervangen

#### 1. Verwijder het batterijdeksel

Schuif het batterijdeksel naar achteren en til het er in de richting van de pijl af.



#### 2. Plaats de batterijen

Plaats twee AAA batterijen met de positieve (+) en negatieve (-) polen in de juiste richting (zoals aangegeven in de afstandsbediening).

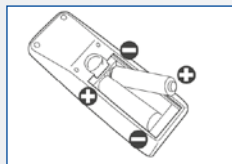

#### 3. Sluit het batterijdeksel

Plaats het batterijdeksel in de richting van de pijl en klik het op zijn plaats.

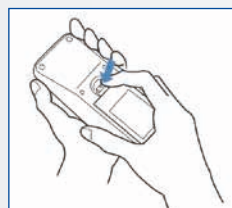

- I. Verwijder oude batterijen volgens de plaatselijk geldende voorschriften.
- II. Laat gebruikte, oude batterijen niet in de afstandsbediening zitten. De interne batterijvloeistof kan dan lekken en metaalroest of permanente beschadiging van de afstandsbediening veroorzaken.
- III. Gebruik batterijen uitsluitend volgens de instructies.



**LET OP**

#### Over de afstandsbediening

- Niet laten vallen, niet schudden en niet stoten.
- Niet op nat materiaal neerleggen.
- Niet uit elkaar halen.
- Niet neerleggen op plaatsen waar hij kan worden blootgesteld aan hoge temperaturen of hoge vochtigheid.

## 5. BEDIENING

### 5.1. HET SCHERM IN- EN UITSCHAKELLEN

#### Het scherm inschakelen

1. Sluit het scherm op een wisselstroomstopcontact aan.
2. Controleer dat de aan/uit-schakelaar op ,—' staat.
3. Druk op de aan/uit-toets op het bedienpaneel, of gebruik de aan/uit-toets op de afstandbediening.

#### Het scherm uitschakelen

Wanneer het scherm is ingeschakeld, drukt u eenmaal op de aan/uit-toets op het bedieningspaneel. Het scherm geeft nu een waarschuwing melding. Druk nogmaals op de aan/uit-toets om het uitschakelen te bevestigen, of gebruik de aan/uit-toets op de afstandbediening. Als u de voeding helemaal wilt uitschakelen, zet u de voedingschakelaar in de stand „O“ of haalt u de stekker uit het stopcontact.

#### Opmerking:

Als er een tijd lang geen signaal wordt ontvangen, schakelt het scherm automatisch over naar de stroombesparende stand (slaapstand).

### 5.2. HET VOLUME EN DE INGANGSBRON AANPASSEN

#### Het volume aanpassen

1. Druk op de afstandsbediening of het bedieningspaneel op VOLUME- of VOLUME+ om het volume lager of hoger in te stellen.

#### Selecting the input source

1. Druk op het bedieningspaneel van het scherm op de toets **SOURCE** (▼▲) en selecteer de gewenste ingangsbron. Het scherm schakelt na 2 seconden automatisch over naar de geselecteerde ingang:
  - DisplayPort
  - HDMI 1
  - HDMI 2
  - HDMI 3
  - HDMI 4
  - VGA
2. Druk op de afstandsbediening op de toets voor de gewenste bron (DISPLAYPORT, HDMI1, HDMI2, HDMI3, HDMI4, VGA).
3. Als het scherm geen signaal kan vinden, wordt de melding ‚Geen signaal‘ weergegeven.

### 5.3. EEN LABEL AAN EEN INGANGBRON TOEVOEGEN

U kunt ingangen een label geven om aan te geven wat voor apparatuur, apparaat of aansluiting daaraan gekoppeld is. Raadpleeg ‚Bron hernoemen‘ onder ‚OSD-instellingen in hoofdstuk 6.

## 6. BEDIENING VAN HET OSD (ON-SCREEN DISPLAY)

Druk op de afstandsbediening of het ingebouwde toetsenblok op MENU om de menu's op het scherm te openen.

Gebruik de toetsen ▲ en ▼ om een submenu te selecteren. Druk vervolgens op ► om naar dat submenu te gaan.

Gebruik de toetsen ▲ en ▼ om een menuoptie te selecteren. Druk vervolgens op ◀ of ▶ om de instelling aan te passen en druk op ENTER.

De OSD-menu's zijn hiërarchisch geordend, zoals in de onderstaande tabel uiteengezet. Welke menuopties beschikbaar zijn, is afhankelijk van de geselecteerde invoerbron en de signaaleigenschappen.

# BEDIENING VAN HET OSD (ON-SCREEN DISPLAY)

## 6.1. OVERZICHT VAN HET OSD-MENU

Hoofdmenu	Submenu	Waarde	
Beeldinstellingen	Schema	Gebruiker / Levendig / Cinema / Spel / Sport	
	Helderheid	0~100	
	Contrast	0~100	
	Scherpte	0~100	
	Verzadiging	0~100	
	Tint	0~100	
	Backlight	0~100	
	Kleurtemperatuur en gamma	Gamma	2.2, Uit
		Kleurtemperatuur	5000K / 6500K / 7500K / 9300K / Gebruiker
		Rood intensiveren	0~100
		Groen intensiveren	0~100
Blauw intensiveren		0~100	
Rood compenseren		0~100	
Groen compenseren		0~100	
Blauw compenseren	0~100		
HDMI RGB-bereik	Auto / Vol / Beperkt		
Display-instellingen	Invoerbron	VGA / DisplayPort / HDMI1 / HDMI2 / HDMI3 / OPS	
	Beeldverhouding	Auto / 4:3 / 16:9 / Brievenbus / PointToPoint	
	Overscan	0% ~ 10%	
	Automatisch scannen	Uit / Aan	
	Naam bron wijzigen	Standaard, STB, DVD, BluRay DVD, HD DVD, XBOX, Wii, PS4, Computer, Gebruiker	
	Automatische instelling	Ja / Nee	
	VGA-positie	0~100	
	VGA-fase	0~255	
	VGA-klok	0~100	
Audio-instellingen	Volume	0~100	
	Lage tonen	-10 ~ 10	
	Hoge tonen	-10 ~ 10	
	Balans	-10 ~ 10	
	Luidspreker	Uit / Aan	
	Audiobron	Standaard / VGA	
Basisinstellingen	Horizontale pos.	0~100	
	Verticale pos.	0~100	
	OSD-transparantie	0 ~ 4	
	OSD time-out	5~60 Seconden	
	OSD-taal	Engels / Frans / Duits / Nederland	
	Muziek AAN/UIT	Uit / Aan	
	Voeding LED	Uit / Aan	
	Realtimeklok en planning	Huidige tijd	Huidige tijd en datum instellen
Timermodus		Gebruiker / Werkdag / Elke dag	
Ma. ~ Zon		☐/■ 00:00 ~ 23:59 / 00:00 ~ 23:59	
Geav. instellingen	Slimme verlichtingsregelaar	Uit / DCR / Lichtsensor	
	IRFM	Uit / Aan	
	Ruisonderdrukking	Uit / Hoog / Medium / Laag	
	Uit slaapstand wekken (Note2)	Alleen VGA / Digitaal, RS232, Ethernet / Nooit slapen	
	EDID-schakelaar	1080p / 4K2K@30 / 4K2K@60	
	Toewijzing aanraakinvoer	Automatisch / OPS / USB aan achterkant / HDMI3	
	Netwerkconfiguratie	Configureer netwerkinstellingen	
	Software-update (USB)	Ja / Nee	
Fabrieksinstellingen herstellen	Ja / Nee		
Informatie	Bron informatie	Ingang	Toont de naam van de actieve ingang
		Resolutie	Toont de huidige resolutie
		Modelnaam	CTX-5500UHD
		Firmwareversie	Toont de firmwareversie van het scherm
		SubMCU-versie	Toont de firmwareversie van het scherm
		Serienummer	Toont het serienummer van het scherm

## 6.2. NAVIGEREN DOOR HET OSD-MENU

### 6.2.1. Beeldinstellingen

Dit menu wordt gebruikt om het beeld af te stellen.

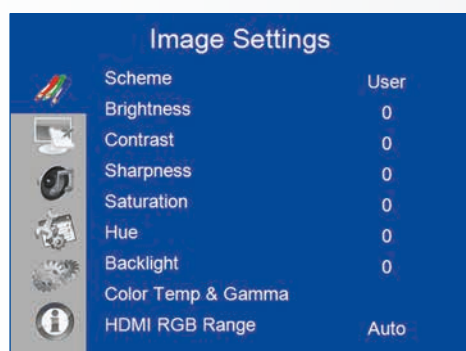

#### Schema

Druk op ◀ of ▶ om een van de volgende opties te selecteren:

**Opties:** Gebruiker, Helder, Bioscoop, Spel, Sport;

**Standaard:** Gebruiker

#### Helderheid

Verhoog of verlaag de helderheid van het beeld.

Druk op ◀ of ▶, om het gewenste niveau te selecteren en druk vervolgens op **ENTER**.

**Bereik:** 0~100;

**Standaard:** 50

#### Contrast

Verhoog of verlaag de helderheid van het beeld.

Druk op ◀ of ▶, om het gewenste niveau te selecteren en druk vervolgens op **ENTER**.

**Bereik:** 0~100;

**Standaard:** 50

#### Scherpte

Pas de beelddefinitie aan.

Druk op ◀ of ▶, om het gewenste niveau te selecteren en druk vervolgens op **ENTER**.

**Bereik:** 0~100;

**Standaard:** 50

#### Kleurverzadiging

Stel de witheidsgraad en de helderheid af.

Druk op ◀ of ▶, om het gewenste niveau te selecteren en druk vervolgens op **ENTER**.

**Bereik:** 0~100;

**Standaard:** 50

#### Schakering

Verhoog of verlaag de groentint van het beeld.

Druk op ◀ of ▶, om het gewenste niveau te selecteren en druk vervolgens op **ENTER**.

**Bereik:** 0~100;

**Standaard:** 50

#### Achtergrondverlichting

Verhoog of verlaag de intensiteit van de verlichting van het LCD.

Druk op ◀ of ▶, om het gewenste niveau te selecteren en druk vervolgens op **ENTER**.

**Bereik:** 0~100;

**Standaard:** 80

#### Kleurtemperatuur en gamma

Selecteer de kleurtemperatuur en gammacorrectie.

##### Kleurtemperatuur:

**Opties:** Gebruiker, 5000K, 6500K, 7500K en 9300K;

**Standaard:** 9300K

##### Gammacorrectie

**Opties:** Uit, 2,2;

**Standaard:** 2,2

#### HDMI RGB-kleurbereik

Selecteer een RGB-bereik voor de HDMI-ingang.

**Opties:** Autom., Volledig, Beperkt;

**Standaard:** Autom.

# BEDIENING VAN HET OSD (ON-SCREEN DISPLAY)

## 6.2.2. OSD-instellingen

Dit menu wordt gebruikt om de beeldkwaliteit in te stellen.

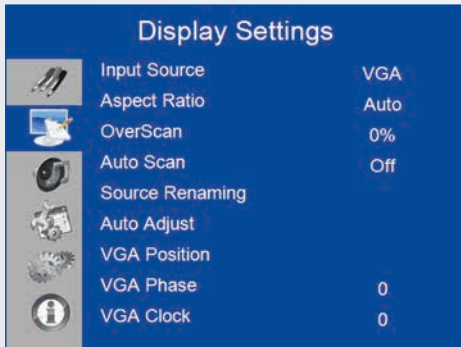

### Ingangsbron

Selecteer de primaire ingangsbron.

**Opties:** VGA, DisplayPort, HDMI1, HDMI2, HDMI3, OPS;

**Standaard:** VGA

### Beeldverhouding

Stel de beeldverhouding in.

**Opties:** Autom., Volledig scherm/16:9, Zuil/4:3, Autom., Brievenbus, PointToPoint.

**Standaard:** Volledig scherm/16:9

### Overscan

Pas de beeldgrootte aan.

**Bereik:** 0%~10%;

**Standaard:** 0%

### Autom. scan

Selecteer of het beeldscherm automatisch naar de primaire ingangsbron moet scannen.

**Opties:** Aan, Uit;

**Standaard:** Uit

### Bron hernoemen

Geef de ingangsbron een nieuwe naam. Kies de naam uit de opties of maak een nieuwe naam aan. Door de gebruiker gedefinieerde namen kunnen maximaal twaalf tekens lang zijn (0~9, A~Z, a~z, symbolen).

**Opties:** Standaard, STB, DVD, BluRay DVD, HD DVD, XBOX, Wii, PS4, Computer, Gebruiker

**Standaard:** Standaard

### Automatische instelling

Dwing het scherm om hetingangssignaal opnieuw op te halen en daarop te vergrendelen (alleen VGA-bronnen). Dit is nuttig wanneer de signaalkwaliteit te wensen overlaat.

**Opties:** Nee, Ja ;

**Standaard:** Nee

NB: Deze functie zal het signaal niet continu ophalen.

### Beeldpositie

Pas de beeldpositie aan (alleen VGA-bron). Druk op ◀ of ▶ to om het gewenste niveau te selecteren en druk vervolgens op **ENTER**.

**Bereik:** 0~100;

**Standaard:** 50

### Fase

Pas de fase van het weergegeven signaal aan (alleen VGA-bron). Druk op ◀ of ▶ om het gewenste niveau te selecteren en druk vervolgens op **ENTER**.

**Bereik:** 0~255

### Klok

Pas de klok van het weergegeven signaal aan (alleen VGA-bron). Druk op ◀ of ▶ to om het gewenste niveau te selecteren en druk vervolgens op **ENTER**.

**Bereik:** 0~100;

**Standaard:** 50

## 6.2.3. Audio-instellingen

Dit menu wordt gebruikt om het volume in te stellen.

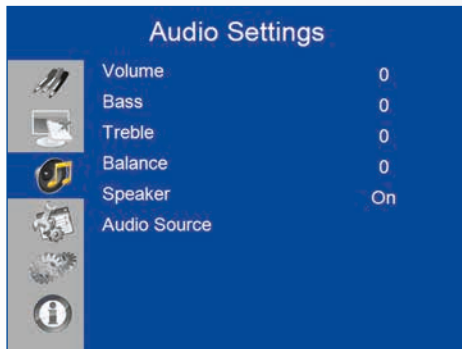

### Volume

Pas het geluid aan.

Druk op ◀ of ▶, om het gewenste niveau te selecteren en druk vervolgens op **ENTER**.

**Bereik:** 0~100

**Standaard:** 20

### Lage tonen

Pas de lage tonen aan (bas).

Druk op ◀ of ▶, om het gewenste niveau te selecteren en druk vervolgens op **ENTER**.

**Bereik:** -10 ~ 10

**Standaard:** 0

### Hoge tonen

Pas de hoge tonen aan (treble).

Druk op ◀ of ▶, om het gewenste niveau te selecteren en druk vervolgens op **ENTER**.

**Bereik:** -10 ~ 10

**Standaard:** 0

### Balans

Pas de balans van de linker en rechter luidsprekers aan.

Druk op ◀ of ▶, om het gewenste niveau te selecteren en druk vervolgens op **ENTER**.

**Bereik:** -10 ~ 10

**Standaard:** 0

### Luidspreker

Schakel de interne luidspreker in of uit.

**Options:** Aan, Uit;

**Standaard:** Aan

### Geluidsbron

Selecteer de geluidsbron voor de primaire ingang.

**Options:** Standaard, VGA

**Standaard:** Standaard

## 6.2.4. Algemene instellingen

Dit menu wordt gebruikt om de basisinstellingen aan te passen.



### Horizontale positie

Pas de horizontale positie van het OSD-menu aan.

Druk op ◀ of ▶ to om het gewenste niveau te selecteren en druk vervolgens op **ENTER**.

**Bereik:** 0~100

**Standaard:** 50

### Verticale positie

Pas de verticale positie van het OSD-menu aan.

Druk op ◀ of ▶ to om het gewenste niveau te selecteren en druk vervolgens op **ENTER**.

**Bereik:** 0~100

**Standaard:** 50

### OSD transparant

Pas de transparantie van het OSD-menu aan.

Druk op ◀ of ▶ to om het gewenste niveau te selecteren en druk vervolgens op **ENTER**.

**Bereik:** 0~4

**Standaard:** 0

### OSD time-out

Geef in seconden aan na hoeveel tijd het OSD-menu moet verdwijnen.

Druk op ◀ of ▶ to om het gewenste niveau te selecteren en druk vervolgens op **ENTER**.

**Opties:** 5s, 10s, 20s, 30s, 60s

**Standaard:** 30s

### OSD-taal

Selecteer de taal van het OSD.

**Opties:** Engels, Frans, Duits, Nederlands;

**Standaard:** Engels



# BEDIENING VAN HET OSD (ON-SCREEN DISPLAY)

## Voeding aan/uit Muziek

Selecteer of de muziek al dan niet moet worden ingeschakeld wanneer het beeldscherm wordt ingeschakeld.

**Opties:** Aan, Uit;

**Standaard:** Aan

## Voedingslampje

Activeer of deactiveer het statuslampje.

**Opties:** Aan, Uit;

**Standaard:** Aan

## RTC & Schema

Stel de interne klok van het scherm in, en schakel het scherm desgewenst op vooringestelde tijden in en uit.

**Options:** Gebruiker, Werkdagen, Alle dagen;

**Standaard:** Gebruiker

## 6.2.5. Geavanceerd



### Intelligente lichtregeling

Activeer dynamisch contrast (DCR) of de omgevingslichtsensor.

**Opties:** Uit / DCR , Lichtsensor;

**Standaard:** Lichtsensor

### IRFM

Beweeg het frame een beetje om beeldenbranding te voorkomen.

**Opties:** Aan, Uit;

**Standaard:** Uit

### Ruisonderdrukking

Onderdruk ongewenste ruis in de videocontent.

**Opties:** Uit, Hoog, Middelhoog, Laag;

**Standaard:** Uit

### Uit slaapstand

Wijzig het gedrag van de slaapstand.

**Opties:** Alleen VGA, Digitaal, RS232C, Ethernet, Nooit in slaapstand

**Standaard:** Alleen VGA

### EDID-schakelaar

Selecteer EDID (Extended Display Identification Data) van de HDMI- en DisplayPort-ingang.

**Opties:** 1080p, 4K2K@60, 4K2K@30

NB: Gebruik de instelling 1080p voor de breedste ondersteuning van bronnen met lagere resolutie. Gebruik de instelling 4K2K voor ondersteuning van bronnen met hoge resolutie zoals 3840x2160.

### Touch-ingang toewijzen

Selecteer de touch-poort.

**Opties:** Autom. / OPS , USB achter , HDMI3;

**Standaard:** Autom.

NB: Autom. koppelt Touch USB 1 met HDMI 1, 2, DisplayPort of VGA en Touch USB 2 met HDMI 3. Alle andere opties koppelen de touch-ingang met de relevante touch-ingang.

# BEDIENING VAN HET OSD (ON-SCREEN DISPLAY)

## Netwerkconfiguratie

Configureer de netwerkinstellingen.  
Zie de volgende pagina voor meer informatie.

## Software-update (USB)

Update de firmware met gebruik van de USB-drive.

**Opties:** Ja, Nee;

**Standaard:** Ja.

## Fabrieksinstellingen terugzetten

Stel alle instellingen weer op hun standaardwaarde in.

**Opties:** Nee, Ja ;

**Standaard:** Nee

## Uit slaapstand

Standaard schakelt het scherm over naar de stroombesparende stand (slaapstand) als er vijf minuten lang geen signaal wordt ontvangen. Normaal gesproken zijn zijn de ingangen RS-232, DisplayPort en HDMI om stroom te besparen inactief in de slaapstand.

U kunt het gedrag van de slaapstand wijzigen via de instelling Uit slaapstand in het menu Geavanceerd.

- I. **Alleen VGA (standaard)** – De ingangen RS-232, DisplayPort en HDMI zijn inactief wanneer het scherm in de slaapstand staat. Het scherm wordt geactiveerd wanneer het een signaal van de VGA-ingang ontvangt.
- II. **Digitaal, RS232C, Ethernet** – De ingangen RS-232, DisplayPort en HDMI blijven actief wanneer het scherm in de slaapstand staat. Het scherm wordt geactiveerd wanneer het een signaal ontvangt op de DisplayPort-, HDMI- of RS-232-ingang, of via een LAN-verbinding.

## Netwerkconfiguratie

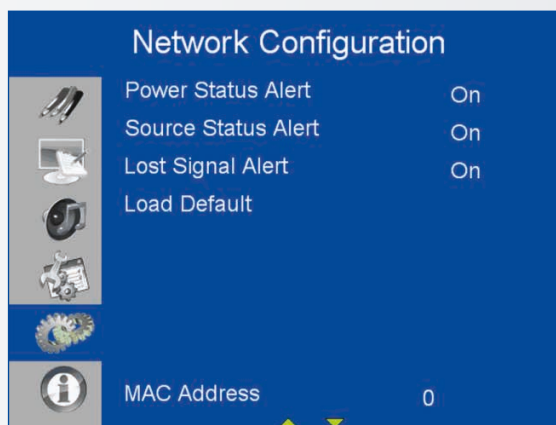
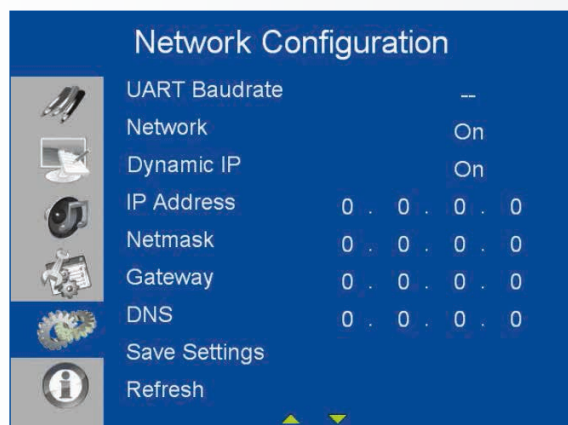

# BEDIENING VAN HET OSD (ON-SCREEN DISPLAY)

SUBMENU	OMSCHRIJVING	INSTELLINGEN	STANDAARD
UART Baudrate	Pas de baudrate van de seriële poort (RS-232) aan.	115200 /38400 /19200 /9600	115200
Netwerk	Activeer de netwerkfunctie.	Nee / Ja	Nee
Dynamisch IP	Activeer de dynamische IP-modus.	Disable / Enable (Disable)	Uitschakelen
IP-adres	Stel een vast IP-adres in.	255.255.255.255(0.0.0.0)	0.0.0.0
Subnetmasker	Stel het subnetmasker in.	255.255.255.255(0.0.0.0)	0.0.0.0
Gateway	Stel het gateway-adres in.	255.255.255.255(0.0.0.0)	0.0.0.0
DNS.	Stel het DNS-adres in.	255.255.255.255(0.0.0.0)	0.0.0.0
Instellingen opslaan	Update de IP-instellingen van het netwerkapparaat.	Nee / Ja	–
Vernieuwen	Vernieuw de dynamische IP-gegevens.		–
Melding voedingsstatus	Verstuur berichten over wijzigingen in de voedingsstatus.	Uit / Aan	Uit
Melding bronstatus	Verstuur berichten over wijzigingen in de bronstatus.	Uit / Aan	Uit
Melding geen signaal	Verstuur berichten wanneer er geen signaal wordt ontvangen.	Uit / Aan	Uit
Standaardwaarden laden	Laad de standaard netwerkinstellingen.	Nee / Ja	–
MAC-adres	MAC-gegevens	00:00:00:00:00:00	00:00:00:00:00:00

## 6.2.6. Informatie

Dit alleen-lezen menu biedt informatie over de actieve bronnen en de meest recente firmwareversie.



## 7. TOUCH-BEDIENING

### 7.1. AANSLUITING VAN DE USB-KABEL VOOR TOUCH-BEDIENING

1. Sluit de signaalkabel op het scherm aan en schakel het scherm in.
2. Sluit de USB-kabel op het scherm en de computer aan. Het uiteinde van de USB-kabel met de USB-stekker type B moet aan op de schermzijde worden aangesloten.
3. Sluit het andere einde van de USB-kabel (USB type A) aan op de USB-poort van de computer. Zie de onderstaande afbeelding.
4. Zet vervolgens de computer aan.
5. Vijf seconden nadat de USB-kabel is aangesloten, is de touch-functie klaar voor gebruik. U kunt deze activeren met een pen, een vinger of een andere aanwijzer.

NB: Windows 10 is vereist om onderscheid te maken tussen een pen, aanraking en handbediening.

## 8. SPECIFICATIES

### XTX-5500

#### PANEEL

Diagonale afmetingen (inches)	55"
Achtergrondverlichting	LED in de rand
Beeldverhouding	16:9
Ingangsresolutie	3840 x 2160 @ 60 Hz
Responstijd	8 ms
Helderheid	370 cd/m <sup>2</sup>
Contrast	2500:1
Kijkhoek	178° (H) / 178° (V)
Ondersteunde kleuren	1,07 miljard kleuren
Weergavestand	Geschikt voor liggende weergave

#### TOUCH-SYSTEEM

Interface	2 x touch-USB
Touch	InGlass™-touchtechnologie; 20 aanraakpunten, 4 passieve pennen
Glas	3,0 mm chemisch verstevigd AGC glas
Ondersteunde besturingssystemen	Windows 7/8/8.1/10, Mac 10.10, 10.11, 10.12

#### AUDIO

Ingebouwde luidsprekers	2x20W naar voren gericht
-------------------------	--------------------------

#### CONNECTIVITEIT

Video	3x HDMI 2.0 / 1x DisplayPort / 1x VGA
Audio	Audio uit / SPDIF uit / PC audio in
Besturing	IR extender / RS232 / Ethernet / touch-USB
OPS-sleuf	Ja

#### CONFERENCING

Camera	2 Full HD breedhoek camera's, 1080p@30Hz (gekoppeld aan OPS)
Microfoon	Hoogwaardige 4-kanaals opstelling met onderdrukking van akoestische echo, automatische intensiveringsregeling en ruisonderdrukking (gekoppeld aan OPS)

#### FYSIEKE SPECIFICATIES

Afmetingen (mm)	1437 (B) x 753 (H) x 103 (D)
Gewicht	Netto: 45,4 kg; Bruto: 55,4 kg
Wandmontage	400mm x 400mm VESA
Constructie zonder ventilator	Ja

#### OSD-FUNCTIES

Talen van OSD	English, Français, Deutsch, Nederlands, Español
Automatische brondetectie	Ja
OSD-toetsvergrendeling	Ja

#### VOEDING

Voeding	AC100-240V (wereldwijd), 3.2A 50/60Hz
Maximale stroomverbruik	≤ 150 W
Stand-by	≤ 0,5 W

#### ENVIRONMENTAL

Bedrijfstemperatuur	0 °C ~ 40 °C
Opslagtemperatuur	-20 °C ~ 60 °C
Luchtvochtigheid	35% ~ 85% RV

## 9. ONDERSTEUNDE TIJDSINSTELLINGEN

Tijdsinstelling		fH (kHz)	fV (Hz)	Dot klok (MHz)	HDMI	VGA	DisplayPort	
VESA	VGA 640x480	31,469	59,94	25,175	0	0	0	
		37,861	72,809	31,5	0	0	0	
		37,5	75	31,5	0	0	0	
	SVGA 800x600	35,156	56,25	36	0	0	0	
		37,879	60,317	40	0	0	0	
		48,077	72,188	50	0	0	0	
		46,875	75	49,5	0	0	0	
	XGA 1024x768	48,363	60,004	65	0	0	0	
		56,476	70,069	75	0	0	0	
		60,023	75,029	78,75	0	0	0	
	WXGA1366x768	47,712	59,79	85,5	0	0	0	
	1280 x 720	44,444	59,98	64	-	0	0	
		44,772	59,86	74,5	-	0	0	
		56,456	74,78	95,75	-	-	0	
	1280 x 768	47,776	59,87	79,5	-	-	0	
		47,396	59,995	68,25	-	-	0	
	1280 x 800	49,306	59,91	71	0	0	0	
		49,702	59,81	83	0	0	0	
	SXGA	1152x864	67,5	75	108	0	0	0
		1280x1024	63,981	60,02	108	0	0	0
	79,976		75,025	135	0	0	0	
1440 x 900		55,469	59,901	88,75	-	-	0	
		55,935	59,88	106,5	0	0	0	
WSXGA+ 1680 x1050		64,674	59,883	119	0	0	0	
		65,29	59,954	146,25	0	0	0	
UXGA 1600 x 1200		75	60	162	0	0	0	
1920 x 1080		66,587	59,93	138,5	-	0	0	
WUXA 1920 x 1200		74,038	59,95	154	-	0	0	
QHD 2560x1440		88,787	59,951	241,5	0	-	0	
QSXGA 2560x1600		98,713	59,972	268,5	0	-	0	
EDTV	480p	31,5	60	27,03	0	-	0	
	576p	31,25	50	27	0	-	0	
HDTV	720p	37,5	50	74,25	0	-	0	
	1280x720	44,995	59,94	74,176	0	-	0	
		45	60	74,25	0	-	0	
	1080i	28,13	50	74,25	0	-	0	
	1920x1080	33,716	59,94	74,176	0	-	0	
		33,75	60	74,25	0	-	0	
	1080p 1920x1080	27	24	74,25	0	-	0	
		28,125	25	74,25	0	-	0	
		33,75	30	74,25	0	-	0	
		56,25	50	148,5	0	-	0	
67,433		59,94	148,352	0	-	0		
	67,5	60	148,5	0	-	0		
4K2K	3840x2160	54	24	297	0	-	0	
		56,25	25	297	0	-	0	
		67,5	30	297	0	-	0	
		112,5	50	594	-	-	0	
		133,313	59,997	533,25	-	-	0	
		135	60	594	-	-	0	

## 10. SERIËLE OPDRACHTEN

### 10.1. SERIËLE COMMUNICATIE

Het scherm gebruikt een eenvoudig, op tekst gebaseerd besturingsprotocol om verzoeken van besturingsapparaten te ontvangen en op deze apparaten te reageren. Dit hoofdstuk beschrijft hoe berichten worden verzonden via een seriële koppeling tussen het scherm en een geautomatiseerd systeem of een bedieningssysteem, of een pc waarop een schermemulatieprogramma draait, zoals Windows® HyperTerminal of Tera Term.

### 10.2. AANSLUITING EN CONFIGURATIE VAN RS-232-POORT

Sluit uw besturingsysteem of pc aan op de RS-232-ingang van het scherm.

Configureer de seriële poort van de RS-232-controller of pc als volgt: geen pariteit, 8 data bits, 1 stop bit en geen datatransport-besturing. Stel de baudrate in op 115200, zodat deze overeenkomt met de RS-232-poort van het scherm.

### 10.3. FORMAAT VAN OPDRACHTEN EN REACTIES

Opdrachten die vanaf een geautomatiseerd systeem, een besturingsysteem of een pc naar het scherm worden gezonden, moeten het volgende formaat hebben:

[STX] [IDT] [TYPE] [CMD] ([WAARDE] of [ANTWOORD]) [ETX] [CR]

Waarbij:

- [STX] het begin van de opdrachtgegevens aanduidt (altijd 07).
- [IDT] de ID van het scherm is (altijd 01).
- [TYPE] het opdrachttype is:
  - 00 = terug naar host (reactie van het LCD-paneel)
  - = lezen / actie
  - = schrijven

- [WAARDE] de parameterinstelling voor de opdracht is.
- [ANTWOORD] de parameterinstelling voor de opdracht is, bevestigd door het scherm in zijn reactie op een opdracht.
- [ETX] het einde van de opdrachtgegevens aanduidt (altijd 08).
- [CR] het ASCII Enter-teken is (0x0D).

## 10.4. VOORBEELDEN VAN OPDRACHTEN EN REACTIES

Hier volgen enkele voorbeelden van seriële opdrachten en hun reacties:

OMSCHRIJVING	OPDRACHT NAAR LCD-PANEEL	REACTIE VAN LCD-PANEEL
Voeding van LCD-paneel uitschakelen.	07 01 02 50 4F 57 00 08	07 01 00 50 4F 57 00 08
Voeding van LCD-paneel inschakelen.	07 01 02 50 4F 57 01 08	07 01 00 50 4F 57 01 08
Voedingsstatus van LCD-paneel opvragen.	07 01 01 50 4F 57 08	07 01 00 50 4F 57 XX 08 (XX = 0 indien uit of 1 indien aan)
Het contrast van het LCD-paneel op 30 instellen (1E hex).	07 01 02 43 4F 4E 1E 08	07 01 00 43 4F 4E 1E 08
De instellingen van het LCD-paneel herstellen.	07 01 02 41 4C 4C 00 08	07 01 00 41 4C 4C 00 08
Serienummer van LCD-paneel opvragen.	07 01 01 53 45 52 08	07 01 00 53 45 52 S(0)...S(12) 08 S(0) ...S(12) = het serienummer in ASCII
Firmwareversie van LCD-paneel opvragen.	07 01 01 47 56 45 08	07 01 00 47 56 45 S(0)...S(5) 08 S(0) ...S(5) = de firmwareversie in ASCII

## 10.5. LIJST VAN SERIËLE OPDRACHTEN

Item	Besturing	CMD	Type	Waarde (DEC)	Antwoord (DEC)	Inhoud	CMD (HEX)	Opmerking
Voedingsregeling en ingangsbron	Aan/uit Besturing	POW	W/R	00	00	Uit (zacht)	50 4F 57	▲
				01	01	Aan (zacht)		▲
	IPC Control	IPC	W/R	00	00	Uit	49 50 43	
				01	01	Aan		
	Ingangsbron	MIN	W/R	00	00	VGA	4D 49 4E	
				9	9	HDMI1		
				0A	0A	HDMI2		
				0B	0B	HDMI3		
				0D	0D	Displayport		
				0E	0E	IPC/OPS		
Scherm aanpassen	Scherm aanpassen	BRI	W/R	00~64	00~64	Helderheid van achtergrondverlichting	42 52 49	
		BRL	W/R	00~64	00~64	Digitaal helderheidsniveau	42 52 4C	
		BLC	W/R	00	00	Uit (verlichting)	42 4C 43	
				01	01	Aan (verlichting)		
		CON	W/R	00~64	00~64	Contrast	43 4F 4E	
		HUE	W/R	00~64	00~64	Schakering	48 55 45	
		SAT	W/R	00~64	00~64	Verzadiging	53 41 54	
		NOR	W/R	00	00	Ruisonderdrukking: Uit	4E 4F 52	
				01	01	Ruisonderdrukking: Laag		
				02	02	Ruisonderdrukking: Middelhoog		
				03	03	Ruisonderdrukking: Hoog		
		USR	W/R	00~64	00~64	Rood intensivering (mapping 0~100)	55 53 52	
		USG	W/R	00~64	00~64	Groen intensivering (mapping 0~100)	55 53 47	
		USB	W/R	00~64	00~64	Blauw intensivering (mapping 0~100)	55 53 42	
UOR	W/R	00~64	00~64	Rood compensatie (mapping 0~100)	55 4F 52			
UOG	W/R	00~64	00~64	Groen compensatie (mapping 0~100)	55 4F 47			
UOB	W/R	00~64	00~64	Blauw compensatie (mapping 0~100)	55 4F 42			

▲ : Opdracht alleen geldig in de stroombesparende/uit-stand (de instelling 'Uit slaapstand' moet 'VGA, Digitaal, RS-232' zijn).



# SERIËLE OPDRACHTEN

Item	Besturing	CMD	Type	Waarde (DEC)	Antwoord (DEC)	Inhoud	CMD (HEX)		
Scherm aanpassen	Scherm aanpassen	COT	W/R	00	00	Gebruiker	43 4F 54		
				01	01	6500K			
				02	02	9300K			
				06	06	5000K			
				07	07	7500K			
	GAC	W/R	00	00	Uit (gamma)	47 41 43			
			01	01	2.2 (Gamma)				
	VGA aanpassen	PHA	W/R	00~FF	00~FF	Fase	50 48 41		
				CLO	W/R	00~64	00~64	Klok	43 4C 4F
				HOR	R/W	00~64	00~64	Horizontale positie	48 4F 52
				VER	R/W	00~64	00~64	Verticale positie	56 45 52
ADJ				W	00	00	Automatische instelling	41 44 4A	
Scherpte	SHA	W/R	00~64	00~64	Scherpte	53 48 41			
Overige regeling	Schaal	ASP	W/R	00	00	Beeldverhouding hoofdscherm Native (PointToPoint)	41 53 50		
				01	01	Volledig scherm (16:9)			
				02	02	Zuil (4:3)			
				03	03	Brievenbus			
				04	04	Autom.			
				ZOM	W/R	00~0A		00~0A	Beeldverhouding overscan aanpassen
	Baudrate aanpassen	BRA	W/R	00	00	115200	42 52 41		
				01	01	38400			
				02	02	19200			
				03	03	9600			
	Overige regeling	RCU	W	00	00	MENU-toets	52 43 55		
				01	01	INFO-toets			
				02	02	OMHOOG-toets			
				03	03	OMLAAG-toets			
				04	04	LINKS-toets			
				05	05	RECHTS-toets			
				06	06	ENTER-toets			
				07	07	EXIT-toets			
				08	08	VGA-toets			
				0A	0A	HDMI1-toets			
				0B	0B	HDMI2-toets			
				17	17	SCALING-toets			
	18	18	FREEZE-toets						
19	19	MUTE-toets							
1A	1A	BRIGHT-toets							

Item	Besturing	CMD	Type	Waarde (DEC)	Antwoord (DEC)	Inhoud	CMD (HEX)	
Overige regeling	Overige regeling	RCU	W	1B	1B	CONTRAST-toets	52 43 55	
				1C	1C	AUTO-toets		
				1D	1D	VOLUME+-toets		
				1E	1E	VOLUME--toets		
				1F	1F	HDLI3-toets		
				21	21	OPS-toets		
		ALL	W	00	00	Alles herstellen	41 4C 4C	
				01	01	Alles herstellen behalve communicatie (RS232, LAN)		
		KLC	W/R	00	00	Toetsen ontgrendelen	4B 4C 43	
				01	01	Toetsen vergrendelen		
		SER	R		13 bytes	Serienummer lezen	53 45 52	
		MNA	R		13 bytes	13 bytes	4D 4E 41	
		GVE	R		6 bytes	Firmwareversie lezen	47 56 45	
		RTV	R			Huidige waarde	RS232-tabelversie lezen	52 54 56
		GVS	W	00	[00]+5 byte	Hoofdschalerversie opvragen	47 56 53	
	01			[00]+5 byte	Sub-mcu-versie opvragen			
	02			[00]+5 byte	Netwerkmoduleversie opvragen			
	Audio	VOL	W/R	00~64	00~64	Volume	56 4F 4C	
		BAS	W/R	00~14	00~14	Hoge tonen (-10~10)	42 41 53	
		TRE	W/R	00~14	00~14	Treble (-10~10)	54 52 45	
		BAL	W/R	00~14	00~14	Lage tonen (-10~10)	42 41 4C	
		INS	W/R	00	00	Interne luidspreker Uit	49 4E 53	
			W/R	01	01	Interne luidspreker Aan		
		MUT	W/R	00	00	Dempen Uit	4D 55 54	
			W/R	01	01	Dempen Aan		
	Schema selecteren	SCM	W/R	00	00	Gebruiker	53 43 4D	
			W/R	01	01	Sport		
W/R			02	02	Spel			
W/R			03	03	Bioscoop			
W/R			04	04	Helder			
Ecomodus Uit slaapstand	WFS	W/R	00	00	VGA_ONLY instellen	57 46 53		
		W/R	01	01	DIGITAAL, RS232, Ethernet instellen			
		W/R	02	02	Nooit_in_slaapstand instellen			
RTC	RTY	W/R	00~63	00~63	Realtime jaar instellen	52 54 59		
	RTM	W/R	01~0C	01~0C	Realtime maand instellen	52 54 4D		
	RTD	W/R	01~1F	01~1F	Realtime dag instellen	52 54 44		
	RTH	W/R	00~17	00~17	Realtime uur instellen	52 54 48		
	RTN	W/R	00~3B	00~3B	Realtime minuut instellen	52 54 4E		

## 11. PROBLEMEN OPLOSSEN

Controleer voor u een reparateur belt het onderstaande schema om te zien of u het probleem kunt verhelpen.

- Voer aanpassingen uit volgens de instructies op pagina 100 - "Bediening" en pagina 108 - "Touch-bediening".
- Als het probleem dat u ervaart hieronder niet wordt beschreven of als u het niet kunt verhelpen, mag u het scherm niet meer gebruiken en dient u een reparateur te bellen of contact op te nemen met uw dealer.

PROBLEEM	CONTROLEER HET VOLGENDE
Geen beeldweergave	Controleer dat de stekkers aan beide zijden goed zijn aangesloten Controleer dat de aan/uit-schakelaar op '—' staat Controleer dat de bronapparatuur goed werkt Controleer dat het ingangssignaal geschikt is voor dit scherm Controleer de LED
Het beeld is niet gecentreerd	Controleer dat het ingangssignaal geschikt is voor dit scherm
The image is not locked correctly	Controleer dat het ingangssignaal geschikt is voor dit scherm
De afstandsbediening werkt niet	Controleer dat er nieuwe batterijen in zitten en dat deze goed zijn geplaatst Richt de afstandsbediening altijd op de IR sensor aan de voorkant van dit scherm Sommige functies zijn niet beschikbaar met dit scherm, zie pagina 99
De kleur van het beeld laat te wensen over	Controleer de beeldinstellingen Herstel de standaardinstellingen van het scherm
Touch-functie werkt niet	Controleer dat de USB-kabel aan beide zijden goed is aangesloten Zet het scherm uit en weer aan, zodat het kan waarnemen of er een nieuwe pc is aangesloten

## 12. NALEVING VAN WET- EN REGELGEVING

### FCC:

FCC CFR Titel 47 Deel 15 Subdeel B Klasse A, CISPR 22  
ANSI C63.4  
ICES-003

### CE:

EN 55032  
EN 55024  
EN 61000-3-2  
EN 61000-3-3

### cTUVus:

UL 60950-1  
CAN/CSA-C22.2 No. 60950-1

### CB:

IEC 60950-1

## 13. BIJLAGE

### 13.1. AFMETINGEN

De volgende illustratie toont de algemene afmetingen van het scherm:

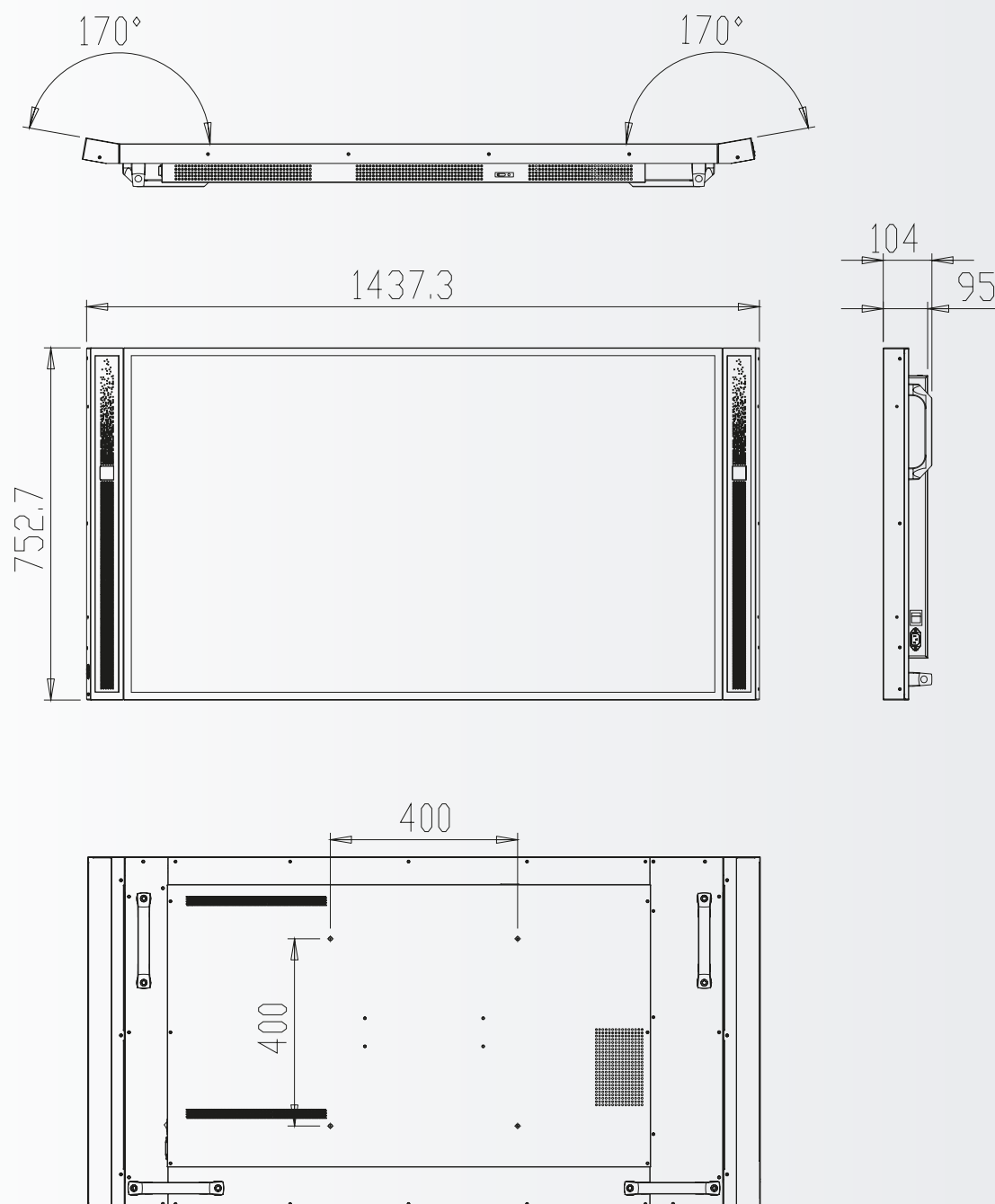



## ESPAÑOL

### ÍNDICE

1. Información importante .....	118
1.1. Uso .....	118
1.2. Exenciones .....	118
2. Instrucciones de seguridad.....	119
2.1. Precauciones de seguridad .....	119
2.2. Aviso respecto al desplazamiento y transporte.....	120
2.3. Instalación .....	120
2.4. Aviso de seguridad de montaje en pared .....	121
2.5. Uso recomendado .....	122
2.6. Limpieza.....	123
3. Contenido del paquete .....	123
3.1. Desembalaje.....	123
3.2. Accesorios incluidos .....	124
4. Instalación .....	124
4.1. Condiciones ambientales.....	124
4.2. Entrada de alimentación .....	124
4.3. Soluciones de montaje easyfix y gestión de cables .....	125
4.4. Panel de control .....	126
4.5. LED de estado .....	126
4.6. Conector de entrada y de salida .....	126
4.7. Mando a distancia.....	127
5. Funcionamiento .....	128
5.1. Encendido y apagado de la pantalla .....	128
5.2. Ajuste del volumen y de la fuente de entrada .....	128
5.3. Adición de una etiqueta a la Fuente de entrada.....	128
6. Controles OSD (visualización en pantalla) .....	128
6.1. Descripción general del menú OSD .....	129
6.2. Navegación por el menú OSD.....	130
7. Función táctil .....	136
7.1. Conexión del cable USB táctil .....	136
8. Especificaciones .....	137
9. Intervalos compatibles.....	138
10. Comandos de serie .....	139
10.1. Comunicaciones de serie .....	139
10.2. Conexión RS-232 y configuración de puertos .....	139
10.3. Formato de comando y respuesta .....	139
10.4. Ejemplos de comando y respuesta .....	140
10.5. Lista de comandos de serie.....	140
11. Solución de problemas .....	143
12. Cumplimiento.....	143
13. Apéndice .....	144
13.1. Dimensiones.....	144

## 1. INFORMACIÓN IMPORTANTE



### ADVERTENCIA:

PARA EVITAR PELIGROS DE INCENDIO Y DESCARGAS, NO EXPONGA ESTA UNIDAD A LA LLUVIA NI A LA HUMEDAD. TAMPOCO UTILICE LA CLAVIJA POLARIZADA DE ESTA UNIDAD CON UN RECEPTÁCULO DEL ALARGADOR U OTRAS TOMAS A MENOS QUE LAS PROLONGACIONES SE PUEDAN INSERTAR COMPLETAMENTE.

NO ABRA EL SOPORTE, YA QUE CONTIENE COMPONENTES DE ALTA TENSIÓN.



### PRECAUCIÓN:

PARA REDUCIR EL RIESGO DE DESCARGA ELÉCTRICA, ASEGÚRESE DE QUE EL CABLE DE ALIMENTACIÓN ESTÁ DESENCHUFADO DE LA TOMA DE CORRIENTE. PARA ASEGURARSE COMPLETAMENTE DE QUE NO LLEGA CORRIENTE A LA UNIDAD, DESCONECTE EL CABLE DE ALIMENTACIÓN DE LA TOMA DE CA. NO RETIRE LA CUBIERTA (NI LA PARTE TRASERA). EN EL INTERIOR NO HAY PIEZAS QUE EL USUARIO PUEDA REPARAR. SOLICITE CUALQUIER REPARACIÓN AL SERVICIO TÉCNICO CUALIFICADO

### 1.1. USO

- Transporte la pantalla en posición vertical y con un embalaje adecuado. Evite colocar la pantalla hacia arriba o hacia abajo. Preste atención para no golpear la pantalla.
- No envíe una imagen estática (sin movimiento) a la pantalla puesto que podría causar el “quemado” de la imagen o la retención de la imagen.
- La garantía no cubre el “quemado” ni la retención de la imagen.
- Asegúrese de cambiar la imagen de la pantalla con frecuencia. Se recomienda (1) apagar la pantalla durante 6 horas como mínimo después de 16 horas de uso en un periodo de 24 horas con el fin de evitar la retención de imágenes y (2) ajustar la función “IRFM” a “**Activado**” en el menú OSD (en “**Configuración avanzada**”).

### 1.2. EXENCIONES

- La garantía de este producto no cubre daños por desastres naturales (terremotos, truenos, etc.), incendios, actos de terceros, accidentes, uso incorrecto y desperfectos intencionados por parte del usuario, o el uso en otras condiciones indebidas.
- La garantía de este producto no cubre daños fortuitos (como pérdida de beneficios o interrupción de la actividad laboral, modificación o borrado de datos registrados, etc.) causados por el uso o la incapacidad de uso de este producto.
- La garantía de este producto no cubre daños causados por el funcionamiento incorrecto o por no seguir el manual de usuario.
- La garantía de este producto no cubre daños por un uso incorrecto o errores mediante el uso simultáneo de este producto y el equipo o software conectado.
- La garantía de este producto no cubre daños causados por ignorar las instrucciones descritas sobre la instalación.
- La garantía de este producto no cubre daños causados por una instalación incorrecta.
- La garantía de este producto no cubre daños por el desmontaje, la modificación o reparación por parte de personal o de un centro de servicio técnico no autorizado.

## 2. INSTRUCCIONES DE SEGURIDAD

Antes de utilizar la pantalla, lea este manual de usuario completamente para evitar daños en sus pertenencias y asegurar tanto su seguridad personal como la de los demás.

- Preste atención a las siguientes instrucciones.
- Por su propia seguridad, preste atención a las advertencias presentes en este manual.
- En cuanto a la instalación o ajustes, siga las instrucciones del manual y diríjase a un servicio técnico cualificado para solucionar los problemas técnicos.

### 2.1. PRECAUCIONES DE SEGURIDAD

**Si la pantalla despidе humo o algún olor extraño, retire inmediatamente la clavija de la toma.**

Si no lo hace, podría producirse un incendio o una descarga eléctrica. Póngase en contacto con su distribuidor para realizar una revisión.

**Si se enciende la pantalla pero no aparece ninguna imagen, retire inmediatamente la clavija de la toma.**

Si no lo hace, podría producirse un incendio o una descarga eléctrica. Póngase en contacto con su distribuidor para realizar una revisión.

**En caso de derramar agua sobre la pantalla o si algún objeto cae en su interior, retire inmediatamente la clavija de la toma.**

Si no lo hace, podría producirse un incendio o una descarga eléctrica. Póngase en contacto con su distribuidor para realizar una revisión.

**Si la pantalla se cae o el soporte queda dañado, retire inmediatamente la clavija de la toma.**

Si no lo hace, podría producirse un incendio o una descarga eléctrica. Póngase en contacto con su distribuidor para realizar una revisión.

**Si el cable de alimentación o la clavija están dañados o se calientan, apague el interruptor de alimentación principal de la pantalla, asegúrese de que la clavija se haya enfriado y retírela de la toma.**

Si continúa utilizando la pantalla en estas condiciones, podría producirse un incendio o una descarga eléctrica. Póngase en contacto con su distribuidor para conseguir recambios.

## 2.2. AVISO RESPECTO AL DESPLAZAMIENTO Y TRANSPORTE

### Desplazamiento de la pantalla:

Para desplazar la pantalla se necesitan al menos cuatro personas. Si intenta mover la pantalla solo, podría caerse la pantalla y ocasionar lesiones graves. Cuando mueva una pantalla en su caja de envío, levante la caja con las asas blancas.

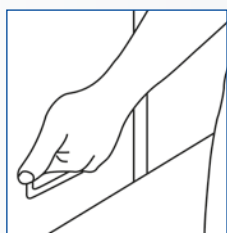
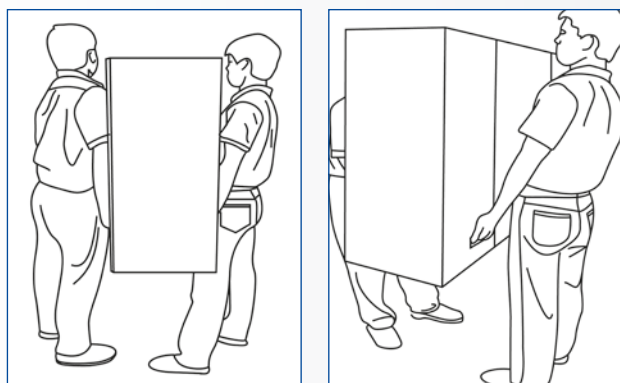

### Transporte de la pantalla:

Esta pantalla es pesada; siga las técnicas adecuadas para levantarla, tal y como se ilustra a continuación. Si no lo hace, podría causar daños.

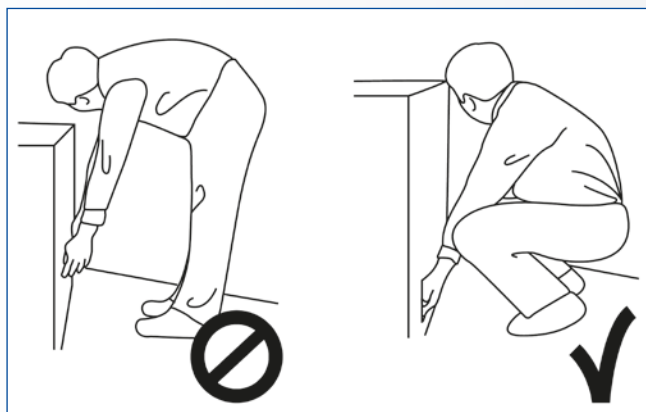

## 2.3. INSTALACIÓN

### No realice la instalación en un entorno con temperaturas altas.

Si la pantalla se usa en un entorno con temperaturas altas o expuesto directamente a la luz del sol, la cubierta u otras partes podrían deformarse y ocasionar un sobrecalentamiento o descarga eléctrica.

### No realice la instalación en un entorno con humedad alta.

Podría producirse un sobrecalentamiento o una descarga eléctrica.

### No coloque fuentes de calor cerca, como radiadores, rejillas de aire caliente, estufas u otros aparatos que despidan calor.

This may cause fire or electrical shock.

### No sobrecargue las tomas ni los cables con más capacidad eléctrica de la permitida.

No utilice cables extensores; podría producirse un incendio o una descarga eléctrica.

### No introduzca la clavija en una toma que no sea de 100~240 V CA.

Podría producirse un incendio o una descarga eléctrica.

- No utilice una clavija dañada ni una toma desgastada.
- No introduzca una clavija incompatible, ya que podría producirse un incendio o una descarga eléctrica.

### No coloque la pantalla en un estante o superficie inestable.

La pantalla podría caerse y ocasionar lesiones. Realice la instalación en una superficie horizontal, estable y nivelada.

### No coloque objetos encima de la pantalla.

- Si cubre la pantalla o se bloquean las salidas de aire, la pantalla podría sobrecalentarse y causar un incendio.
- Si se introducen metales o líquido en la pantalla, se podría producir un incendio o descarga eléctrica.
- No coloque objetos pesados encima de la pantalla puesto que podrían caerse y ocasionar lesiones.
- Mantenga una distancia mínima de 10 cm entre la pantalla y la pared para que haya suficiente ventilación.



# INSTRUCCIONES DE SEGURIDAD

## No mueva la pantalla cuando esté conectada al cable de alimentación y a los cables AV.

- Cuando mueva la pantalla, asegúrese de quitar la clavija y los cables de la toma o la fuente.
- Se necesitan al menos dos personas para desembalar o transportar la pantalla. Asegúrese de transportar la pantalla en posición vertical.
- Transporte la pantalla en posición vertical. Evite colocar la pantalla hacia arriba o hacia abajo.
- Maneje la pantalla con cuidado. Evite que se caiga.

## 2.4. AVISO DE SEGURIDAD DE MONTAJE EN PARED

1. Asegúrese de que el soporte esté bien fijado a una pared o pilar sólidos para evitar riesgo de caídas debidas al peso.

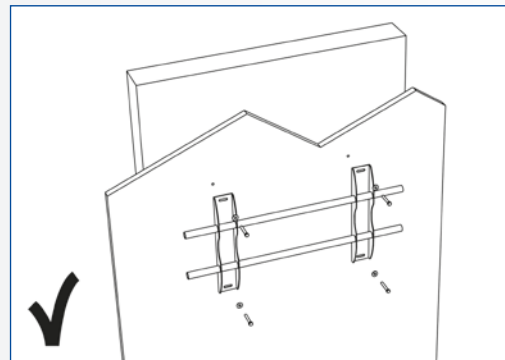
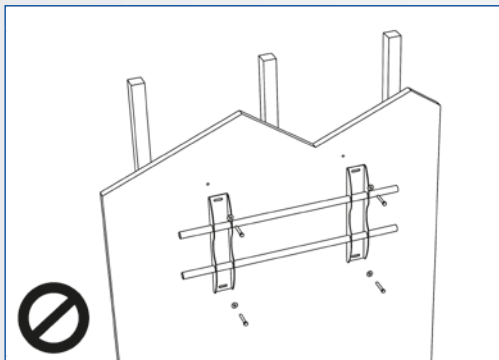

2. Tras el montaje, no tire de la pantalla ni la agite aplicando fuerza.

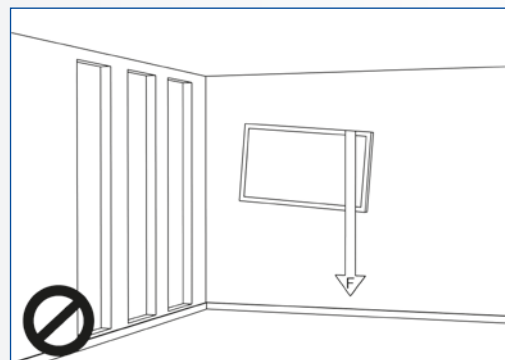
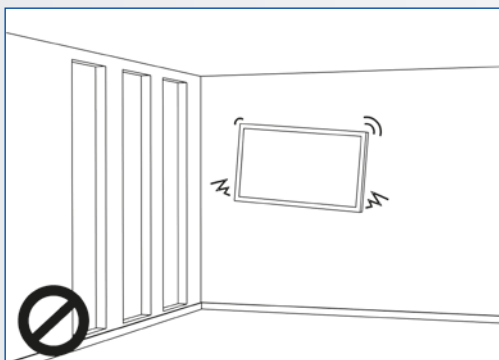

3. No coloque el soporte en lugares con luz solar directa o humedad / temperatura elevada para evitar que la calidad se vea afectada.

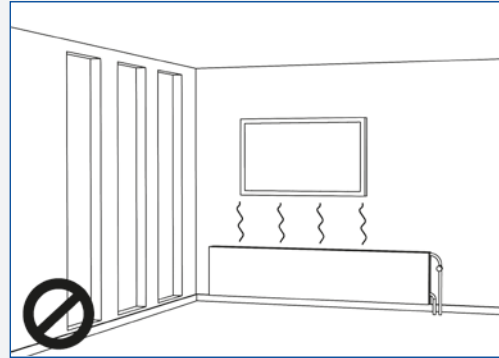
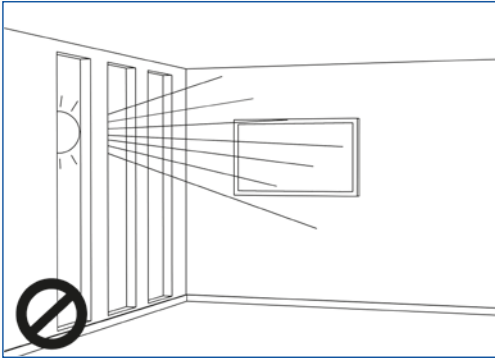

4. Recomendamos instalar el soporte a más de 10 cm de distancia de las paredes adyacentes y en posición vertical.

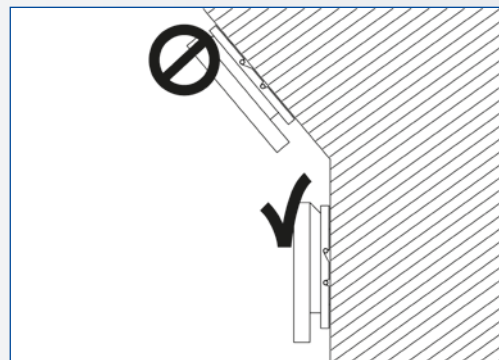
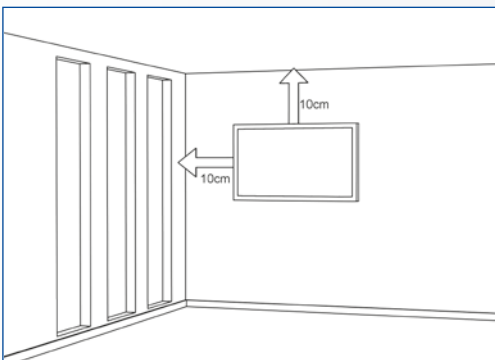

## 2.5. USO RECOMENDADO

**Si se presenta un problema durante la instalación, solicite ayuda a su proveedor. No repare ni abra la pantalla por su cuenta.**

Si no lo hace, podría producirse un incendio o una descarga eléctrica. Póngase en contacto con su distribuidor para realizar una revisión.

**Proteja y utilice correctamente la clavija y el cable de alimentación.**

- No aplaste la clavija ni el cable de alimentación entre superficies duras.
- No pise la clavija ni el cable de alimentación.
- Antes de introducir la clavija en la toma de corriente, conecte el cable de alimentación a la pantalla.
- No ponga en marcha la pantalla con un cable de alimentación dañado puesto que podría dañar la pantalla.

**Utilización de cables extensores (no recomendado)**

Si debe utilizarse un alargador, asegúrese de que la tensión nominal supere el consumo máximo de potencia de la pantalla. Si la tensión nominal es inferior a la de la pantalla, hará que el alargador se sobrecaliente.

**Si hay truenos o rayos, no toque la pantalla ni la clavija.**

Podría producirse una descarga eléctrica.

**No utilice ningún tipo de líquido en la pantalla.**

- Si se vierte líquido en la pantalla, desconecte la alimentación y solicite una revisión de la pantalla al personal del servicio técnico cualificado.
- Si se introduce líquido en la pantalla de visualización, límpiela con un paño suave y seco de inmediato.
- No utilice ningún tipo de producto químico agresivo en la pantalla.
- Si se introducen metales o líquido en la pantalla, se podría producir un incendio o descarga eléctrica.

# INSTRUCCIONES DE SEGURIDAD / CONTENIDO DEL PAQUETE

## No instale ni retire la clavija con las manos mojadas.

Podría producirse una descarga eléctrica.

## Si no va a utilizar la pantalla durante un periodo de tiempo prolongado, desenchúfela.

Podría ocasionarse un desgaste prematuro de los componentes eléctricos o un incendio.

## No empuje ni sacuda la pantalla.

Esto podría ocasionar daños y lesiones.

- Si se rompe el cristal del panel de la pantalla, podría salir líquido. No toque el líquido.
- Si el líquido entra en contacto con los ojos o la piel, lávese inmediatamente con agua limpia y solicite asistencia médica en seguida.

## Precauciones con las pilas del mando a distancia

- Utilice únicamente pilas de tipo AAA.
- Asegúrese de introducir las pilas haciendo coincidir las polaridades + y -.
- No recargue, caliente, desmonte, provoque un cortocircuito ni eche las pilas al fuego.
- No mezcle una pila nueva con otra usada.
- No junte diferentes tipos de pilas (use únicamente el tipo indicado). Podría provocar quemaduras y lesiones.

## 2.6. LIMPIEZA

### Quite la clavija antes de limpiarla.

Si no lo hace, podría producirse una descarga eléctrica o daños.

### Limpieza de la superficie de la pantalla

- Si se ensucia la superficie de la pantalla, límpiela suavemente con un paño limpio y suave.
- Si la superficie requiere una limpieza adicional, humedezca un poco el paño.

- No deje que se introduzcan líquidos en la pantalla puesto que podría producirse una descarga eléctrica o daños.
- No limpie la pantalla con alcohol, disolventes ni amoníaco, ya que podría dañarse.

## 3. CONTENIDO DEL PAQUETE

### 3.1. DESEMBALAJE

- En el embalaje de la e-Screen XTX se emplean amortiguadores para proteger la pantalla durante el envío.
- Antes de desembalar la pantalla, prepare una superficie estable, equilibrada y limpia que esté cerca de una toma de corriente.
- Coloque la caja de la pantalla en posición vertical y ábrala desde la parte de arriba antes de quitar los amortiguadores de la parte superior.

- Paso 1: retire el asa blanca y corte las cintas
- Paso 2: retire el amortiguador superior y saque la bolsa de accesorios.

Elemento	Descripción	Cantidad
1	Pantalla	1
2	Cartón	1
3	Amortiguador de EPE inferior	2
4	Bolsa de plástico	1
5	Seguro de la caja	10
6	Bolsa de accesorios	1

## 3.2. ACCESORIOS INCLUIDOS

Elemento
Mando a distancia por IR (pilas incluidas)
Extensor de IR
Cable HDMI
Cable B a A tipo USB
Cable de alimentación
Memoria USB (Manual de usuario incluidos)
Bolsa con abrazaderas para cables EasyFix
High precision stylus

## 4. INSTALACIÓN

### 4.1. CONDICIONES AMBIENTALES

Cuando ponga en funcionamiento la pantalla de la serie XTX, las condiciones ambientales de la sala no deben superar los siguientes valores:

- Temperatura de funcionamiento: -5 °C a 45 °C
- Humedad: menos del 90% de HR (máx.)

### 4.2. ENTRADA DE ALIMENTACIÓN

El cable de alimentación (enviado por separado) se utiliza para conectar la pantalla a una toma de corriente de CA. Conecte el cable de alimentación en la entrada de CA de la parte lateral de la pantalla. Localice el interruptor principal justo encima de la entrada de CA y pulse "I" para encender y "O" para apagar.

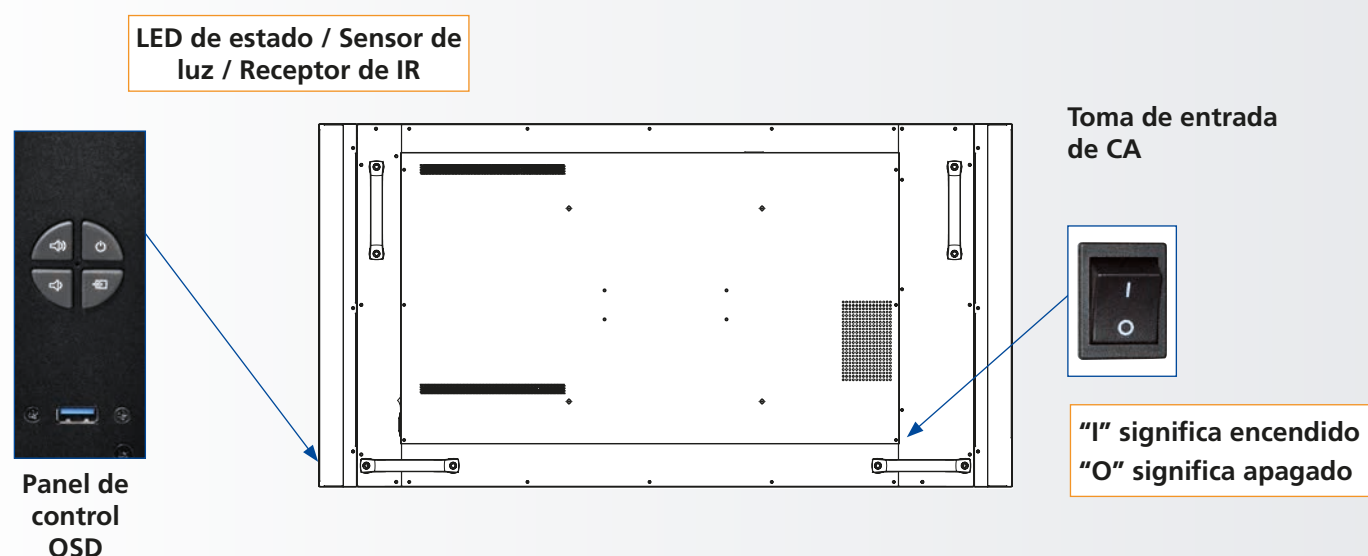

## 4.3. SOLUCIONES DE MONTAJE EASYFIX Y GESTIÓN DE CABLES

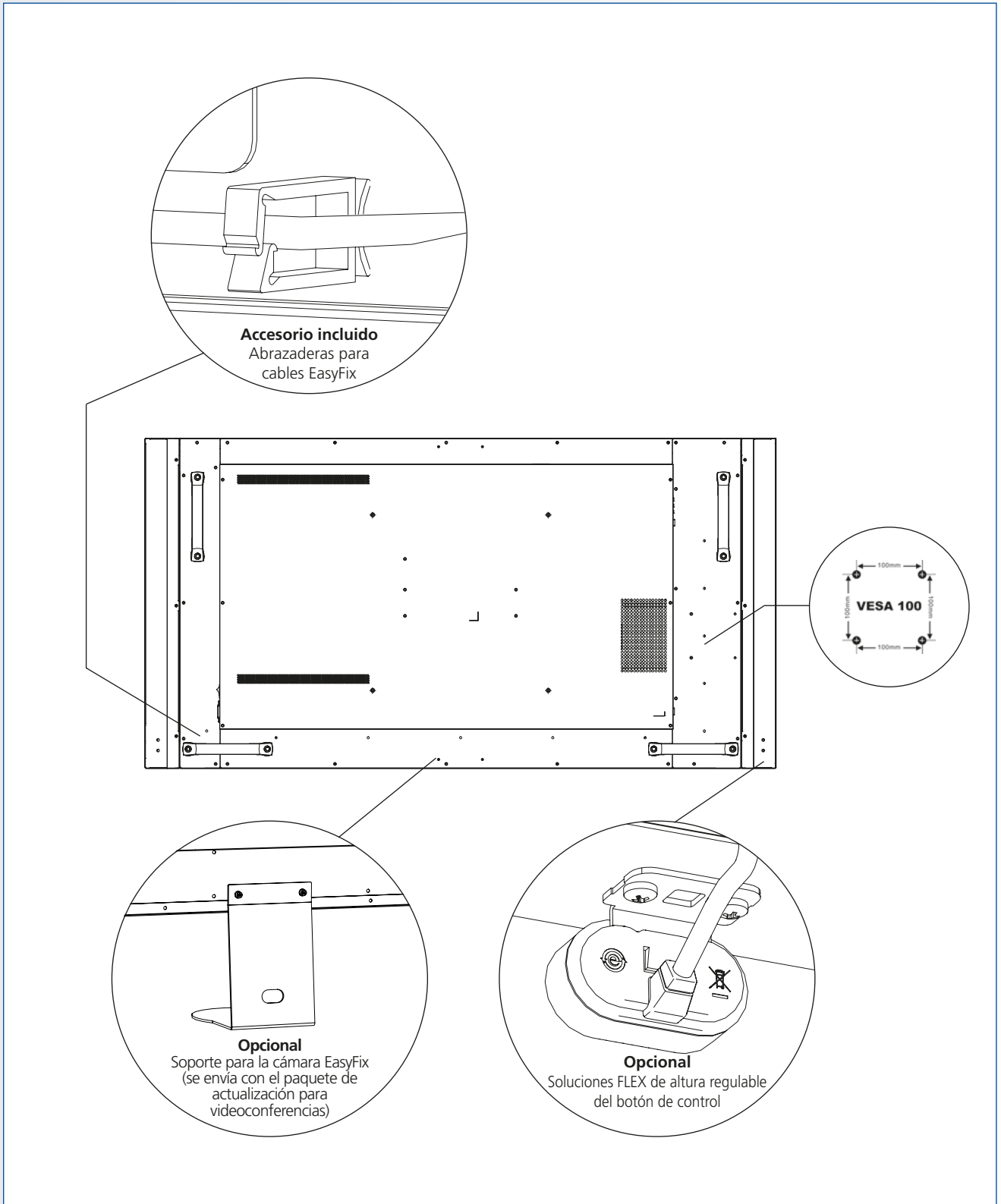

## 4.4. PANEL DE CONTROL



Tecla	Descripción
Alimentación	Encendido / Apagado
Source	Selección de fuente (alternancia)
▶	Menú derecha / Volumen +
◀	Menú izquierda / Volumen -
▲	Menú arriba
▼	Menú abajo
Menu / Exit	Menú / Salir de la selección

## 4.5. LED DE ESTADO

Iluminación del LED	Estado
Verde	Funcionamiento normal
Naranja intermitente	No hay señal
Naranja	Ahorro de energía
Desactivado	Apagado CA apagada

### Nota:

Si el LED de estado está desactivado en el menú OSD, el LED de estado no funcionará.

## 4.6. CONECTOR DE ENTRADA Y DE SALIDA

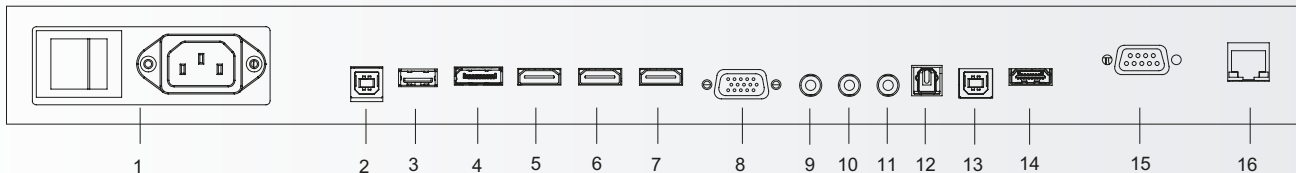

1	<b>Entrada de alimentación (100 a 240 V CA)</b> Conecta la pantalla a la alimentación.	10	<b>Extensor de IR</b> Conecta el cable extensor de IR proporcionado con la pantalla a esta entrada.
2	<b>USB táctil 1</b> Puerto estándar USB tipo B para la función táctil de la pantalla. Se vincula automáticamente con HDMI 1, 2, VGA o DisplayPort.	11	<b>Salida de audio</b> Conecta altavoces externos activos o un receptor / amplificador de audio externo.
3	<b>Puerto de servicio USB</b> Un puerto estándar USB tipo A para servicios como, por ejemplo, actualizaciones de firmware. Solo debe utilizarlo un técnico de servicio autorizado de Legamaster o una persona bajo sus indicaciones.	12	<b>SPDIF</b> Conecta altavoces digitales externos activos o un receptor / amplificador de audio.
4	<b>DisplayPort</b> Es una entrada SD / HD que cumple con DisplayPort 1.1a y DisplayPort-HDCP 1.1, que sirve para conectar las fuentes de video por componentes SDTV, EDTV o HDTV.	13	<b>USB táctil 2</b> Puerto estándar USB tipo B para la función táctil de la pantalla. Vinculado a HDMI 3 en la configuración automática.
5-6	<b>HDMI 1, 2</b> Son entradas de video digital que cumplen con HDCP para conectar fuentes HDMI.	14	<b>HDMI 3</b> Son entradas de video digital que cumplen con HDCP para conectar fuentes HDMI.
7	<b>HDMI out</b> Entradas de video digital de conformidad con HDCP para conectar fuentes HDMI.	15	<b>Entrada RS232C</b> Es un conector hembra D-sub de 9 contactos para la interconexión con un PC o un sistema de control.
8	<b>VGA In (15 pines D-Sub)</b> Conecta componentes que tienen RGB o conectores de salida por componentes, como un PC o un dispositivo externo	15	<b>Puerto LAN</b> Es un conector RJ-45 para la interconexión con un PC o un sistema de control / de automatización de cine en casa a través de un cable CAT 5.
9	<b>Entrada de audio de PC</b> Conecta la salida de audio desde un PC.		

## 4.7. MANDO A DISTANCIA

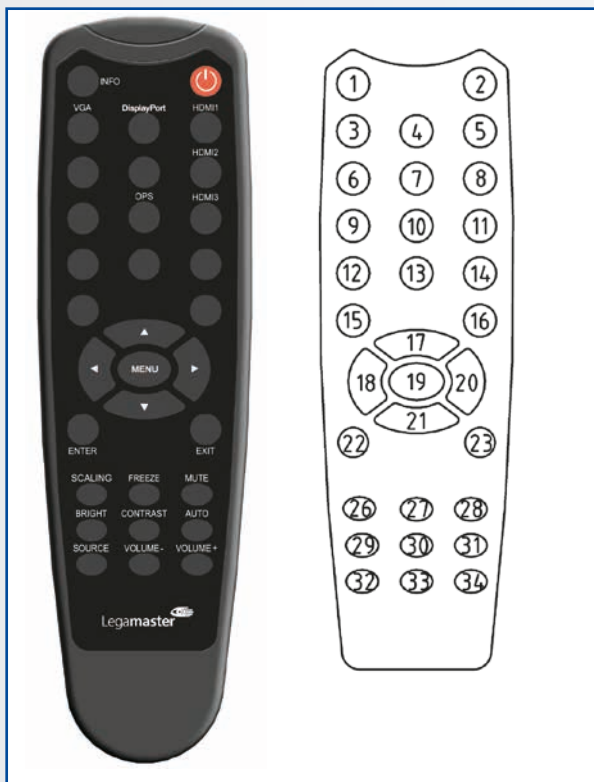

	Etiqueta	Descripción
1	INFO	Proporciona información sobre la fuente y la resolución
2	⏻	Enciende y apaga la pantalla
3	VGA	Selecciona la fuente RGB del PC
4	DISPLAYPORT	Selecciona la fuente DisplayPort
5, 8, 11	HDMI 1, 2, 3	Selecciona la fuente HDMI
10	OPS	Selecciona la fuente del ordenador OPS
19	MENU	Abre el sistema de menú en pantalla.
17, 18, 20, 21	▲◀▶▼	Cuando el sistema de menú ya está abierto, al pulsar este botón se seleccionará el submenú anterior Navega por los submenús y los ajustes
22	ENTER	Selecciona las elecciones de menú resaltadas
23	EXIT	Cierra el sistema de menú
26	SCALING	Selecciona cada relación de aspecto, en una secuencia: Pantalla completa, Nativo, Formato letterbox y Formato pillarbox
27	FREEZE	Congela la imagen actual de la pantalla
28	MUTE	Desactiva el sonido
29	BRIGHTNESS	Ajusta el brillo
30	CONTRAST	Ajusta el contraste
31	AUTO	Ajuste automático de la fuente VGA
32	SOURCE	Selecciona cada fuente, en una secuencia
33	VOLUME -	Disminuye el volumen
34	VOLUME +	Aumenta el volumen

### 4.7.1. Cambio de las pilas del mando a distancia

#### 1. Retire la cubierta de las pilas

Deslice hacia atrás y retire la cubierta de las pilas en la dirección de la flecha.

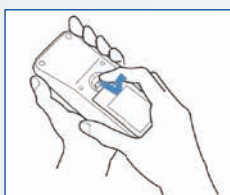

#### 2. Introduzca las pilas

Alinee e inserte dos pilas AAA según los puertos más y menos (como se indica en el mando a distancia).



#### 3. Cierre la cubierta de las pilas

Vuelva a poner la cubierta de las pilas siguiendo la dirección de la flecha y encájela en su sitio.

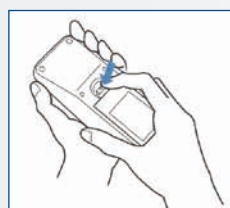

- I. Las pilas usadas deben seguir las normas locales para desecharse.
- II. No deje pilas usadas y viejas dentro del mando a distancia ya que podrían producirse fugas de líquido interno y ocasionar la oxidación del metal o daños irreversibles en la unidad manual del mando a distancia.
- III. Las pilas deben utilizarse según las instrucciones



**PRECAUCIÓN**

#### Acerca del mando a distancia

- No lo tire, sacuda ni golpee.
- No lo coloque encima de materiales mojados.
- No lo desmonte.
- No lo ponga en lugares expuestos a niveles altos de temperatura y humedad.

## 5. FUNCIONAMIENTO

### 5.1. ENCENDIDO Y APAGADO DE LA PANTALLA

#### Encendido de la pantalla

1. Conecte la pantalla a una toma de alimentación de CA.
2. Asegúrese de que el interruptor de CA está en “—”.
3. Pulsar el botón de alimentación de la cruceta o utilice el botón de alimentación del mando a distancia.

#### Apagado de la pantalla

Con el dispositivo encendido, presionar el botón “power” en el panel de control. Aparecerá un mensaje de advertencia. Presionar el botón de “Power” de nuevo para confirmar el apagado. Puede usar también el botón de “Power” del control remoto. Para apagar completamente, ponga el interruptor en “0” o desconecte el cable de corriente del enchufe.

#### Nota:

Si no hay entrada de señal durante un tiempo, la pantalla pasará automáticamente al modo de ahorro de energía (en espera).

### 5.2. AJUSTE DEL VOLUMEN Y DE LA FUENTE DE ENTRADA

#### Ajuste del volumen

1. Con el mando o el panel de control, pulse VOLUME- [VOLUMEN] o VOLUME+ para subir o bajar el volumen.

#### Selección de la fuente de entrada

1. Pulse el botón de selección **SOURCE** (▼▲) de la cruceta de la pantalla y vaya cambiando hasta llegar a la fuente de entrada deseada. La pantalla cambiará automáticamente a la entrada seleccionada después de dos segundos:
  - VGA
  - DisplayPort
  - HDMI 1
  - HDMI 2
  - HDMI 3
  - OPS
2. Con el mando, pulse el botón de la fuente que desee (DISPLAYPORT, HDMI1, HDMI2, HDMI3, HDMI4, VGA).
3. Si la pantalla no encuentra una fuente, aparecerá el mensaje “No hay señal”.

### 5.3. ADICIÓN DE UNA ETIQUETA A LA FUENTE DE ENTRADA

Se puede añadir una etiqueta para indicar qué tipo de equipo, dispositivo o conexión está vinculado a una entrada. Consulte el ajuste Cambio de nombre de la fuente dentro de la Configuración de visualización en el capítulo 6.

## 6. CONTROLES OSD (VISUALIZACIÓN EN PANTALLA)

Para visualizar los menús en pantalla, pulse MENU en el mando a distancia o en el teclado integrado.

Para seleccionar un submenú, utilice los botones ▲ y ▼ para resaltarlo. A continuación, pulse ► para introducir ese submenú.

Para seleccionar un elemento del menú, utilice los botones ▲ y ▼ para resaltarlo. A continuación, pulse ◀ o ▶ para ajustar esa configuración y pulse ENTER.

Los menús OSD se estructuran jerárquicamente, tal y como se muestra en la siguiente tabla. En función de la fuente de entrada seleccionada y de las características de la señal, es posible que algunas opciones de menú no estén disponibles.



# CONTROLES OSD (VISUALIZACIÓN EN PANTALLA)

## 6.1. DESCRIPCIÓN GENERAL DEL MENÚ OSD

Menú principal	Submenú	Valor	
Image Settings	Scheme	User / Vivid / Cinema / Game / Sport	
	Brightness	0~100	
	Contrast	0~100	
	Sharpness	0~100	
	Saturation	0~100	
	Hue	0~100	
	Backlight	0~100	
	Color Temp & Gamma	Gamma	2.2, Off
		Color Temp	5000K / 6500K / 7500K / 9300K / User
		Red Gain	0~100
		Green Gain	0~100
Blue Gain		0~100	
Blue Offset		0~100	
HDMI RGB Range	Auto / Full / Limited		
Display Settings	Input Source	VGA / DisplayPort / HDMI1 / HDMI2 / HDMI3 / OPS	
	Aspect Ratio	Auto / 4:3 / 16:9 / Letterbox / PointToPoint	
	OverScan	0% ~ 10%	
	Auto Scan	Off / On	
	Source Renaming	Default, STB, DVD, BluRay DVD, HD DVD, XBOX, Wii, PS4, Computer, User	
	Auto Adjust	Yes / No	
	VGA Position	0~100	
	VGA Phase	0~255	
	VGA Clock	0~100	
Audio Settings	Volume	0~100	
	Bass	-10 ~ 10	
	Treble	-10 ~ 10	
	Balance	-10 ~ 10	
	Speaker	Off / On	
	Audio Source	Default / VGA	
Basic Settings	Horizontal Pos.	0~100	
	Vertical Pos.	0~100	
	OSD Transparency	0 ~ 4	
	OSD Timeout	5~60 sec.	
	OSD Language	English / French / Deutsch / Nederland	
	Power On/Off Music	Off / On	
	Power LED	Off / On	
	RTC & Schedule	Current Time	Setup Date & Time
Time Mode		User / Workday / Everyday	
Mon. ~ Sun.		☐/■ 00:00 ~ 23:59 / 00:00 ~ 23:59	
Adv. Settings	Smart light control	Off / DCR / Light Sensor	
	IRFM	Off / On	
	Noise Reduction	Off / High / Medium / Low	
	Wake Up from Sleep (Note2)	VGA Only / Digital, RS232, Ethernet / Never Sleep	
	EDID Switch	1080p / 4K2K@30 / 4K2K@60	
	Touch Input Mapping	Auto / OPS / Rear USB / HDMI3	
	Network Configuration	Configure network settings.	
	Software Update (USB)	Yes / No	
Restore Factory Default	Yes / No		
Information	Channel Information	Source	Show the Name of Input Source
		Resolution	Show the Current Resolution
		Model Name	TX-5500UHD
		Firmware Version	Show the Firmware Version of the Monitor
		SubMCU Version	Show the Firmware Version of the Monitor
		Serial Number	Show the Serial Number of the Monitor

## 6.2. NAVEGACIÓN POR EL MENÚ OSD

### 6.2.1. Configuración de imagen

Este menú se utiliza para los ajustes de imagen.

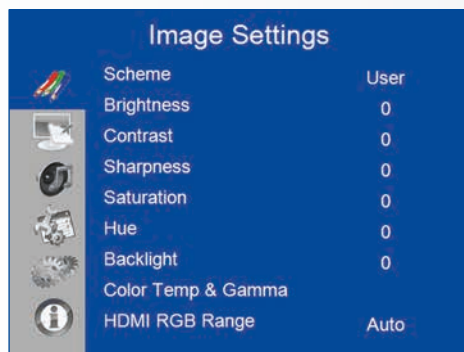

#### Esquema

Pulse ◀ y ▶ para seleccionar uno de los siguientes:

**Opciones:** User, Vivid, Cinema, Game, Sport;

**Predeterminado:** User

#### Brillo

Aumente o disminuya el brillo de la imagen

Pulse ◀ y ▶, seleccione el nivel deseado y, a continuación, pulse **ENTER**.

**Rango:** 0~100;

**Predeterminado:** 50

#### Contraste

Aumente o disminuya el contraste de la imagen.

Pulse ◀ y ▶, seleccione el nivel deseado y, a continuación, pulse **ENTER**.

**Rango:** 0~100;

**Predeterminado:** 50

#### Nitidez

Ajuste la definición de la imagen.

Pulse ◀ y ▶, seleccione el nivel deseado y, a continuación, pulse **ENTER**.

**Rango:** 0~100;

**Predeterminado:** 50

#### Saturación

Ajuste la luminosidad y el brillo.

Pulse ◀ y ▶, seleccione el nivel deseado y, a continuación, pulse **ENTER**.

**Rango:** 0~100;

**Predeterminado:** 50

#### Tono

Aumente o disminuya el tono de verde.

Pulse ◀ y ▶, seleccione el nivel deseado y, a continuación, pulse **ENTER**.

**Rango:** 0~100;

**Predeterminado:** 50

#### Retroiluminación

Aumente o disminuya la intensidad de la retroiluminación del LCD.

Pulse ◀ y ▶, seleccione el nivel deseado y, a continuación, pulse **ENTER**.

**Rango:** 0~100;

**Predeterminado:** 80

#### Temperatura de color y gamma

Seleccione una temperatura de color y la curva gamma.

##### Temperatura de color:

**Opciones:** Usuario, 5000K, 6500K, 7500K and 9300K;

**Predeterminado:** 9300K

##### Curva gamma

**Opciones:** Desactivado, 2.2;

**Predeterminado:** 2.2

#### Rango RGB HDMI

Seleccione un rango RGB para la entrada HDMI.

**Opciones:** Automático, Completo, Limitado;

**Predeterminado:** Automático

# CONTROLES OSD (VISUALIZACIÓN EN PANTALLA)

## 6.2.2. Configuración de visualización

Este menú se utiliza para la configuración de visualización.

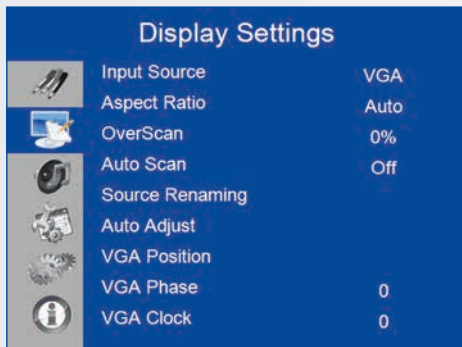

### Fuente de entrada

Seleccione la fuente de entrada principal.

**Opciones:** VGA, DisplayPort, HDMI1, HDMI2, HDMI3, OPS;

**Predeterminado:** VGA

### Relación de aspecto

Ajuste la relación de aspecto.

**Opciones:** Automático, Pantalla completa/16:9, Pillarbox/4:3, Automático, Letterbox, Point to Point.

**Predeterminado:** Pantalla completa/16:9

### Redimensionamiento

Ajuste el tamaño de la imagen.

**Rango:** 0%~10%;

**Predeterminado:** 0%

### Búsqueda automática

Seleccione si la pantalla buscará automáticamente una fuente de entrada principal.

**Opciones:** Activado, Desactivado;

**Predeterminado:** Desactivado

### Cambio de nombre de la fuente

Renombre la fuente de entrada. Seleccione un nombre de entre las opciones o cree un nombre nuevo. El nombre definido por el usuario puede tener hasta doce caracteres (0~9, A~Z, a~z, símbolos).

**Opciones:** Predeterminado, STB, DVD, BluRay, DVD, HD DVD, XBOX, Wii, PS4, PC, Usuario

**Predeterminado:** Predeterminado

### Ajuste automático

Permite obligar a la pantalla a volver a obtener y bloquear la señal de entrada (solo fuente VGA). Esto es práctico cuando la calidad de la señal es mínima.

**Opciones:** No, Sí;

**Predeterminado:** No

Tenga en cuenta lo siguiente: esta función no vuelve a obtener la señal de forma continuada.

### Posición de VGA

Ajuste la posición de la imagen (solo fuente VGA). Pulse ◀ y ▶ seleccione el nivel deseado y, a continuación, pulse **ENTER**.

**Rango:** 0~100;

**Predeterminado:** 50

### Fase de VGA

Ajuste la fase de la señal visualizada (solo fuente VGA). Pulse ◀ y ▶ seleccione el nivel deseado y, a continuación, pulse **ENTER**.

**Rango:** 0~255

### Reloj de VGA

Ajuste el reloj de la señal mostrada (solo fuente VGA). Pulse ◀ y ▶ seleccione el nivel deseado y, a continuación, pulse **ENTER**.

**Rango:** 0~100;

**Predeterminado:** 50

# CONTROLES OSD (VISUALIZACIÓN EN PANTALLA)

## 6.2.3. Configuración de sonido

Este menú se utiliza para la configuración de volumen.

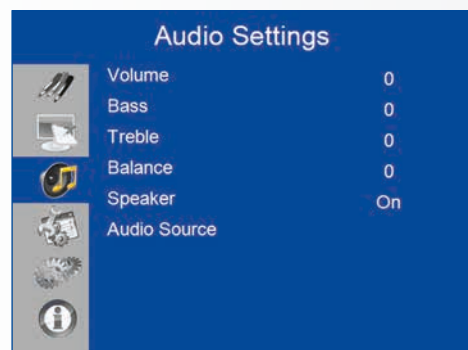

### Volumen

Ajuste el sonido.

Pulse ◀ y ▶, seleccione el nivel deseado y, a continuación, pulse **ENTER**.

**Rango:** 0~100

**Predeterminado:** 20

### Graves

Ajuste el sonido en tonos bajos (graves).

Pulse ◀ y ▶, seleccione el nivel deseado y, a continuación, pulse **ENTER**.

**Rango:** -10 ~ 10

**Predeterminado:** 0

### Agudos

Ajuste el sonido en tonos altos (agudos).

Pulse ◀ y ▶, seleccione el nivel deseado y, a continuación, pulse **ENTER**.

**Rango:** -10 ~ 10

**Predeterminado:** 0

### Equilibrio

Ajuste el equilibrio de los altavoces izquierdo y derecho.

Pulse ◀ y ▶, seleccione el nivel deseado y, a continuación, pulse **ENTER**.

**Rango:** -10 ~ 10

**Predeterminado:** 0

### Altavoz

Active o desactive el altavoz interno.

**Opciones:** Activado, Desactivado;

**Predeterminado:** Activado

### Fuente de audio

Seleccione la fuente de audio para la entrada principal.

**Opciones:** Predeterminado, VGA

**Predeterminado:** Predeterminado

## 6.2.4. Configuración básica

Este menú se utiliza para la configuración básica.



### Posición H.

Ajuste la posición horizontal del menú OSD.

Pulse ◀ y ▶ seleccione el nivel deseado y, a continuación, pulse **ENTER**.

**Rango:** 0~100

**Predeterminado:** 50

### Posición V.

Ajuste la posición vertical del menú OSD.

Pulse ◀ y ▶ seleccione el nivel deseado y, a continuación, pulse **ENTER**.

**Rango:** 0~100

**Predeterminado:** 50

### Transparencia OSD

Ajuste la transparencia del menú OSD.

Pulse ◀ y ▶ seleccione el nivel deseado y, a continuación, pulse **ENTER**.

**Rango:** 0~4

**Predeterminado:** 0

### Tiempo de espera OSD

Ajuste el tiempo en segundos antes de que desaparezca el menú OSD.

Pulse ◀ y ▶ seleccione el nivel deseado y, a continuación, pulse **ENTER**.

**Opciones:** 5s, 10s, 20s, 30s, 60s

**Predeterminado:** 30s

### Idioma OSD

Seleccione el idioma de OSD.

**Opciones:** Inglés, Francés, Alemán, Neerlandés;

**Predeterminado:** Inglés

# CONTROLES OSD (VISUALIZACIÓN EN PANTALLA)

## Encendido/Apagado de la música

Seleccione si activar el encendido/apagado de la música cuando se enciende el monitor.

**Opciones:** Activado, Desactivado;

**Predeterminado:** Activado

## LED de alimentación

Habilite o deshabilite el LED de estado.

**Opciones:** Activado, Desactivado;

**Predeterminado:** Activado

## RTC y programación

Ajuste el reloj interno de la pantalla y seleccione si desea que la pantalla se encienda y se apague en las horas preestablecidas.

**Opciones:** Modo de usuario, Modo día laborable, Modo diario;

**Predeterminado:** Modo de usuario

## 6.2.5. Configuración avanzada



### Control de la luz inteligente

Active el contraste dinámico (DCR) o el sensor de luz ambiente.

**Opciones:** Desactivado, DCR, Sensor de luz;

**Predeterminado:** Sensor de luz

### IRFM

Permite crear un leve movimiento de los fotogramas para evitar la retención de imágenes.

**Opciones:** Activado, Desactivado;

**Predeterminado:** Desactivado;

### Reducción de ruido

Permite reducir el ruido aleatorio de los contenidos de vídeo.

**Opciones:** Desactivada, Alta, Media, Baja;

**Predeterminado:** Desactivada

### Salir del modo de espera

Permite cambiar el comportamiento del modo de espera.

**Opciones:** Solo VGA, Digital, RS232C, Ethernet; Modo de espera desactivado

**Predeterminado:** Solo VGA

### Interruptor EDID

Seleccione EDID (Extended Display Identification Data, datos de identificación de la pantalla ampliados) de las entradas HDMI y DisplayPort.

**Opciones:** 1080p, 4K2K@60, 4K2K@30

Tenga en cuenta lo siguiente: utilice 1080p para obtener un soporte más amplio de las fuentes de resoluciones inferiores. Utilice 4K2K como soporte de fuentes de alta resolución como 3840x2160.

# CONTROLES OSD (VISUALIZACIÓN EN PANTALLA)

## Correlación de entrada táctil

Seleccione el puerto de entrada táctil.

**Opciones:** Automático, OPS, USB trasero, HDMI3;

**Predeterminado:** Automático

Tenga en cuenta lo siguiente: la opción "Automático" vinculará Touch USB 1 a HDMI 1, 2, DisplayPort o VGA y Touch USB 2 a HDMI 3. Todas las demás opciones forzarán la entrada táctil a la entrada táctil correspondiente.

## Configuración de red

Configure los ajustes de red.

Consulte la siguiente página para obtener más información.

## Actualización de software (USB)

Actualice el firmware con una unidad USB.

**Opciones:** Sí, No;

**Predeterminado:** Sí.

## Restablecer los valores de fábrica

Restablece todos los ajustes a la configuración predeterminada.

**Opciones:** No, Sí;

**Predeterminado:** No

## Salir del modo de espera

Por defecto, la pantalla entrará en modo de ahorro de energía (modo de espera) si no se recibe ninguna señal durante 5 minutos. Normalmente, las entradas RS-232, DisplayPort y HDMI están inactivas en el modo de espera para ahorrar energía.

Para cambiar el comportamiento del modo de espera, cambie la configuración "Salir del modo de espera" en el menú "Configuración avanzada".

**I. Solo VGA (predeterminado):** las entradas RS-232, DisplayPort y HDMI están inactivas cuando la pantalla está en modo de espera. La pantalla saldrá del modo de espera cuando reciba una señal en la entrada VGA.

**II. Digital, RS232C, Ethernet:** las entradas RS-232, DisplayPort y HDMI están activas cuando la pantalla está en modo de espera. La pantalla saldrá del modo de espera cuando reciba una señal en alguna de las entradas DisplayPort, HDMI o RS-232, o bien a través de conexión LAN.

## Configuración de red

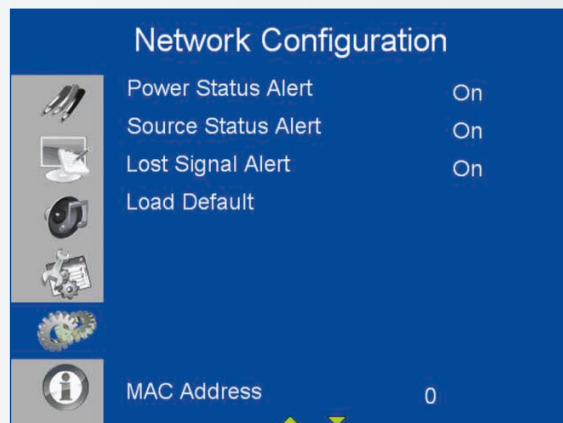
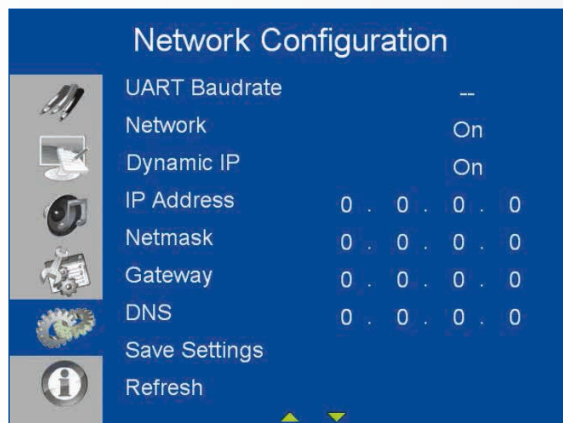

# CONTROLES OSD (VISUALIZACIÓN EN PANTALLA)

SUBMENÚ	DESCRIPCIÓN	CONFIGURACIÓN	PREDETERMINADO
Tasa de baudios UART	Ajusta la tasa de baudios del puerto serie (RS-232)	115200 /38400 /19200 /9600	115200
Red	Activa la función de red	No / Sí	No
Dirección IP dinámica	Activa el modo de IP dinámica	Deshabilitar / Habilitar (Deshabilitar)	Deshabilitar
Dirección IP	Establece una dirección IP estática	255.255.255.255(0.0.0.0)	0.0.0.0
Máscara de red	Establece una máscara de subred	255.255.255.255(0.0.0.0)	0.0.0.0
Puerta de enlace	Establece una dirección de puerta de enlace	255.255.255.255(0.0.0.0)	0.0.0.0
DNS.	Establece una dirección DNS	255.255.255.255(0.0.0.0)	0.0.0.0
Guardar configuración	Actualiza la configuración de IP en el dispositivo de red	No / Sí	–
Recargar	Recarga la información de la IP dinámica		–
Alerta de estado de alimentación	Notificación de cambio en la alimentación	Desactivada / Activada	Desactivada
Alerta de estado de fuente	Notificación de cambio en la fuente	Desactivada / Activada	Desactivada
Alerta de estado perdido	Notificación de cambio en la señal perdida	Desactivada / Activada	Desactivada
Cargar predeterminado	Carga la configuración de red predeterminada	No / Sí	–
Dirección MAC	Información MAC	00:00:00:00:00:00	00:00:00:00:00:00

## 6.2.6. Información

Este menú de solo lectura ofrece información sobre las fuentes activas y la versión de firmware más reciente.



## 7. FUNCIÓN TÁCTIL

### 7.1. CONEXIÓN DEL CABLE USB TÁCTIL

1. Conecte el cable de señal a la pantalla y luego enciéndala.
2. Conecte el cable USB a la pantalla y al ordenador; conecte un extremo del cable USB (conector USB tipo B) en el lateral de la pantalla.
3. Conecte el otro extremo del cable USB (conector USB tipo A) al puerto USB del ordenador. Consulte la imagen.
4. A continuación, encienda el ordenador.
5. Una vez conectado el cable USB, tendrá que esperar 5 segundos hasta que la función táctil esté lista. Puede activarse con un marcador, el dedo o cualquier otro tipo de puntero.

Tenga en cuenta lo siguiente: Windows 10 es necesario para la diferenciación entre los dispositivos de entrada mediante lápiz, la palma de la mano y táctiles.



## 8. ESPECIFICACIONES

### XTX-5500

#### PANEL

Tamaño diagonal (pulgadas)	55 pulgadas
Retroiluminación	Edge LED
Relación de aspecto	16:9
Resolución de entrada	3840 x 2160 a 60 Hz
Tiempo de respuesta	8 ms
Brillo	370 cd/m <sup>2</sup>
Relación de contraste	2500:1
Ángulo de visión	178° (H) / 178° (V)
Colores admitidos	1,07 millones de colores
Orientación de la pantalla	Compatible con horizontal

#### SISTEMA TÁCTIL

Interfaz	2 USB táctiles
Táctil	Tecnología táctil InGlass™; 20 puntos táctiles, 4 lápices pasivos
Cristal	Cristal AGC templado químicamente de 3 mm de grosor
Sistema operativo compatible	Windows 7/8/8.1/10, Mac 10.10, 10.11, 10.12

#### AUDIO

Altavoces incorporados	orientados hacia delante de 2x20 W
------------------------	------------------------------------

#### CONECTIVIDAD

Vídeo	3x HDMI 2.0 / 1 x DisplayPort / 1 x VGA
Audio	Salida de audio / Salida SPDIF / Entrada de audio de PC
Control	Salida de audio / Salida SPDIF / Entrada de audio de PC
Ranura OPS	Sí

#### CONFERENCIAS

Cámara	2 cámaras Full HD con gran angular, 1080p @ 30Hz (vinculadas a OPS)
Micrófono	Sistema de 4 canales de alto rendimiento con cancelación de eco acústico, control automático de ganancia y supresión de ruido (vinculado a OPS)

#### ESPECIFICACIONES FÍSICAS

Dimensiones (mm)	1437 (ancho) x 753 (altura) x 103 (profundidad)
Peso	Neto: 45,4 kg; Bruto: 55,4 kg
Montaje en pared	400mm x 400mm VESA
Diseño sin ventiladores	Sí

#### FUNCIONES OSD

Idiomas OSD	English, Français, Deutsch, Nederlands, Español
Función de detección automática de fuente	Sí
Función de bloqueo del teclado OSD	Sí

#### ALIMENTACIÓN

Fuente de alimentación	100-240V CA (internacional), 3.2A 50/60Hz
Consumo máximo de energía	≤ 150 W
En espera	≤ 0,5 W

#### CONDICIONES AMBIENTALES

Temperatura de funcionamiento	0 °C ~ 40 °C
Temperatura de almacenamiento	-20 °C ~ 60 °C
Humedad	35% ~ 85% de HR

## 9. INTERVALOS COMPATIBLES

Intervalo		fH (kHz)	fV (Hz)	Frecuencia de puntos (MHz)	HDMI	VGA	DisplayPort	
VESA	VGA 640x480	31,469	59,94	25,175	0	0	0	
		37,861	72,809	31,5	0	0	0	
		37,5	75	31,5	0	0	0	
	SVGA 800x600	35,156	56,25	36	0	0	0	
		37,879	60,317	40	0	0	0	
		48,077	72,188	50	0	0	0	
		46,875	75	49,5	0	0	0	
	XGA 1024x768	48,363	60,004	65	0	0	0	
		56,476	70,069	75	0	0	0	
		60,023	75,029	78,75	0	0	0	
	WXGA1366x768	47,712	59,79	85,5	0	0	0	
	1280 x 720	44,444	59,98	64	-	0	0	
		44,772	59,86	74,5	-	0	0	
		56,456	74,78	95,75	-	-	0	
	1280 x 768	47,776	59,87	79,5	-	-	0	
		47,396	59,995	68,25	-	-	0	
	1280 x 800	49,306	59,91	71	0	0	0	
		49,702	59,81	83	0	0	0	
	SXGA	1152x864	67,5	75	108	0	0	0
		1280x1024	63,981	60,02	108	0	0	0
			79,976	75,025	135	0	0	0
	1440 x 900	55,469	59,901	88,75	-	-	0	
		55,935	59,88	106,5	0	0	0	
WSXGA+ 1680 x1050	64,674	59,883	119	0	0	0		
	65,29	59,954	146,25	0	0	0		
UXGA 1600 x 1200	75	60	162	0	0	0		
1920 x 1080	66,587	59,93	138,5	-	0	0		
WUXA 1920 x 1200	74,038	59,95	154	-	0	0		
QHD 2560x1440	88,787	59,951	241,5	0	-	0		
QSXGA 2560x1600	98,713	59,972	268,5	0	-	0		
EDTV	480p	31,5	60	27,03	0	-	0	
	576p	31,25	50	27	0	-	0	
HDTV	720p	37,5	50	74,25	0	-	0	
	1280x720	44,995	59,94	74,176	0	-	0	
		45	60	74,25	0	-	0	
	1080i	28,13	50	74,25	0	-	0	
	1920x1080	33,716	59,94	74,176	0	-	0	
		33,75	60	74,25	0	-	0	
	1080p 1920x1080	27	24	74,25	0	-	0	
		28,125	25	74,25	0	-	0	
		33,75	30	74,25	0	-	0	
		56,25	50	148,5	0	-	0	
67,433		59,94	148,352	0	-	0		
4K2K	3840x2160	67,5	60	148,5	0	-	0	
		54	24	297	0	-	0	
		56,25	25	297	0	-	0	
		67,5	30	297	0	-	0	
		112,5	50	594	-	-	0	
		133,313	59,997	533,25	-	-	0	
	135	60	594	-	-	0		

## 10. COMANDOS DE SERIE

### 10.1. COMUNICACIONES DE SERIE

La pantalla utiliza un protocolo de control de texto sencillo para procesar solicitudes de dispositivos de control y proporcionar respuestas a dichos dispositivos. En esta sección se describe cómo enviar mensajes mediante un enlace serie entre la pantalla y un sistema de control / automatización o un PC que ejecute un programa de emulación de terminal como Windows® HyperTerminal o Tera Term.

### 10.2. CONEXIÓN RS-232 Y CONFIGURACIÓN DE PUERTOS

Conecte su sistema de control o PC a la entrada RS-232 de la pantalla.

Configure el controlador RS-232 o el puerto de serie del PC como se describe a continuación: sin paridad, 8 bits de datos, 1 bit de parada y sin control de flujo. Ajuste la tasa de baudios a 115200 para que coincida con la del puerto RS-232 de la pantalla.

### 10.3. FORMATO DE COMANDO Y RESPUESTA

Los comandos enviados desde un sistema de control / automatización o un PC a la pantalla deben tener el siguiente formato:

[STX] [IDT] [TYPE] [CMD] ([VALUE] or [REPLY]) [ETX]  
[CR]

Donde:

- [STX] indica el inicio de los datos del comando (siempre 07).
- [IDT] es el ID de la pantalla (siempre 01).
- [TYPE] is the command type:
  - 00 = vuelve al central (respuesta del panel LCD)
  - = leer / acción
  - = escribir

- [VALUE] es la configuración del parámetro para el comando.
- [REPLY] es la configuración del parámetro para el comando, reconocida por la pantalla en su respuesta a un comando.
- [ETX] indica el final de los datos del comando (siempre 08).
- [CR] es la tecla de retorno de carro ASCII (0x0D).

## 10.4. EJEMPLOS DE COMANDO Y RESPUESTA

A continuación, se indican algunos ejemplos de comandos de serie y sus respuestas:

DESCRIPCIÓN	COMANDO ENVIADO AL PANEL LCD	RESPUESTA RECIBIDA DEL PANEL LCD
Apagar el panel LCD.	07 01 02 50 4F 57 00 08	07 01 00 50 4F 57 00 08
Encender el panel LCD.	07 01 02 50 4F 57 01 08	07 01 00 50 4F 57 01 08
Solicitar el estado de alimentación del panel LCD.	07 01 01 50 4F 57 08	07 01 00 50 4F 57 XX 08 (XX = 0 cuando está apagado o 1 cuando está encendido)
Ajustar el contraste del panel LCD a 30 (1E hex).	07 01 02 43 4F 4E 1E 08	07 01 00 43 4F 4E 1E 08
Restablecer la configuración de la pantalla del panel LCD.	07 01 02 41 4C 4C 00 08	07 01 00 41 4C 4C 00 08
Solicitar el número de serie del panel LCD.	07 01 01 53 45 52 08	07 01 00 53 45 52 S(0)...S(12) 08 S(0) ...S(12) = el número de serie en ASCII
Solicitar la versión de firmware del panel LCD.	07 01 01 47 56 45 08	07 01 00 47 56 45 S(0)...S(5) 08 S(0) ...S(5) = la versión de firmware en ASCII

## 10.5. LISTA DE COMANDOS DE SERIE

Elemento principal	Elemento de control	CMD	Tipo	Valor (DEC)	Respuesta (DEC)	Contenido	CMD (HEX)	Comentario
Voedings-regeling en ingangsbron	Control de alimentación	POW	W/R	00	00	Apagado (alimentación del software)	50 4F 57	▲
				01	01	Encendido (alimentación del software)		▲
	Control IPC	IPC	W/R	00	00	Desactivado	49 50 43	
				01	01	Activado		
	Fuente de entrada	MIN	W/R	00	00	VGA	4D 49 4E	
				9	9	HDMI1		
				0A	0A	HDMI2		
				0B	0B	HDMI3		
0D				0D	Displayport			
0E				0E	IPC/OPS			
Ajuste de la pantalla	Ajuste de la pantalla	BRI	W/R	00~64	00~64	Brillo de la retroiluminación	42 52 49	
		BRL	W/R	00~64	00~64	Nivel de brillo digital	42 52 4C	
		BLC	W/R	00	00	Desactivado (retroiluminación)	42 4C 43	
				01	01	Activado (retroiluminación)		
		CON	W/R	00~64	00~64	Contraste	43 4F 4E	
		HUE	W/R	00~64	00~64	Tono	48 55 45	
		SAT	W/R	00~64	00~64	Saturación	53 41 54	
		NOR	W/R	00	00	Reducción de ruido: Desactivado	4E 4F 52	
				01	01	Reducción de ruido: Bajo		
				02	02	Reducción de ruido: Medio		
				03	03	Reducción de ruido: Alto		
		USR	W/R	00~64	00~64	Ganancia de rojo (correlación 0~100)	55 53 52	
		USG	W/R	00~64	00~64	Ganancia de verde (correlación 0~100)	55 53 47	
		USB	W/R	00~64	00~64	Ganancia de azul (correlación 0~100)	55 53 42	
UOR	W/R	00~64	00~64	Desviación de rojo (correlación 0~100)	55 4F 52			
UOG	W/R	00~64	00~64	Desviación de verde (correlación 0~100)	55 4F 47			
UOB	W/R	00~64	00~64	Desviación de azul (correlación 0~100)	55 4F 42			

▲ : Comando válido en modo ahorro de energía/apagado (El ajuste "Salir del modo de espera" debe ser "VGA, Digital, RS-232").

# COMANDOS DE SERIE

Elemento principal	Elemento de control	CMD	Tipo	Valor (DEC)	Respuesta (DEC)	Contenido	CMD (HEX)		
Ajuste de la pantalla	Ajuste de la pantalla	COT	W/R	00	00	Usuario	43 4F 54		
				01	01	6500K			
				02	02	9300K			
				06	06	5000K			
				07	07	7500K			
	GAC	W/R	00	00	Desactivado (Gamma)	47 41 43			
			01	01	2.2 (Gamma)				
	Ajuste VGA	PHA	W/R	00~FF	00~FF	Fase	50 48 41		
				CLO	W/R	00~64	00~64	Reloj	43 4C 4F
				HOR	R/W	00~64	00~64	Posición horizontal	48 4F 52
				VER	R/W	00~64	00~64	Posición vertical	56 45 52
ADJ				W	00	00	Ajuste automático	41 44 4A	
Nitidez	SHA	W/R	00~64	00~64	Nitidez	53 48 41			
Otros controles	Escala	ASP	W/R	00	00	Relación de aspecto de la ventana principal estándar (PointToPoint)	41 53 50		
				01	01	Pantalla completa (16:9)			
				02	02	Formato pillarbox (4:3)			
				03	03	Formato letterbox			
				04	04	Automático			
	ZOM	W/R	00~0A	00~0A	Ajuste de la relación de redimensionamiento	5A 4F 4D			
	Ajuste de la tasa de baudios	BRA	W/R	00	00	115200	42 52 41		
				01	01	38400			
				02	02	19200			
				03	03	9600			
	Otros controles	RCU	W	00	00	Tecla MENU	52 43 55		
				01	01	Tecla INFO			
				02	02	Tecla ARRIBA			
				03	03	Tecla ABAJO			
				04	04	Tecla IZQUIERDA			
				05	05	Tecla DERECHA			
				06	06	Tecla ENTER			
				07	07	Tecla EXIT			
				08	08	Tecla VGA			
				0A	0A	Tecla HDMI1			
0B				0B	Tecla HDMI2				
17				17	Tecla SCALING				
18				18	Tecla FREEZE				
19				19	Tecla MUTE				
1A				1A	Tecla BRIGHT				

Elemento principal	Elemento de control	CMD	Tipo	Valor (DEC)	Respuesta (DEC)	Contenido	CMD (HEX)
Otros controles	Otros controles	RCU	W	1B	1B	Tecla CONTRAST	52 43 55
				1C	1C	Tecla AUTO	
				1D	1D	Tecla VOLUME+	
				1E	1E	Tecla VOLUME-	
				1F	1F	Tecla HDMI3	
				21	21	Tecla OPS	
		ALL	W	00	00	Restablecer todo	41 4C 4C
				01	01	Restablecer todo excepto la comunicación (RS232, LAN)	
		KLC	W/R	00	00	Desbloquear teclas	4B 4C 43
				01	01	Bloquear teclas	
		SER	R		13 bytes	Leer número de serie	53 45 52
		MNA	R		13 bytes	13 bytes	4D 4E 41
		GVE	R		6 bytes	Leer versión de firmware	47 56 45
		RTV	R		Huidige waarde	Leer versión de la tabla RS232	52 54 56
		GVS	W	00	[00]+5 byte	Solicitud de la versión del escalador principal	47 56 53
	01			[00]+5 byte	Solicitud de la versión de MCU secundaria		
	02			[00]+5 byte	Solicitud de la versión del módulo de red		
	Audio	VOL	W/R	00~64	00~64	Volumen	56 4F 4C
		BAS	W/R	00~14	00~14	Graves (-10~10)	42 41 53
		TRE	W/R	00~14	00~14	Agudos (-10~10)	54 52 45
		BAL	W/R	00~14	00~14	Graves (-10~10)	42 41 4C
		INS	W/R	00	00	Altavoz interno apagado	49 4E 53
			W/R	01	01	Altavoz interno encendido	
		MUT	W/R	00	00	Silencio desactivado	4D 55 54
			W/R	01	01	Silencio activado	
	Selección de esquema	SCM	W/R	00	00	Usuario	53 43 4D
			W/R	01	01	Deporte	
W/R			02	02	Juego		
W/R			03	03	Cine		
W/R			04	04	Intenso		
Modo Eco Salir del modo de espera	WFS	W/R	00	00	Ajuste VGA_ONLY	57 46 53	
		W/R	01	01	Ajuste DIGITAL, RS232, Ethernet		
		W/R	02	02	Ajuste Modo de espera desactivado		
RTC	RTY	W/R	00~63	00~63	Ajuste tiempo real Año	52 54 59	
	RTM	W/R	01~0C	01~0C	Ajuste tiempo real Mes	52 54 4D	
	RTD	W/R	01~1F	01~1F	Ajuste tiempo real Día	52 54 44	
	RTH	W/R	00~17	00~17	Ajuste tiempo real Hora	52 54 48	
	RTN	W/R	00~3B	00~3B	Ajuste tiempo real Minuto	52 54 4E	

## 11. SOLUCIÓN DE PROBLEMAS

Antes de llamar al servicio técnico, compruebe si aparece en la siguiente tabla la causa del problema que está experimentando.

- Realice los ajustes según la página 128 -“Funcionamiento” y página 136 -“Función táctil”.
- Si el problema que está experimentando no se encuentra descrito a continuación o no puede corregir el problema, deje de utilizar la pantalla y llame al servicio técnico o a su distribuidor.

PROBLEMA	COMPRUEBE LO SIGUIENTE
No se ve nada en la pantalla	Asegúrese de que el enchufe de alimentación está conectado de forma correcta en ambos extremos Compruebe que el interruptor principal está en “—” Compruebe que el equipo de origen funciona correctamente Compruebe que la señal de entrada es compatible con esta pantalla Compruebe la luz LED
La imagen no está centrada	Compruebe que la señal de entrada es compatible con esta pantalla
La imagen no está bloqueada correctamente	Compruebe que la señal de entrada es compatible con esta pantalla
El mando a distancia no funciona	Asegúrese de que las pilas son nuevas y se han instalado correctamente Asegúrese de dirigir el mando a distancia hacia el sensor de infrarrojos situado en la parte frontal de la pantalla Algunas funciones no están disponibles con esta pantalla, consulte la página 127
El color de la imagen se ve mal	Compruebe la configuración de la imagen Reinicie la pantalla
La función táctil no responde	Asegúrese de que el cable USB está conectado de forma correcta en ambos extremos

## 12. CUMPLIMIENTO

### FCC:

FCC CFR Título 47 Parte 15 Subapartado B Clase A, CISPR 22  
ANSI C63.4  
ICES-003

### CE:

EN 55032  
EN 55024  
EN 61000-3-2  
EN 61000-3-3

### cTUVus:

UL 60950-1  
CAN/CSA-C22.2 No. 60950-1

### CB:

IEC 60950-1

## 13. APÉNDICE

### 13.1. DIMENSIONES

La siguiente ilustración muestra las dimensiones generales de la pantalla:

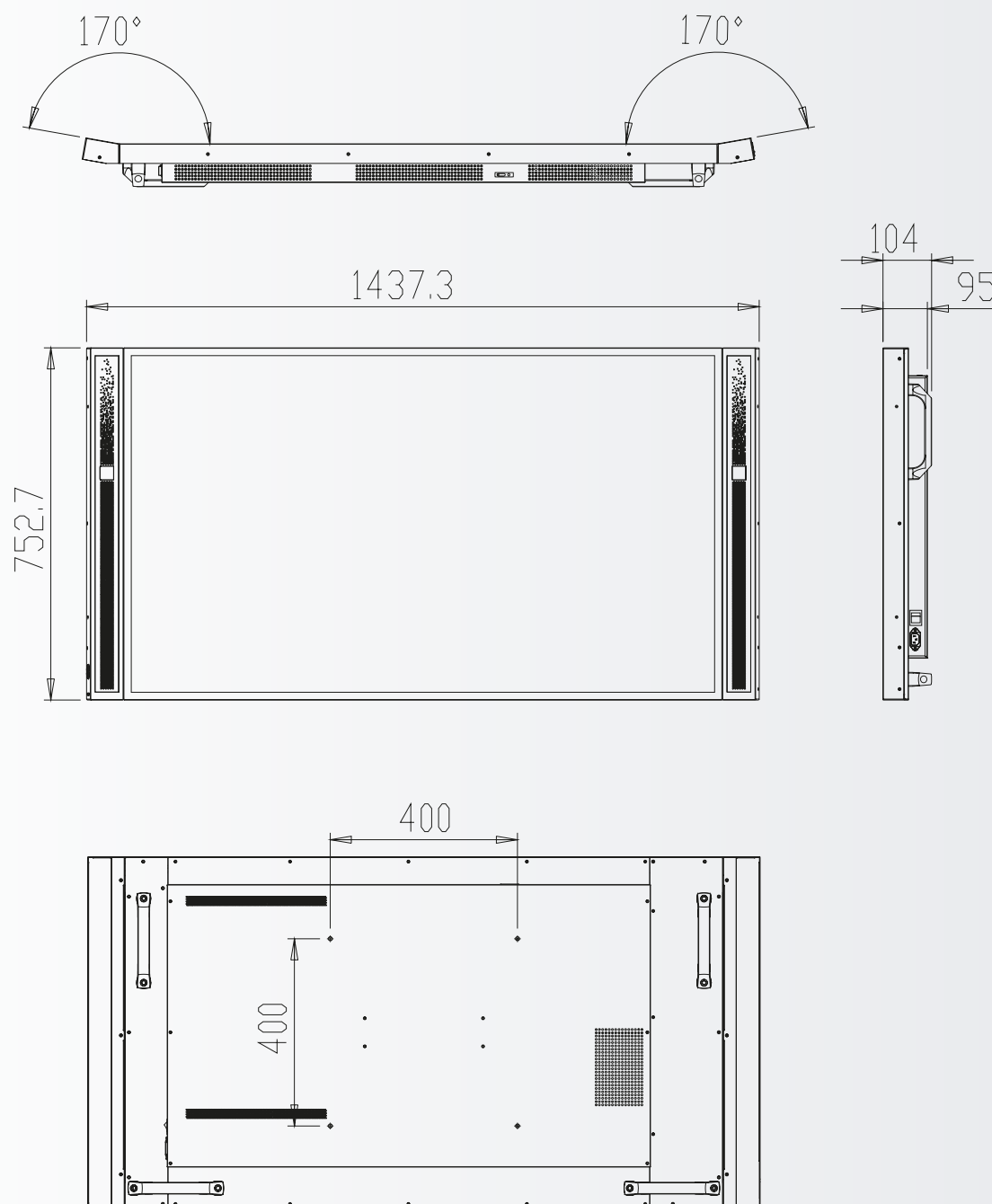



Legamaster 

We make communication visible



Legamaster International B.V.  
Postbus 111  
NL-7240 AC Lochem  
T +31 (0)573 71 30 00  
F +31 (0)573 71 30 01  
info@legamaster.com  
www.legamaster.com