

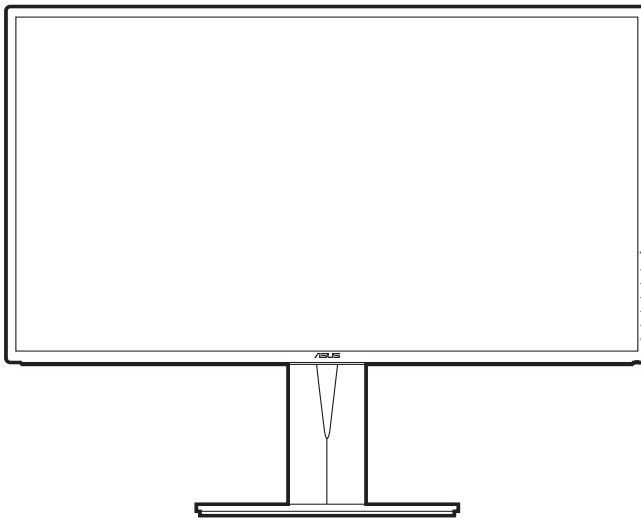

Monitor LCD de la Serie ASUS PA329C

Gúia del usuario



HDMI™
HIGH DEFINITION MULTIMEDIA INTERFACE

Copyright © 2019 ASUSTeK COMPUTER INC. Todos los derechos reservados.

Ninguna parte de este manual, incluidos los productos y el software descritos en él, se puede reproducir, transmitir, transcribir, almacenar en un sistema de recuperación, ni traducir a ningún idioma, de ninguna forma ni por ningún medio, excepto la documentación que el comprador mantiene como copia de seguridad, sin el permiso por escrito de ASUSTeK COMPUTER, INC. ("ASUS").

La garantía del producto o el servicio no se extenderá si: (1) el producto se repara, modifica o altera, a menos que tal reparación, modificación o alteración esté autorizada por escrito por ASUS; (2) el número de serie del producto está deteriorado o se ha extraviado.

ASUS PROPORCIONA ESTA PUBLICACIÓN "COMO ESTÁ" SIN NINGUNA GARANTÍA DE NINGÚN TIPO, NI EXPRESA NI IMPLÍCITA, INCLUIDAS, PERO SIN LIMITARSE A, LAS GARANTÍAS IMPLÍCITAS O CONDICIONES DE COMERCIABILIDAD O IDONEIDAD PARA UN FIN DETERMINADO. EN NINGÚN CASO ASUS, SUS DIRECTORES, DIRECTIVOS, EMPLEADOS O AGENTES SERÁN RESPONSABLES DE NINGÚN DAÑO INDIRECTO, ESPECIAL, INCIDENTAL O CONSECUENTE (INCLUIDOS LOS DAÑOS CAUSADOS POR PÉRDIDA DE BENEFICIOS, PÉRDIDA DE NEGOCIO, PÉRDIDA DE USO O DATOS, INTERRUPCIÓN DEL NEGOCIO Y CASOS SIMILARES), AUNQUE ASUS HUBIERA RECIBIDO NOTIFICACIÓN DE LA POSIBILIDAD DE TALES DAÑOS QUE SURJAN DE CUALQUIER DEFECTO O ERROR EN ESTE MANUAL O PRODUCTO.

LAS ESPECIFICACIONES E INFORMACIÓN CONTENIDAS EN ESTE MANUAL SE PROPORCIONAN SOLO A TÍTULO INFORMATIVO Y EN CUALQUIER MOMENTO PUEDEN CAMBIAR SIN PREVIO AVISO, Y NO SE DEBEN CONSIDERAR COMO UNA OBLIGACIÓN PARA ASUS. ASUS NO ASUME NINGUNA RESPONSABILIDAD POR NINGÚN ERROR O IMPRECIACIÓN QUE PUDIERA APARECER EN ESTE MANUAL, INCLUIDOS LOS PRODUCTOS Y EL SOFTWARE DESCRITOS EN ÉL.

Los productos y nombres de empresas que aparecen en este manual pueden o no ser marcas registradas o propiedad intelectual de sus respectivas compañías y solamente se usan para identificación o explicación y en beneficio de los propietarios sin intención de infringir ningún derecho.

Contenido

Contenido.....	iii
Avisos	iv
Información de seguridad.....	v
Limpieza y mantenimiento.....	vi
Takeback Services.....	vii
Capítulo 1: Presentación del producto	
1.1 ¡Bienvenido!	1-1
1.2 Contenido del paquete	1-1
1.3 Presentación del monitor	1-2
1.3.1 Vista frontal	1-2
1.3.2 Vista posterior.....	1-3
1.3.3 Función QuickFit.....	1-4
1.3.4 Otras funciones.....	1-6
Capítulo 2: Setup	
2.1 Montaje del brazo/base.....	2-1
2.2 Extraer el brazo/base (para montaje de pared VESA)	2-1
2.3 Ajustar el monitor	2-2
2.4 Conectar los cables	2-4
2.5 Encender el Monitor.....	2-5
Capítulo 3: Instrucciones Generales	
3.1 Menú en pantalla (OSD)	3-1
3.1.1 Cómo reconfigurar	3-1
3.1.2 Introducción a la función OSD	3-2
3.2 Resumen de especificaciones.....	3-11
3.3 Solucionar problemas (preguntas más frecuentes).....	3-12
3.4 Modos de funcionamiento soportados	3-13

Avisos

Declaración de la Comisión Federal de Comunicaciones (FCC, Federal Communications Commission)

Este dispositivo cumple la Parte 15 de las Reglas de la FCC. El funcionamiento se encuentra sujeto a las siguientes dos condiciones:

- Este dispositivo no puede causar interferencias perjudiciales, y
- Este dispositivo debe aceptar cualquier interferencia recibida, incluida la interferencia que pueda causar un funcionamiento no deseado.

Este equipo se ha probado y se ha demostrado que cumple los límites de un dispositivo digital de Clase B, de acuerdo con el Apartado 15 de la normativa FCC. Estos límites se crearon con el fin de proporcionar una protección razonable contra interferencia dañina en una instalación residencial. Este equipo genera, usa y puede irradiar energía en frecuencias de radio y, si no se instala y usa de acuerdo con las instrucciones, puede causar interferencias dañinas a las comunicaciones de radio. Sin embargo, no se puede garantizar que la interferencia no ocurrirá en una instalación en particular. Si el equipo produjera interferencias perjudiciales en la recepción de radio o televisión, lo cual puede probarse encendiendo y apagando el equipo, se recomienda al usuario corregir dichas interferencias tomando una o varias de las siguientes medidas:

- Reorientar o colocar en otro lugar la antena receptora.
- Aumentar la separación entre el equipo y el receptor.
- Conectar el equipo a una toma de corriente que se encuentre en un circuito distinto al que está conectado el receptor.
- Solicitar ayuda al proveedor o a un profesional de radio y TV con experiencia.



Es necesario utilizar cables apantallados para la conexión del monitor a la tarjeta gráfica para garantizar el cumplimiento de las normas FCC. Los cambios o modificaciones a esta unidad que no estén aprobados expresamente por la parte responsable del cumplimiento podrían invalidar la autoridad del usuario para usar este equipo.



Como socio de Energy Star®, nuestra compañía ha determinado que este producto cumple las directivas de Energy Star® para la eficacia energética.

Declaración del Departamento Canadiense de Comunicaciones

Este aparato digital no supera los límites de la Clase B para emisiones de ruido de radio desde aparatos digitales establecidas en las Normativas de Interferencias de Radio del Departamento Canadiense de Comunicaciones.

Este aparato digital de Clase B cumple la norma canadiense ICES-003.

This Class B digital apparatus meets all requirements of the Canadian Interference - Causing Equipment Regulations.

Cet appareil numérique de la classe B respecte toutes les exigences du Règlement sur le matériel brouilleur du Canada.



Información de seguridad

- Antes de instalar el monitor, lea atentamente toda la documentación incluida en el paquete.
- Para evitar incendios o descargas eléctricas, no exponga el monitor a la lluvia ni a la humedad.
- No abra la carcasa del monitor. En el interior del mismo hay componentes con voltaje alto y peligroso que puede provocar graves daños personales.
- Si la fuente de alimentación se avería, no intente arreglarla usted mismo. Póngase en contacto con un profesional cualificado o con su proveedor.
- Antes de usar el producto, asegúrese de que todos los cables están correctamente conectados y que los cables de alimentación no están dañados. Si detecta algún daño, póngase en contacto con su distribuidor inmediatamente.
- Las ranuras y aberturas situadas en la parte posterior y superior de la carcasa están pensadas para la ventilación del aparato. No las bloquee. No coloque nunca este aparato cerca de un radiador o fuentes de calor ni sobre ellas a menos que se proporcione la ventilación adecuada.
- El monitor debe alimentarse solamente con el tipo de fuente de alimentación indicado en la etiqueta. Si no está seguro del tipo de alimentación de su domicilio, póngase en contacto con su distribuidor o con la compañía eléctrica local.
- Use el enchufe adecuado que cumpla la normativa eléctrica local.
- No sobrecargue las tomas de corriente ni los alargadores. Si lo hace, podría provocar fuego o descargas eléctricas.
- Evite el polvo, la humedad y las temperaturas extremas. No coloque el monitor en un área donde se pueda mojar. Coloque el monitor en una superficie estable.
- Desenchufe la unidad durante una tormenta o si no la va a utilizar durante un prolongado período de tiempo. Esto protegerá el monitor de daños provocados por las subidas de tensión.
- Nunca inserte objetos ni derrame líquidos de ningún tipo en las ranuras de la carcasa del monitor.
- Para garantizar el funcionamiento correcto, utilice el monitor solamente con los equipos que cumplan la norma UL, que tengan las tomas de corriente correctamente configuradas y con valores nominales comprendidos entre 100 y 240 V CA.
- Si tiene problemas técnicos con el monitor, póngase en contacto con un profesional cualificado o con su distribuidor.



Este símbolo de la papelera con ruedas tachada indica que el producto (equipo eléctrico y electrónico y pila de botón que contiene mercurio) no se debe arrojar a la basura municipal. Consulte las normas locales sobre desecho de productos electrónicos.

Limpeza y mantenimiento

- Antes de levantar o reparar el monitor, debe desconectar los cables y el cable de alimentación. Siga las técnicas correctas para levantar el monitor cuando lo coloque. Cuando levante o transporte el monitor, agárrelo por los bordes. No levante la pantalla por la base ni el cable de alimentación.
- Limpieza. Apague el monitor y desenchufe el cable de alimentación. Limpie la superficie del monitor con un paño sin pelusas y no abrasivo. Las manchas resistentes se pueden eliminar con un paño humedecido con un producto de limpieza suave.
- No utilice productos de limpieza que contengan alcohol o acetona. Use un producto de limpieza indicado para el uso con el LCD. Nunca rocíe productos de limpieza directamente en la pantalla, ya que pueden gotear dentro del monitor y causar descargas eléctricas.

Los siguientes síntomas son normales en el monitor:

- Puede detectar un brillo ligeramente irregular en la pantalla dependiendo del patrón de escritorio que utilice.
- Cuando la misma imagen se muestra durante horas, una imagen remanente de la pantalla anterior puede mantenerse en pantalla al cambiar de imagen. La pantalla se recuperará lentamente. Si no es así, desconecte la corriente durante varias horas.
- Cuando la pantalla se quede en blanco, parpadee o ya no funcione, póngase en contacto con su distribuidor o centro de servicio para repararla. ¡No repare la pantalla usted mismo!

Convenciones utilizadas en esta guía



ADVERTENCIA: información para evitar daños personales al intentar completar una tarea.



PRECAUCIÓN: información para evitar daños en los componentes al intentar completar una tarea.



IMPORTANTE: información que DEBE seguir para completar una tarea.



NOTA: sugerencias e información adicional que ayudan a completar una tarea.

Dónde encontrar más información

Consulte las siguientes fuentes para obtener información adicional y las actualizaciones del software.

1. Sitios Web de ASUS

Los sitios Web de ASUS en todo el mundo proporcionan información actualizada del hardware y los productos de software de ASUS. Consulte la página Web <http://www.asus.com>

2. Documentación opcional

El paquete del producto puede incluir documentación opcional que puede haber agregado su distribuidor. Estos documentos no forman parte del paquete estándar.

Takeback Services

ASUS recycling and takeback programs come from our commitment to the highest standards for protecting our environment. We believe in providing solutions for our customers to be able to responsibly recycle our products, batteries and other components as well as the packaging materials.

Please go to <http://csr.asus.com/english/Takeback.htm> for detail recycling information in different region.

1.1 ¡Bienvenido!

¡Gracias por comprar el monitor LCD de ASUS®!

El último monitor LCD de pantalla ancha de ASUS proporciona una imagen más amplia, brillante y clara además de incluir funciones que mejoran su experiencia visual.

¡Con estas funciones, disfrutará de la comodidad y la experiencia visual agradable que proporciona el monitor!

1.2 Contenido del paquete

Compruebe que el paquete contiene los siguientes artículos:

- ✓ Monitor de LCD
- ✓ Base del monitor
- ✓ Guía de inicio rápido
- ✓ Tarjeta de garantía
- ✓ Cable de alimentación
- ✓ Cable HDMI
- ✓ Cable USB Tipo C a Tipo C
- ✓ Cable USB Tipo C a Tipo A
- ✓ Cable DisplayPort
- ✓ Informe de comprobación de calibrado del color
- ✓ Calibrador de color (solo para PA329C-K)



Si alguno de los artículos anteriores falta o está dañado, póngase en contacto con su distribuidor inmediatamente.

1.3 Presentación del monitor

1.3.1 Vista frontal

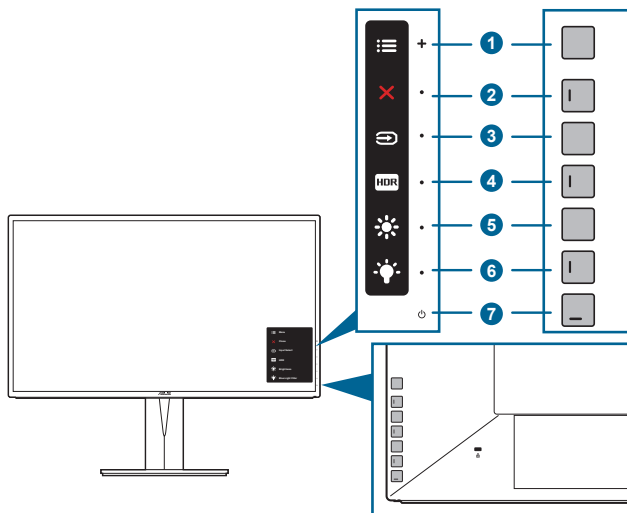



1. Botón Menú (5 direcciones):
 - Presione este botón para entrar en el menú OSD.
 - Permite representar el elemento de menú OSD seleccionado.
 - Aumenta/disminuye los valores o mueve su selección arriba/ abajo/ izquierda/derecha.
2. Botón Cerrar:
 - Permite salir del menú OSD.
 - Activa o desactiva la función Bloqueo de teclas al pulsar durante 5 segundos.
3. Botón de selección de entrada:
 - Permite seleccionar una fuente de entrada disponible.



Pulse el botón (botón de selección de entrada) para mostrar las señales HDMI-1, HDMI-2, HDMI-3, DisplayPort, USB Tipo C después de conectar el cable HDMI/DisplayPort/USB al monitor.

4. Botón HDR:
 - Este es un botón de acceso directo para activar la función HDR.
5. Acceso directo **1**
 - Valor predeterminado: Tecla de acceso directo de brillo.

- Para cambiar la función de la tecla de acceso rápido, vaya al menú Acceso directo > Acceso directo 1.
6.  Acceso directo **2**
- Valor predeterminado: Tecla de acceso directo al filtro de luz azul
 - Para cambiar la función de la tecla de acceso rápido, vaya al menú Acceso directo > Acceso directo 2.
7.  Botón de alimentación o indicador de alimentación
- Permite encender o apagar el monitor.
 - En la tabla siguiente encontrará la definición del color del indicador de alimentación.

Estado	Descripción
Blanco	ENCENDIDO
Ámbar	Modo de espera
APAGADO	APAGADO

1.3.2 Vista posterior

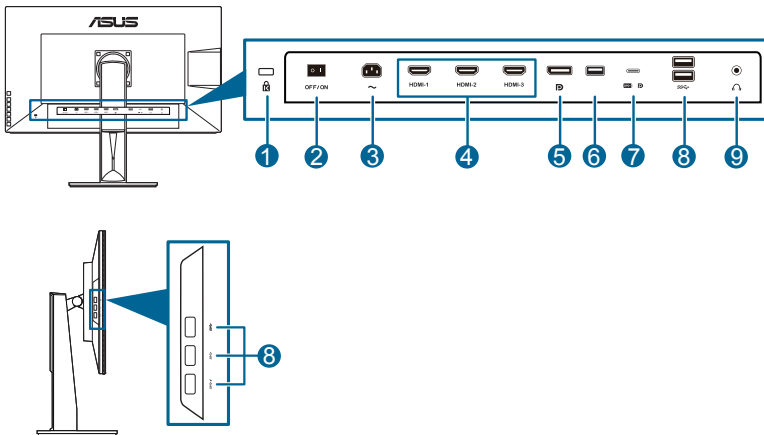

- 1. Ranura de bloqueo Kensington.**
- 2. Interruptor de encendido.** Pulse el conmutador para encender/apagar la unidad.
- 3. Puerto AC-IN.** Este puerto permite conectar el cable de alimentación.
- 4. Puertos HDMI.** Estos puertos permiten la conexión de dispositivos compatibles con HDMI.



El puerto HDMI-1 admite específicamente algunos dispositivos EDID HDMI1.4 poco seguros. Mantenga pulsada la tecla "Selección de entrada" durante 5 segundos para un EDID óptimo.

5. **Entrada DisplayPort.** Este puerto permite realizar una conexión con un dispositivo compatible con DisplayPort.



El ajuste predeterminado de Secuencias DisplayPort en el menú OSD es DisplayPort 1.2. Puede cambiarlo a DisplayPort 1.1 cuando la señal de salida de su dispositivo sea DisplayPort 1.1.

6. **USB 2.0 Tipo A.** Este puerto es solo para tareas de mantenimiento.

7. **USB 3.0 Tipo C.** Este puerto sirve para realizar una conexión con un cable de envío USB. La conexión permite el envío de datos y la alimentación USB.



Este monitor es compatible con USB 3.0 Super-Speed (5 Gbps). El puerto ofrece una entrega de potencia máxima de 60 W con una tensión de salida de 5 V, 9 V, 12 V, 15 V y 20 V. Conecte el cable USB Tipo C para recibir la fuente DisplayPort, suministrar potencia y habilitar los puertos USB Tipo A (de recepción) en el monitor. Conecte el cable USB Tipo C a Tipo A para habilitar los puertos USB Tipo A (de recepción) en el monitor únicamente.

8. **Puertos USB 3.0 de recepción.** Estos puertos permiten conectar dispositivos USB, como es el caso de un teclado/ratón USB, dispositivo flash USB, etc.



Este monitor es compatible con USB 3.0 Super-Speed. El puerto con el icono  es compatible con BC1.2.

9. **Toma de auriculares.**

1.3.3 Otras funciones

1. HDR

El monitor es compatible con el formato HDR. Cuando se detecte contenido HDR, aparecerá el mensaje "HDR ON" (HDR ACTIVADO) y se mostrará la página de información.



El contenido HDR no es compatible cuando el modo PIP/PBP está activado.

2.1 Montaje del brazo/base

Para montar la base del monitor:

1. Coloque la parte frontal del monitor boca abajo en una mesa. (Figura 1)
2. Fije la base al brazo, asegurándose de que la pestaña del brazo encaja en la ranura de la base (Figura 2).

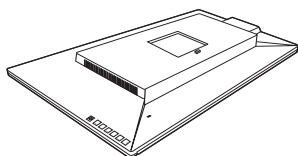

(Figura 1)

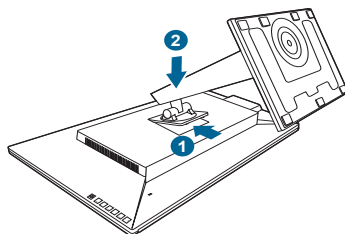

(Figura 2)



Es recomendable colocar un paño suave sobre la mesa donde apoyará el monitor con el fin de no dañarlo.

2.2 Extraer el brazo/base (para montaje de pared VESA)

El brazo/base extraíble de este monitor está especialmente diseñado para un montaje de pared VESA.

Para extraer el brazo/base:

1. Coloque la parte frontal del monitor boca abajo en una mesa.
2. Pulse el botón de desbloqueo, y luego deslice el brazo/base hacia fuera para extraerlo del monitor (Figura 2).

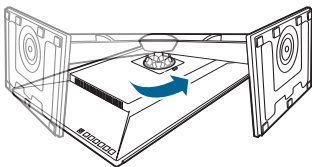

(Figura 1)

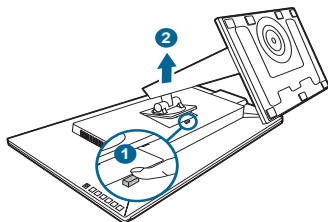

(Figura 2)



Es recomendable colocar un paño suave sobre la mesa donde apoyará el monitor con el fin de no dañarlo.



- El kit para instalación en pared VESA (100 mm x 100 mm) se adquiere por separado.
- Utilice solamente el soporte para instalación en pared homologado por UL que aguante un peso o carga mínima de 22,7 kg (tamaño de los tornillos: M4 x 10 mm).

2.3 Ajustar el monitor

- Para conseguir la mejor visualización posible, es recomendable mirar a toda la superficie del monitor y, a continuación, ajustarlo con el ángulo que le resulte más cómodo.
- Sujete la base para impedir que el monitor se caiga cuando cambie su ángulo.
- Usted puede ajustar el ángulo del monitor desde $+20^\circ$ hasta -5° y permite un ajuste de giro de 45° desde la izquierda o desde la derecha. Usted también puede ajustar la altura del monitor en ± 130 mm.

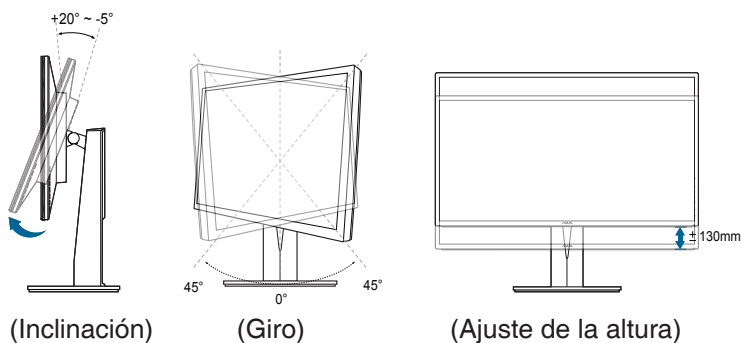

Cómo girar el monitor

1. Levante el monitor hasta la posición más alta.
2. Inclíne el monitor hasta su ángulo máximo.
3. Gire el monitor hasta el ángulo que necesite.

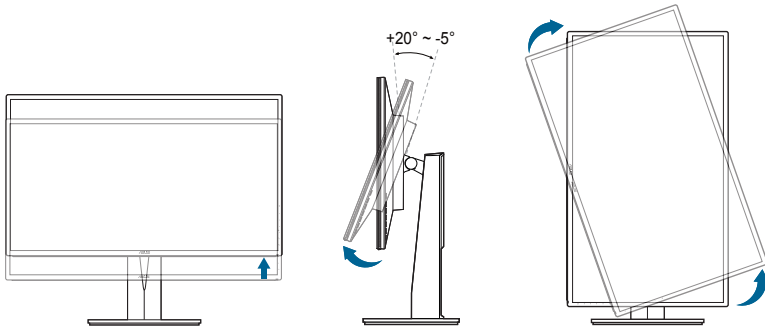

Es normal que el monitor tiemble un poco mientras está ajustando el ángulo de visión.

4. El elemento del menú OSD rotará automáticamente cuando el monitor rote.

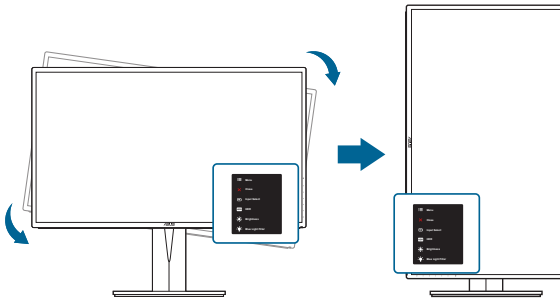

2.4 Conectar los cables

Conecte los cables siguiendo estas instrucciones:

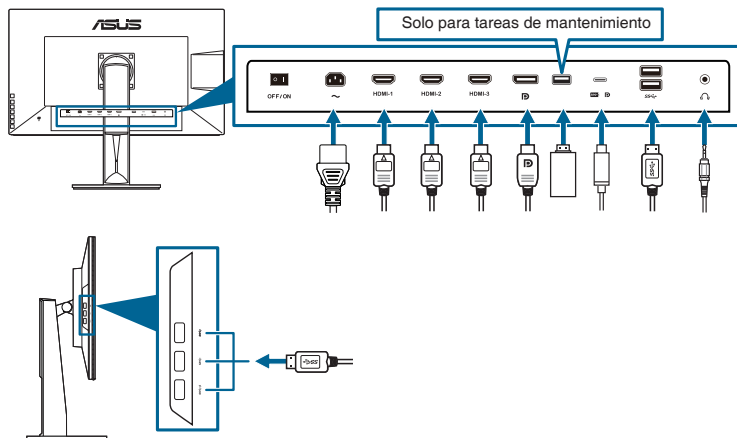



- **Para conectar el cable de alimentación:** conecte un extremo del cable de alimentación de forma segura al puerto de entrada de CA del monitor y el otro extremo a una toma de corriente eléctrica.
- **Para conectar el cable HDMI/DisplayPort/USB Tipo C:**
 - a. Conecte un extremo del cable HDMI/DisplayPort/USB Tipo C a la toma HDMI/DisplayPort/USB Tipo C del monitor.
 - b. Conecte el otro extremo del cable HDMI/DisplayPort/USB Tipo C a la toma HDMI/DisplayPort/USB Tipo C de su ordenador.
- **Para usar el auricular:** conecte el extremo de tipo enchufe a la toma de auricular del monitor cuando se reciba una señal HDMI o DisplayPort
- **Para utilizar los puertos USB 3.0:** utilice el cable USB 3.0 suministrado y conecte el extremo más pequeño (tipo C) del cable de subida USB al puerto de subida USB en el monitor, y el extremo más largo (tipo A) al puerto USB 3.0 en su ordenador. Asegúrese de que su ordenador tiene instalado el último sistema operativo Windows 7/Windows 8. Eso habilitará los puertos USB en el monitor permitiendo que funcionen.



Cuando estos cables estén conectados, puede elegir la señal que desee desde el elemento de Selección de Entrada del menú OSD.









2.5 Encender el Monitor

Pulse el botón de encendido . Consulte la página 1-2 para localizar el botón de encendido. El indicador de alimentación  se iluminará en blanco para mostrar que el monitor está ENCENDIDO.

3.1 Menú en pantalla (OSD)

3.1.1 Cómo reconfigurar



1. Pulse el botón  Menú (5 direcciones) para activar el menú OSD.
2. Mueva el botón  Menú (5 direcciones) hacia arriba, hacia abajo, hacia la izquierda o hacia la derecha para recorrer las funciones. Resalte la función que desee y presione botón  Menú (5 direcciones) para activarla. Si la función seleccionada tiene un submenú, mueva el botón  Menú (5 direcciones) para recorrer las funciones del mismo. Resalte la función de submenú que desee y presione el botón  Menú (5 direcciones) o mueva el botón  Menú (5 direcciones) para activarlo.
3. Mueva el botón  Menú (5 direcciones) hacia arriba o hacia abajo para cambiar la configuración de la función seleccionada.
4. Para salir y guardar el menú OSD presione el botón  o mueva el  Menú (5 direcciones) hacia la izquierda repetidamente hasta que el menú OSD desaparezca. Para ajustar otras funciones, repita los pasos 1-3.

3.1.2 Introducción a la función OSD

1. ProArt Preset

Esta función contiene 9 funciones secundarias que puede seleccionar según sus preferencias.



Para activar esta función, tiene que hacer lo siguiente: deshabilite la función HDR en su dispositivo.



- **Modo Estándar:** Mejor opción para la edición de documentos.
- **Modo sRGB:** Compatible con el espacio de colores sRGB.
- **Modo Adobe RGB:** compatible con el espacio de colores Adobe RGB.
- **Modo DCI-P3:** compatible con el espacio de colores DCI-P3.
- **Modo DICOM:** compatible con el estándar DICOM, la mejor opción para comprobar las imágenes médicas.
- **Modo Rec. 709:** compatible con el espacio de colores Rec.709.
- **HDR_PQ Rec2020:**
 - * PQ Basic: Presenta el rendimiento HDR de las pantallas generales compatibles con HDR.
 - * PQ Optimized: Ofrece el rendimiento HDR optimizado de esta pantalla.
 - * PQ 600: conserva la curva PQ hasta que se muestre el brillo máximo con precisión. Cualquier brillo superior al máximo de la pantalla se asignará al máximo de la pantalla.
- **Modo Usuario 1/Modo Usuario 2:** le permite realizar ajustes de color en la Configuración avanzada. También puede guardar uno o dos perfiles de Calibrado ProArt como Modo Usuario 1/Modo Usuario 2 tras ejecutar el Calibrado ProArt y luego tener un acceso rápido aquí.



Aplique la siguiente configuración mientras realiza la calibración de color ProArt:

- Seleccione el rango dinámico de salida completo.
- Seleccione el formato de color de salida RGB.
- Seleccione una profundidad de color de salida de 8 bits.

Función	Modo Estándar	Modo sRGB	Modo Rec.709	Modo Adobe sRGB	Modo DCI-P3	Modo DICOM	Modo Usuario 1/Modo Usuario 2
Temp del color	6500K	Fijo 6500K	6500K	Fijo 6500K	6500K	Deshabilitar	Fijo 6500K
Brillo	50	Fijo 50	50	50	50	50	50
Contraste	80	Fijo 80	80	80	80	80	80
Nitidez	Habilitar (0)	Habilitar (0)	Habilitar (0)	Habilitar (0)	Habilitar (0)	Habilitar (0)	Habilitar (0)
Saturación	Media (50)	Fijo 50	Media (50)	Media (50)	Media (50)	Deshabilitar	Media (50)
Matiz	Media (50)	Fijo 50	Media (50)	Media (50)	Media (50)	Deshabilitar	Media (50)
Configuración avanzada	Habilitar	Deshabilitar	Habilitar	Habilitar	Habilitar	Deshabilitar	Deshabilitar
Nivel de negro	Habilitar	Deshabilitar	Habilitar	Habilitar	Habilitar	Deshabilitar	Deshabilitar
Gamma	Habilitar (2,2)	Fijo 2,2	Habilitar (2,2)	Deshabilitar (2,2)	Deshabilitar (2,6)	Deshabilitar	Fijo 2,2
Compensación de uniformidad	Habilitar (APAGADO)	Habilitar (APAGADO)	Habilitar (APAGADO)	Habilitar (APAGADO)	Habilitar (APAGADO)	Habilitar (APAGADO)	Fijo APAGADO

2. Filtro de luz azul

En esta función, puede ajustar el nivel del filtro de luz azul.



Para activar esta función, tiene que hacer lo siguiente: deshabilite la función HDR en su dispositivo.

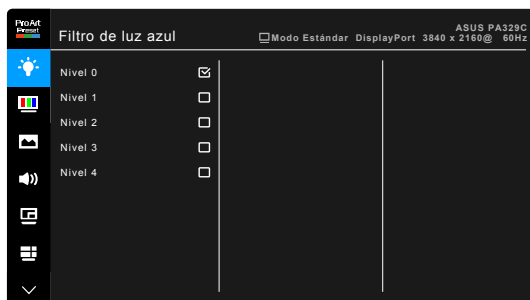

- **Nivel 0:** Sin cambios.
- **Nivel 1 a 4:** Cuanto mayor sea el nivel, menor será la dispersión de la luz azul. Cuando se active el Filtro de luz azul, se importará la configuración predeterminada del Modo Estándar. Entre el Nivel 1 y el Nivel 3, la función Brillo es configurable por el usuario. El Nivel 4 es un ajuste optimizado. Éste es compatible con la Certificación de luz azul baja TÜV. La función Brillo no es configurable por el usuario.



Consulte lo siguiente para aliviar la tensión ocular:

- Quienes pasan muchas horas trabajando delante de la pantalla deben alejarse de ella en ciertos momentos. Se recomienda realizar pequeños descansos (de al menos 5 min) después de estar una hora trabajando de forma continuada en el ordenador. Resulta más eficaz realizar descansos cortos y frecuentes que hacer un único descanso largo.
- Para minimizar la tensión ocular y la sequedad de los ojos, los usuarios deben descansar la vista de forma periódica dirigiendo la mirada a objetos que estén lejos.
- Realizar ejercicios con los ojos puede ayudar a reducir la tensión ocular. Repita estos ejercicios con frecuencia. Si la tensión ocular continúa, consulte a un médico. Ejercicios oculares: (1) Mire arriba y abajo repetidamente. (2) Gire los ojos lentamente. (3) Mueva los ojos en diagonal.
- La luz azul de alta energía puede provocar tensión ocular y degeneración macular asociada a la edad. El filtro de luz azul reduce la luz azul perjudicial en un 70% (máx.) para evitar el SVI (Síndrome Visual Informático).

3. Color

Configure la configuración de color deseada desde este menú.



Para activar esta función, tiene que hacer lo siguiente: deshabilite la función HDR en su dispositivo.



- **Brillo:** el rango de ajuste va de 0 a 100.

- **Contraste:** el rango de ajuste va de 0 a 100.
- **Saturación:** el rango de ajuste va de 0 a 100.
- **Matiz:** cambia el color de la imagen entre verde y púrpura.
- **Temp del color:** Contiene 5 modos, incluyendo 9300K, 6500K, 5500K, 5000K y Cine-P3.



Cine-P3 solo está disponible cuando se selecciona el modo DCI-P3.

- **Gamma:** le permite configurar el modo de color en 2,6, 2,4, 2,2, 2,0 o 1,8.
- **Nivel de negro:** permite ajustar el 1^{er} nivel de señal inicializado del nivel de gris más oscuro.
- **Configuración avanzada:**
 - * Ajuste de matiz de seis ejes.
 - * Ajuste de saturación de seis ejes.
 - * Ajusta los niveles de ganancia para R, V, A.
 - * Ajusta los valores de compensación para R, V, A.
- **Restablecimiento del color:**
 - * Rest. color del modo actual:
Restaura la configuración de color del modo de color actual al valor predeterminado.
 - * Rest. color de todos los modos:
Restaura la configuración de color de todos los modos de color al valor predeterminado.

4. Imagen

Configure la configuración relacionada con la imagen desde este menú.

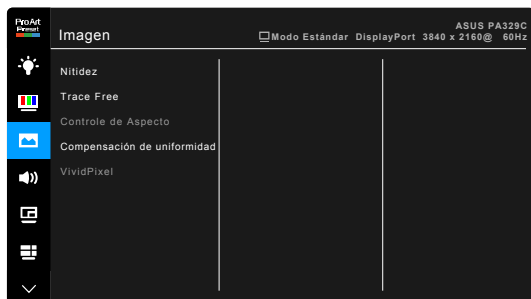

- **Nitidez:** el rango de ajuste va de 0 a 100.
- **Trace Free:** permite ajustar el tiempo de respuesta del monitor.



Para activar esta función, tiene que hacer lo siguiente: desactive el PIP/ PBP y deshabilite la función HDR en su dispositivo.

- **Control de Aspecto:** ajuste la relación de aspecto en Pantalla Completa, 4:3, 1:1 o OverScan.



- Para activar esta función, haga lo siguiente: desactive PBP.
- 4:3 solamente está disponible cuando la fuente de entrada tiene el formato 4:3. La opción OverScan solamente está disponible para la fuente de entrada HDMI.

- **Compensación de uniformidad:** ajusta las distintas áreas de la pantalla para reducir cualquier error de uniformidad de la pantalla, proporcionando un brillo y un color constantes en toda la pantalla.



Para activar esta función, tiene que hacer lo siguiente: desactive la Atenuación dinámica y deshabilite la función HDR en su dispositivo.

- **VividPixel:** permite mejorar el contorno de la imagen mostrada y genera imágenes de alta calidad en la pantalla.



Para activar esta función, tiene que hacer lo siguiente: habilite la Nitidez y deshabilite la función HDR en su dispositivo.

5. Sonido

Configure los ajustes relacionados con el sonido en este menú.

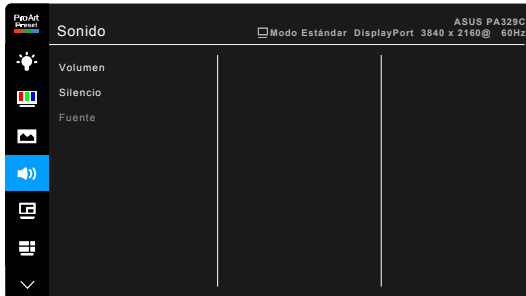

- **Volumen:** el rango de ajuste va de 0 a 100.
- **Silencio:** permite alternar entre activar y desactivar el sonido del monitor.
- **Fuente:** decide la fuente de la que procede el sonido del monitor.

6. Configuración PIP/PBP

La configuración PIP/PBP le permite abrir otra subventana conectada desde otra fuente de vídeo además de la ventana principal desde su fuente de vídeo original. al activar esta función, el monitor muestra hasta 2 imágenes de distintas fuentes de vídeo.



Para activar esta función, tiene que hacer lo siguiente: desactive la Atenuación dinámica, desactive Adaptive Sync y deshabilite la función HDR en su dispositivo.

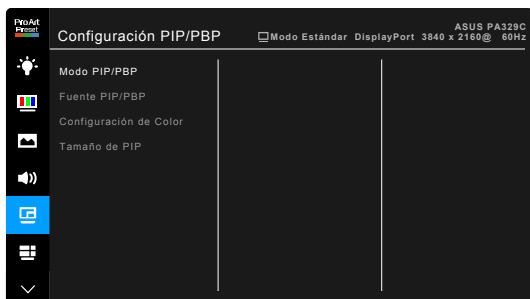



- **Modo PIP/PBP:** permite seleccionar la función PIP, PBP o desactivarla.
- **Fuente PIP/PBP:** permite seleccionar la fuente de entrada de vídeo entre HDMI-1, HDMI-2, HDMI-3, DisplayPort- y USB Tipo C. En la tabla que aparece a continuación encontrará las combinaciones de fuentes de entrada.

		Ventana principal				
		HDMI-1	HDMI-2	HDMI-3	DisplayPort	USB Tipo C
Ventana secundaria	HDMI-1		Sí	Sí	Sí	Sí
	HDMI-2	Sí		Sí	Sí	Sí
	HDMI-3	Sí	Sí		Sí	Sí
	DisplayPort	Sí	Sí	Sí		Sí
	USB Tipo C	Sí	Sí	Sí	Sí	

- **Configuración de Color:** permite seleccionar un modo ProArt Preset concreto para la fuente PIP/PBP seleccionada. (Se pueden elegir hasta 2 modos ProArt Preset.)
 - **Tamaño de PIP:** ajusta el tamaño del PIP en Pequeño, Medio o Grande. (Solo disponible para el modo PIP)
7. **QuickFit**
 Puede previsualizar el diseño del documento o de la foto directamente en la pantalla sin tener que imprimir copias de prueba.



- **Customization:** puede elegir el tamaño del marco moviendo el botón  Menú (5 direcciones) hacia arriba/hacia abajo/a la izquierda/a la derecha. Puede pulsar el botón  Menú (5 direcciones) durante más de 3 segundos para cambiar la unidad de medida de milímetro a pulgada y viceversa.



- **Ruler:** este patrón muestra la regla física en la parte superior y en la parte izquierda. Puede pulsar el botón  Menú (5 direcciones) durante más de 3 segundos para cambiar la unidad de medida del sistema métrico al imperial y viceversa.

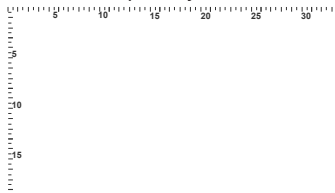

- **Alignment:** facilita a los diseñadores y usuarios organizar el contenido y diseño de una página y lograr un aspecto y sensación consistentes.



- **A4:** puede ver los documentos en tamaño real en la pantalla.

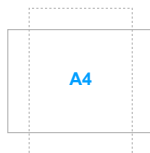

- **B5:** puede ver los documentos en tamaño real en la pantalla.



8. Selección de entrada

En esta función, puede seleccionar la fuente de entrada que desea.

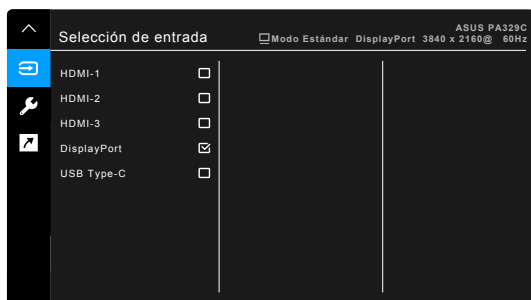

9. Config. Sistema

Permite ajustar el sistema.

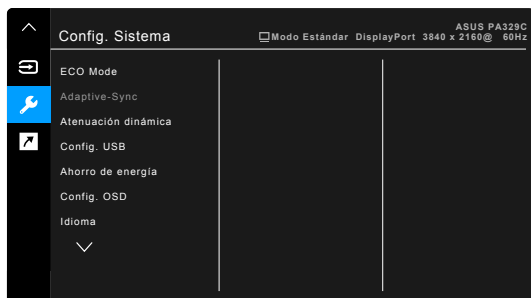

- **ECO Mode:** reduce el consumo de energía.



- Para activar esta función, tiene que hacer lo siguiente: deshabilite la función HDR en su dispositivo.
- Cuando el ECO Mode está activado, la(s) siguiente(s) función(es) no son configurables por el usuario: Brillo, Contraste.

- **Adaptive-Sync** (solo HDMI/DisplayPort): permite que una fuente de gráficos compatible con Adaptive-Sync* ajuste de forma dinámica la tasa de actualización de la pantalla en velocidades de cuadros de contenido típicas para conseguir una actualización de la pantalla de baja latencia, más eficiente en cuanto al consumo de energía y prácticamente sin parpadeo.



* La función Adaptive-Sync solo se puede activar en el intervalo 45 Hz ~ 65 Hz.
* Para las GPU compatibles y los requisitos mínimos de sistema de PC y controlador, póngase en contacto con los fabricantes de GPU.
Para activar esta función, tiene que hacer lo siguiente: desactive el modo PIP/PBP y ajuste Secuencia DisplayPort en DisplayPort 1.2.

- **Atenuación dinámica:** se sincroniza con el contenido al cambiar el contraste para ejecutar la atenuación dinámica de la retroiluminación.



Para activar esta función, tiene que hacer lo siguiente: desactive PIP/PBP.

- **Config. USB:** ajusta la configuración del puerto USB Tipo C. El parámetro de Config. USB afecta a la resolución de la salida solo cuando la fuente está conectada al puerto USB Tipo C. Debido a las diferencias tecnológicas entre USB 2.0 y USB 3.0, el rendimiento máximo de datos USB (ancho de banda y otras características relacionadas) varías y, por tanto, influye en la resolución de salida máxima.

- * USB 3.0: La velocidad de transferencia de datos según la especificación 3.0 en el puerto USB Tipo C solo puede emitir la resolución máxima de 4K2K 30 Hz.
- * USB 2.0: La velocidad de transferencia de datos según la especificación 2.0 en el puerto USB Tipo C puede emitir la resolución máxima de 4K2K 60 Hz.



- La velocidad de transferencia de datos seguirá siendo USB 3.0 al utilizar el cable USB Tipo C/Tipo A.
 - La opción Config. USB no afecta a la resolución si la fuente está conectada al puerto DisplayPort o al puerto HDMI.
-

- **Ahorro de energía:**

- * El "Nivel normal" permite que los puertos USB de dirección descendente carguen dispositivos externos cuando el monitor entre en el modo de ahorro de energía.
- * El "Nivel profundo" no permite que todos los puertos carguen dispositivos externos y evita que las señales USB se detecten automáticamente cuando el monitor entre en el modo de ahorro de energía.

- **Config. OSD:**
 - * Ajusta el temporizador OSD entre 10 y 120 segundos.
 - * Activa o desactiva la función DDC/CI.
 - * Ajusta el fondo del menú OSD de opaco a transparente.
 - * Ajusta el giro de OSD.
- **Idioma:** puede elegir entre 21 idiomas: inglés, francés, alemán, italiano, español, holandés, portugués, ruso, checo, croata, polaco, rumano, húngaro, turco, chino simplificado, chino tradicional, japonés, coreano, tailandés, indonesio, persa.
- **Recordatorio de calibración:** para recordar al usuario que calibre este monitor con el objetivo de garantizar la precisión del color cada período de trabajo. Hay 3 alarmas (300/600/1000 horas) y la opción de APAGAR, que el usuario puede seleccionar según sus preferencias.



Esta función se habilita cuando se seleccionan Modo Usuario 1 o Modo Usuario 2.

- **Secuencia DisplayPort:** compatibilidad con la tarjeta gráfica. Seleccione DisplayPort 1.1 o DisplayPort 1.2 según la versión de DP de la tarjeta gráfica.



DisplayPort 1.1 solamente está disponible cuando Adaptive-Sync está desactivado.

- **Bloqueo de teclas:** permite deshabilitar todas las teclas de función. Presione el segundo botón situado en la parte superior durante cinco segundos para cancelar la función de bloqueo de teclas.
- **Indicador de encendido:** enciende/apaga el indicador de encendido LED.
- **Información:** muestra la información del monitor.
- **Reset Todo:** "S" le permite restablecer la configuración por defecto.

10. Acceso directo

Define las funciones para los botones Acceso directo 1 y 2.



- **Acceso directo 1/Acceso directo 2:** selecciona una función para los botones Acceso directo 1 y 2.



Cuando una determinada función se selecciona o activa, la tecla acceso directo puede no ser compatible. Opciones de función disponibles para acceso directo: Filtro de luz azul, Brillo, Contraste, Configuración PIP/PBP, Temp del color, QuickFit, Modo Usuario 1, Modo Usuario 2.

3.2 Resumen de especificaciones

Tipo de panel	LCD TFT
Tamaño del panel	Pantalla ancha de 32,0" (16:9, 81,28 cm)
Resolución máxima	3840 x 2160
Densidad de píxeles	0,1845 mm
Brillo	400 cd/m ² (típ.), 600 cd/m ² (máx.)
Relación de contraste (típ.)	1000:1
Relación de contraste (Máx.)	100.000.000:1 (con Atenuación dinámica activada)
Ángulo de visión (H/V) CR>10	178°/178°
Colores de visualización	107 000 millones
Gama de colores	Adobe RGB 100%, sRGB 100%, DCI-P3 98%, Rec.2020 84%
Tiempo de respuesta	5 ms (Gris a gris)
Selección de ProArt Preset	9 modos de color predefinidos
Selección de temperatura de color	5 temperaturas de color
Entrada digital	HDMI v2.0b, DisplayPort v1.2
Toma de auricular	Sí
Puerto USB 3.0	Ascendente x 1, Descendente x 5
Colores	Gris
LED de alimentación	Blanco (Encendido) / Ámbar (Standby)
Inclinación	+20° ~ -5°
Giro	+45° ~ -45°
Dinamización	130 mm
Ajuste de la altura	130 mm
Candado Kensington	Sí
Entrada de tensión CA	CA: 100~240 V
Consumo de energía	Encendido: < 56,84 W** (típ.), Espera: < 0,5 W (típ.), Apagado: 0 W (Apagado)
Temperatura de funcionamiento	0°C~40°C
Temperatura (No funcionando)	-20°C~+60°C
Dimensiones (A x L x F)	734,4 mm x 615 mm x 240 mm (con base en la posición más alta) 734,4 mm x 485 mm x 240 mm (con base en la posición más baja) 734,4 mm x 431 mm x 67,55 mm (sin base) 847 mm x 552 mm x 350 mm (paquete)
Peso (Estimado)	12,32 kg (neto); 8,7 kg (sin base); 16,7 kg (bruto)
Varios idiomas	21 idiomas: inglés, francés, alemán, italiano, español, holandés, portugués, ruso, checo, croata, polaco, rumano, húngaro, turco, chino simplificado, chino tradicional, japonés, coreano, tailandés, indonesio, persa.

Accesorios	Guía de inicio rápido, tarjeta de garantía, cable de alimentación, cable HDMI, cable USB Tipo C a Tipo C, cable USB Tipo C a Tipo A, cable DisplayPort, informe de comprobación de calibrado del color, calibrador de color (solo para PA329C-K)
Cumplimiento y normas	Energy Star, UL/cUL, CB, CE, ErP, FCC, ICES-3, CCC, CEL, BSMI, CU, RCM, VCCI, UkrSEPRO, J-MOSS, RoHS, WEEE, PSE, KCC, eStandby, KC, ISO 9241-307, TUV Flicker Free, TUV Low Blue Light, Windows 7, 8.1 y 10 WHQL, Mac Compliance***

*Las especificaciones están sujetas a cambio sin previo aviso.

**Midiendo el brillo de una pantalla de 200 nits sin conexión audio/USB/lector de tarjetas.

***Requiere Mac OS 10.10.x, 10.11.x, 10.12.x.

3.3 Dimensiones del contorno

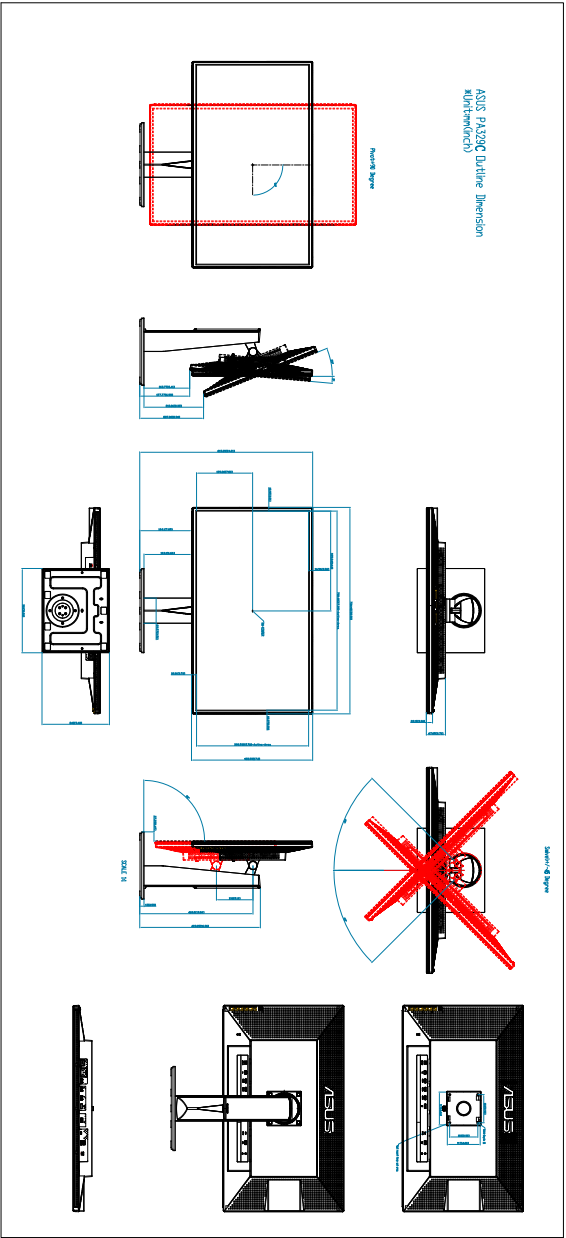

3.3 Solucionar problemas (preguntas más frecuentes)

Problema	Solución posible
El indicador LED de alimentación no se ENCIENDE.	<ul style="list-style-type: none"> • Pulse el botón  para comprobar si el monitor está en modo ENCENDIDO. • Compruebe si el cable de alimentación está correctamente conectado al monitor y a la toma de corriente. • Verifique que el interruptor de alimentación esté ENCENDIDO.
El LED de alimentación se ilumina en ámbar pero no se muestra ninguna imagen en la pantalla	<ul style="list-style-type: none"> • Compruebe si el monitor y el equipo se encuentran en el modo ENCENDIDO. • Asegúrese de que el cable de señal está correctamente conectado al monitor y al equipo. • Inspeccione el cable de señal y asegúrese de que no hay ningún contacto doblado. • Conecte el equipo a otro monitor disponible para comprobar si dicho equipo funciona correctamente.
La imagen de la pantalla es demasiado clara o demasiado oscura.	<ul style="list-style-type: none"> • Ajuste los parámetros Contraste y Brillo mediante el menú OSD.
La imagen de la pantalla bota o hay un efecto de onda en dicha imagen.	<ul style="list-style-type: none"> • Asegúrese de que el cable de señal está correctamente conectado al monitor y al equipo. • Aleje los dispositivos eléctricos que puedan estar causando interferencia.
La imagen de la pantalla presenta defectos de color (el blanco no parece blanco).	<ul style="list-style-type: none"> • Inspeccione el cable de señal y asegúrese de que no hay ningún contacto doblado. • Ejecute la acción All Reset (Restablecer todo) mediante el menú OSD. • Ajuste la configuración de color R/G/B o seleccione Temp del Color mediante el menú OSD.
No hay sonido o este es muy bajo	<ul style="list-style-type: none"> • Asegúrese de que el cable HDMI/ DisplayPort está correctamente conectado al monitor y al equipo. • Ajuste la configuración de volumen tanto del monitor como del dispositivo HDMI/ DisplayPort. • Asegúrese de que el controlador de la tarjeta de sonido del equipo está correctamente instalado y activado.

3.4 Modos de funcionamiento soportados

Resolución Frecuencia	Frecuencia vertical (Hz)	Frecuencia horizontal (KHz)	Píxel (MHz)
640x350	70(N)	31,47(P)	25,18
640x480	59,94(N)	31,47(N)	25,18
640x480	72,82(N)	37,87(N)	31,5
640x480	75,00(N)	37,5(N)	31,5
720x400	70,08(P)	31,47(N)	28,32
800x600	56,25(P)	35,16(P)	36,00
800x600	60,32(P)	37,88(P)	40,00
800x600	72,12(P)	48,08(P)	50,00
800x600	75,00(P)	46,86(P)	49,50
848x480	60(P)	31,0(P)	33,75
1024x768	60,00(N)	48,36(N)	65,00
1024x768	70,069(N)	56,476(N)	75,00
1024x768	75,00(N)	60,02(N)	78,75
1152x864	75,00(P/N)	67,5(P/N)	108,00
1280x720	60	44,77(N)	74,5
1280x768	60(N)	47,8(N)	79,5
1280x768	75(P)	60,3(P)	102,25
1280x800	60(P)	49,7(N)	84,5
1280x960	60,00(N)	60,00(P)	108,00
1280x1024	60,02(P)	63,98(P)	108,00
1280x1024	75,02(P)	79,98(P)	135,00
1366x768	59,79(P)	47,712(P)	85,50
1400x1050	60(P)	65,3(N)	121,75
1440x900	59,89(P)	55,94(N)	106,50
1600x1200	60,00(P)	75,00(P)	162,00
1680x1050	60,00(P)	65,29(N)	146,25
1920x1080	60,00(P)	67,5(P)	148,5
1920x1200 (Blanqueo reducido)	59,95(N)	74,038(P)	154
1920x1200	59,885(P)	74,556(N)	193,25
2560x1080	59,978(N)	66,636(P)	181,25
2560x1440	59,951(N)	88,787(P)	241,50
3840x2160	24(P)	52,593(N)	266,75
3840x2160	25	54,786(N)	278,75
3840x2160	30(P)	67,5(N)	297
3840x2160	50(P)	111,174(N)	587
3840x2160 (Blanqueo reducido)	60(N)	133,313(P)	533,25
3840x2160	60(N)	135(P)	594,0

Quando el monitor esté funcionando en el modo vídeo (es decir, no se estén visualizando datos) utilizando el conector HDMI, deberán ser compatibles los siguientes modos de alta definición, además del vídeo de definición estándar.

Resolución	Frecuencia vertical (Hz)	Frecuencia horizontal (KHz)
1920 x 1080p	24	27
	50	56,25
	59,94	67,43
	60	67,5
1920 x 1080i	50	28,13
	59,94	33,72
	60	33,75
1440x480P	59,94	31,47
	60	31,5
1440x576P	50	31,25
	50	37,5
1280 x 720p	59,94	44,95
	60	45
	50	31,25
720 x 576p	59,94	31,47
	60	31,5
720 x 480p	59,94	31,47
	60	31,5
640 x 480p(VGA)	59,94	31,47
	60	31,5
720(1440) x 576i	50	15,63
	59,94	15,73
720(1440) x 480i	50	15,75
	60	15,75

* Los modos no indicados en la tabla no son compatibles. Para obtener una resolución óptima, es recomendable elegir un modo indicado en la tabla anterior.

