



Touchscreen display

Seguridad & Recomendaciones

English

Deutsch

Nederlands

Français

Español

Tabla de contenidos

01 INFORMACIÓN IMPORTANTE	3
1.1 USO	3
1.2 EXENCIONES	4
02 INSTRUCCIONES DE SEGURIDAD	4
2.1 PRECAUCIONES DE SEGURIDAD	4
2.2 AVISO RESPECTO AL DESPLAZAMIENTO Y TRANSPORTE	5
2.3 INSTALACIÓN	5
2.4 AVISO DE SEGURIDAD DE MONTAJE EN PARED	6
2.5 USO RECOMENDADO	7
2.6 LIMPIEZA	8

INFORMACIÓN IMPORTANTE

1. INFORMACIÓN IMPORTANTE



ADVERTENCIA:

PARA EVITAR PELIGROS DE INCENDIO Y DESCARGAS, NO EXPONGA ESTA UNIDAD A LA LLUVIA NI A LA HUMEDAD. TAMPOCO UTILICE LA CLAVIJA POLARIZADA DE ESTA UNIDAD CON UN RECEPTÁCULO DEL ALARGADOR U OTRAS TOMAS A MENOS QUE LAS PROLONGACIONES SE PUEDAN INSERTAR COMPLETAMENTE.

NO ABRA EL SOPORTE, YA QUE CONTIENE COMPONENTES DE ALTA TENSIÓN.



PRECAUCIÓN:

PARA REDUCIR EL RIESGO DE DESCARGA ELÉCTRICA, ASEGÚRESE DE QUE EL CABLE DE ALIMENTACIÓN ESTÁ DESENCHUFADO DE LA TOMA DE CORRIENTE. PARA ASEGURARSE COMPLETAMENTE DE QUE NO LLEGA CORRIENTE A LA UNIDAD, DESCONECTE EL CABLE DE ALIMENTACIÓN DE LA TOMA DE CA. NO RETIRE LA CUBIERTA (NI LA PARTE TRASERA). EN EL INTERIOR NO HAY PIEZAS QUE EL USUARIO PUEDA REPARAR. SOLICITE CUALQUIER REPARACIÓN AL SERVICIO TÉCNICO CUALIFICADO



ADVERTENCIA:

PARA USO CONTINUO SEGURO, LOS DISPOSITIVOS CON UNA CLASE DE CONSTRUCCION I DEBEN ESTAR CONECTADOS A UN TERMINAL ELECTRICO CON PROTECCION DE TIERRA.



ADVERTENCIA:

ESTE ES UN PRODUCTO DE CLASE A DESTINADO A SER UTILIZADO EN ENTORNOS PROFESIONALES. - ESTE PRODUCTO NO DEBE UTILIZARSE EN ZONAS RESIDENCIALES.

1.1 USO

- Transporte el producto en posición vertical y con un embalaje adecuado. Evite colocar el producto hacia arriba o hacia abajo. ¡Maneje con cuidado!
- No envíe una imagen estática (sin movimiento) a la e-Screen puesto que podría causar el “quemado” de la imagen o la retención de la imagen.
- La garantía no cubre el “quemado” ni la retención de la imagen.
- Asegúrese de cambiar la imagen de la e-Screen con frecuencia. Se recomienda apagar la e-Screen durante 6 horas como mínimo después

de 16 horas de uso en un periodo de 24 horas con el fin de evitar la retención de imágenes.

INSTRUCCIONES DE SEGURIDAD

1.2. EXENCIONES

- La garantía de este producto no cubre daños por desastres naturales (terremotos, truenos, etc.), incendios, actos de terceros, accidentes, uso incorrecto y desperfectos intencionados por parte del usuario, o el uso en otras condiciones indebidas.
- La garantía de este producto no cubre daños fortuitos (como pérdida de beneficios o interrupción de la actividad laboral, modificación o borrado de datos registrados, etc.) causados por el uso o la incapacidad de uso de este producto.
- La garantía de este producto no cubre daños causados por el funcionamiento incorrecto o por no seguir el manual de usuario.
- La garantía de este producto no cubre daños por un uso incorrecto o errores mediante el uso simultáneo de este producto y el equipo o software conectado.
- La garantía de este producto no cubre daños causados por ignorar las instrucciones descritas sobre la instalación.
- La garantía de este producto no cubre daños causados por una instalación incorrecta.
- La garantía de este producto no cubre daños por el desmontaje, la modificación o reparación por parte de personal o de un centro de servicio técnico no autorizado.

2. INSTRUCCIONES DE SEGURIDAD

Antes de utilizar la e-Screen, lea este manual de usuario completamente para evitar daños en sus pertenencias y asegurar tanto su seguridad personal como la de los demás.

- Lea y observe la totalidad de instrucciones y advertencias de seguridad de este manual.
- En cuanto a la instalación o ajustes, siga las instrucciones del manual y diríjase a un servicio técnico cualificado para solucionar los problemas técnicos.

2.1. PRECAUCIONES DE SEGURIDAD

Si la e-Screen despidе humo o algún olor extraño, retire inmediatamente la clavija de la toma.

Si no lo hace, podría producirse un incendio o una descarga eléctrica. Póngase en contacto con su distribuidor para realizar una revisión.

Si se enciende la e-Screen pero no aparece ninguna imagen, retire inmediatamente la clavija de la toma.

Si no lo hace, podría producirse un incendio o una descarga eléctrica. Póngase en contacto con su distribuidor para realizar una revisión.

En caso de derramar agua sobre la pantalla o si algún objeto cae en su interior, retire inmediatamente la clavija de la toma.

Si no lo hace, podría producirse un incendio o una descarga eléctrica. Póngase en contacto con su distribuidor para realizar una revisión.

Si la e-Screen se cae o el soporte queda dañado, retire inmediatamente la clavija de la toma.

Si no lo hace, podría producirse un incendio o una descarga eléctrica. Póngase en contacto con su distribuidor para realizar una revisión.

Si el cable de alimentación o la clavija están dañados o se calientan, apague el interruptor de alimentación principal de la e-Screen, asegúrese de que la clavija se haya enfriado y retírela de la toma.

Si continúa utilizando la e-Screen en estas condiciones, podría producirse un incendio o una descarga eléctrica. Póngase en contacto con su distribuidor para conseguir recambios.

INSTRUCCIONES DE SEGURIDAD

2.2. AVISO RESPECTO AL DESPLAZAMIENTO Y TRANSPORTE

Desplazamiento del producto:

Para trasladar el producto se necesitan al menos cuatro personas. Si intenta mover el producto con menos personas, podría dañar la pantalla u ocasionar lesiones graves a las personas que la están manejando. Cuando mueva una pantalla en su caja de envío, levante la caja con las asas blancas.



Transporte del producto:

Este producto es pesado; siga las técnicas adecuadas para levantarlo, tal y como se ilustra a continuación. Si no lo hace, podría causar daños.



2.3. INSTALACIÓN

No realice la instalación en un entorno con temperaturas altas.

Si la e-Screen se usa en un entorno con temperaturas altas o expuesto directamente a la luz del sol, la cubierta u otras partes podrían deformarse y ocasionar un sobrecalentamiento o descarga eléctrica.

No realice la instalación en un entorno con humedad alta.

Podría producirse un sobrecalentamiento o una descarga eléctrica.

No coloque fuentes de calor cerca, como radiadores, rejillas de aire caliente, estufas u otros aparatos que despidan calor.

Esto puede causar choques eléctricos

No sobrecargue las tomas ni los cables con más capacidad eléctrica de la permitida.

No utilice cables extensores; podría producirse un incendio o una descarga eléctrica.

No introduzca la clavija en una toma que no sea de 100~240 V CA.

Podría producirse un incendio o una descarga eléctrica.

- No utilice una clavija dañada ni una toma desgastada.
- No introduzca una clavija incompatible, ya que podría producirse un incendio o una descarga eléctrica.

No coloque la e-Screen en un estante o superficie inestable.

La e-Screen podría caerse y ocasionar lesiones. Realice la instalación en una superficie horizontal, estable y nivelada.

No coloque objetos encima de la e-Screen.

- Si cubre la e-Screen o se bloquean las salidas de aire, la pantalla podría sobrecalentarse y causar un incendio.
- Si se introducen metales o líquido en la e-Screen, se podría producir un incendio o descarga eléctrica.
- No coloque objetos pesados encima de la e-Screen puesto que podrían caerse y ocasionar lesiones.
- Mantenga una distancia mínima de 10 cm entre la e-screen, la pared y/u otros objetos para que haya suficiente ventilación.

INSTRUCCIONES DE SEGURIDAD

No mueva la e-Screen cuando esté conectada al cable de alimentación y a los cables AV.

- Cuando mueva la e-Screen, asegúrese de quitar la clavija y los cables de la toma o la fuente.
- Se necesitan al menos 4 personas para desembalar o transportar la e-Screen. Asegúrese de transportar la e-Screen en posición vertical.
- Transporte la e-Screen en posición vertical. Evite colocar la e-Screen hacia arriba o hacia abajo.
- Maneje la e-Screen con cuidado. Evite que se caiga.

2.4. AVISO DE SEGURIDAD DE MONTAJE EN PARED

1. Asegúrese de que el soporte esté bien fijado a una pared o pilar sólidos para evitar riesgo de caídas debidas al peso.

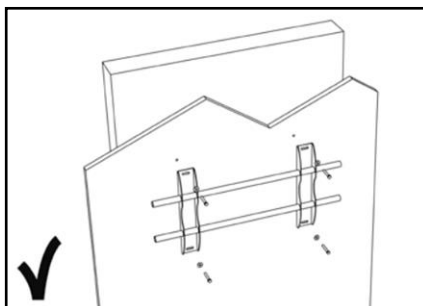
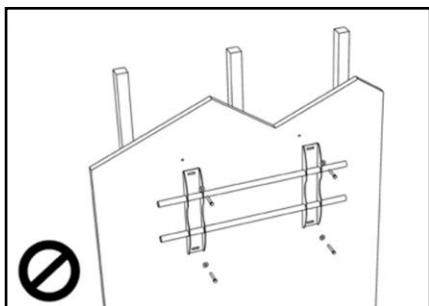

2. Tras el montaje, no tire de la pantalla ni la agite aplicando fuerza.

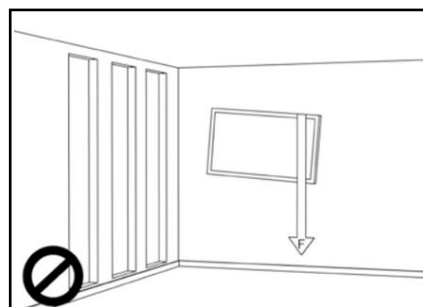
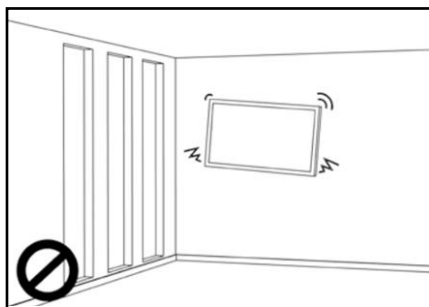

INSTRUCCIONES DE SEGURIDAD

3. No coloque el soporte en lugares con luz solar directa o humedad / temperatura elevada para evitar que la calidad se vea afectada.

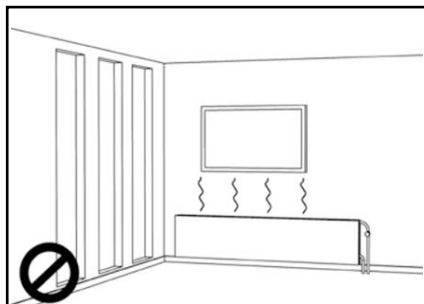
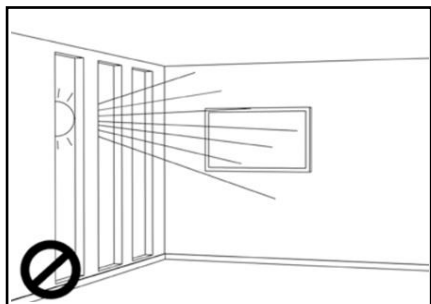

4. Recomendamos instalar el soporte a más de 10 cm de distancia de las paredes adyacentes y en posición vertical.

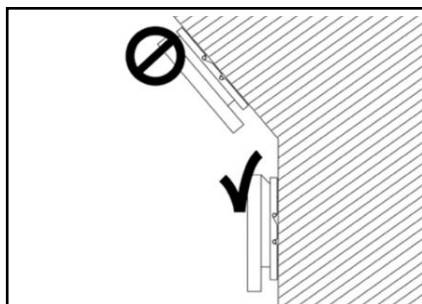
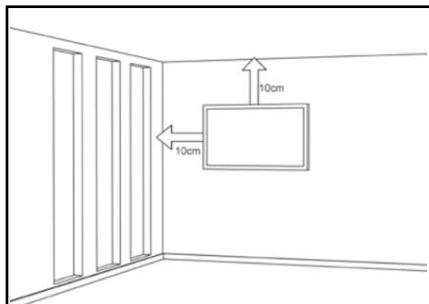

2.5. USO RECOMENDADO

Si se presenta un problema durante la instalación, solicite ayuda a su proveedor. No repare ni abra la e-Screen por su cuenta. Si no lo hace, podría producirse un incendio o una descarga eléctrica. Póngase en contacto con su distribuidor para realizar una revisión.

Proteja y utilice correctamente la clavija y el cable de alimentación.

- No aplaste la clavija ni el cable de alimentación entre superficies duras.
- No pise la clavija ni el cable de alimentación.
- Antes de introducir la clavija en la toma de corriente, conecte el cable de alimentación a la pantalla.
- Si utiliza la e-Screen con un cable de alimentación dañado o que no sean original, podría dañar la pantalla, causar incendios o descargas eléctricas.

Utilización de cables extensores (no recomendado)

Si debe utilizarse un alargador, asegúrese de que la tensión nominal supere el consumo máximo de potencia de la pantalla. Si la tensión nominal es inferior a la de la pantalla, hará que el alargador se sobrecaliente.

No utilice la pantalla durante tormentas con truenos y relámpagos.

Extraiga el enchufe de alimentación de la toma de corriente.

INSTRUCCIONES DE SEGURIDAD

No utilice ningún tipo de líquido en la e-Screen.

- Si se vierte líquido en la e-Screen, desconecte la alimentación y solicite una revisión del producto al personal del servicio técnico cualificado.
- Si se introduce líquido en la pantalla de visualización, límpiela con un paño suave y seco de inmediato.
- No utilice ningún tipo de producto químico agresivo en la e-Screen.
- Si se introducen metales o líquido en la e-Screen, se podría producir un incendio o descarga eléctrica.

No instale ni retire la clavija con las manos mojadas.

Podría producirse una descarga eléctrica.

Si no va a utilizar la e-Screen durante un periodo de tiempo prolongado, desenchúfela. Podría ocasionarse un desgaste prematuro de los componentes eléctricos o un incendio

Maneje la e-Screen con cuidado para evitar que se rompa el cristal.

- Si se rompe el cristal del panel de la pantalla, podría salir líquido. No toque el líquido.
- Si estos líquidos entran en contacto con la piel o los ojos, lávelos inmediatamente con agua limpia y consulte a un profesional de la salud.

Precauciones con las pilas del mando a distancia

- Utilice únicamente pilas de tipo AAA.
- Asegúrese de introducir las pilas haciendo coincidir las polaridades + y -.
- No recargue, caliente, desmonte, provoque un cortocircuito ni eche las pilas al fuego.
- No mezcle una pila nueva con otra usada.
- No junte diferentes tipos de pilas (use únicamente el tipo indicado).

2.6. LIMPIEZA

Quite la clavija antes de limpiarla. Si no lo hace, podría producirse una descarga eléctrica o daños.

Limpieza de la superficie de la e-Screen

- Si se ensucia la superficie de la e-Screen, límpiela suavemente con un paño limpio y suave.
- Si la superficie requiere una limpieza adicional, humedezca un poco el paño
- No deje que se introduzcan líquidos en la e-Screen puesto que podría producirse una descarga eléctrica o daños.
- No limpie la e-Screen con alcohol, disolventes ni amoníaco, ya que podría dañarse.

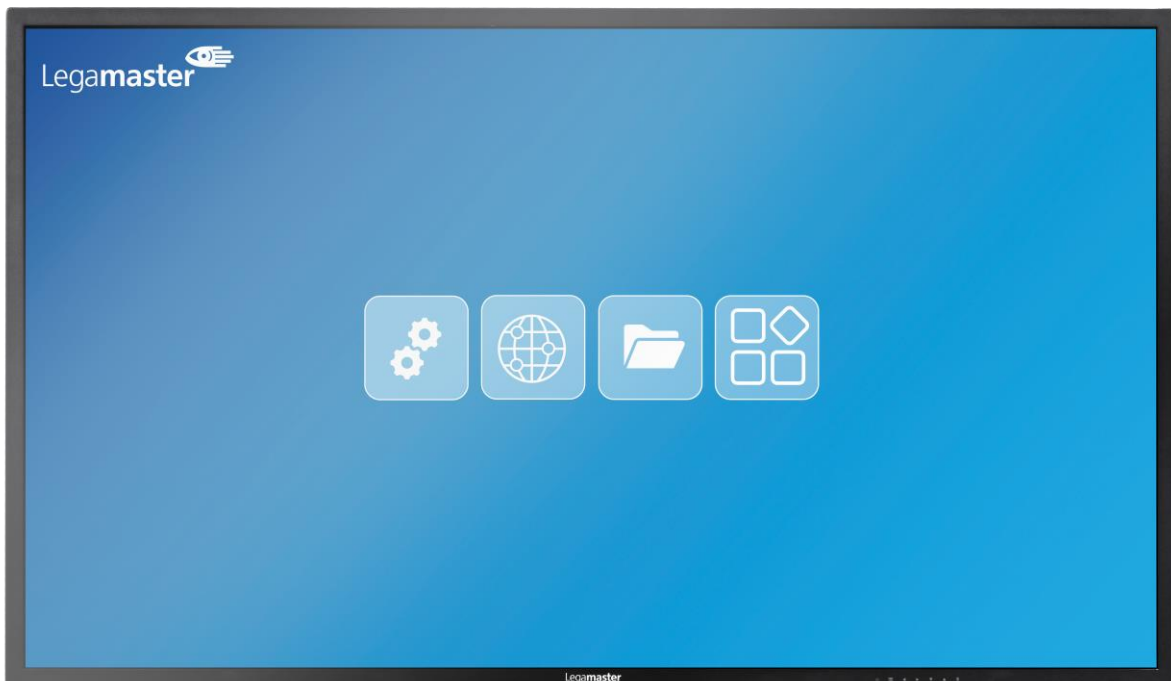

Discover Professional display Contenidos & Operación

English

Deutsch

Nederlands

Français

Español

Tabla de contenidos

01 CONTENIDOS	11
1.1 DESEMBALAJE	11
1.2 ACCESORIOS INCLUIDOS	11
02 INSTALACIÓN	11
2.1 CONDICIONES AMBIENTALES	11
2.2 VISTA GENERAL DE LA PANTALLA	12
2.3 INFORMACION DE CONECTORES DE ENTRADA Y SALIDA	13
2.4 CONTROL REMOTO	13
2.4.1 CAMBIANDO LA BATERIA DEL CONTROL REMOTO	14
03 ENCENDIENDO Y APAGANDO LA PANTALLA	14
3.1 MENU DE CONFIGURACIONES	15
3.2 ACTUALIZANDO LA PANTALLA	18
04 TROUBLESHOOTING	18

CONTENIDOS / INSTALACIÓN

1. CONTENIDOS

1.1. DESEMBALAJE

El Display Profesional se embala con cojines para proteger el producto durante el envío.

- Antes de desembalar, prepare una superficie estable, nivelada y limpia cerca de una toma de corriente.

- Paso 1: Coloque la caja en una posición estable y vertical.
- Paso 2: Retire las asas blancas y corte las bandas.
- Paso 3: Levante suavemente la parte superior de la caja, esto revelará el contenido.
- Paso 4: Retire la almohadilla superior y saque la bolsa de accesorios.
- Paso 5: Extienda la bolsa antiestática hacia arriba y corte con cuidado la capa superior para acceder al Display Profesional
- Paso 6: Prepare su pantalla para la instalación, y luego sáquela de la caja levantándola.

1.2. ACCESORIOS INCLUIDOS.

ITEMS
Power Cord 1.8m
Remote Control
Quick Set-Up Guide

2. INSTALACIÓN

2.1 CONDICIONES AMBIENTALES

Cuando la pantalla esté operando, las condiciones en la habitación no deben superar los siguientes parámetros:

- Temperatura: -5°C a 45°C (41°F a 104°F)
- Humedad: menos del 90% RH (Max)

VISTA GENERAL

2.2 VISTA GENERAL DE LA PANTALLA

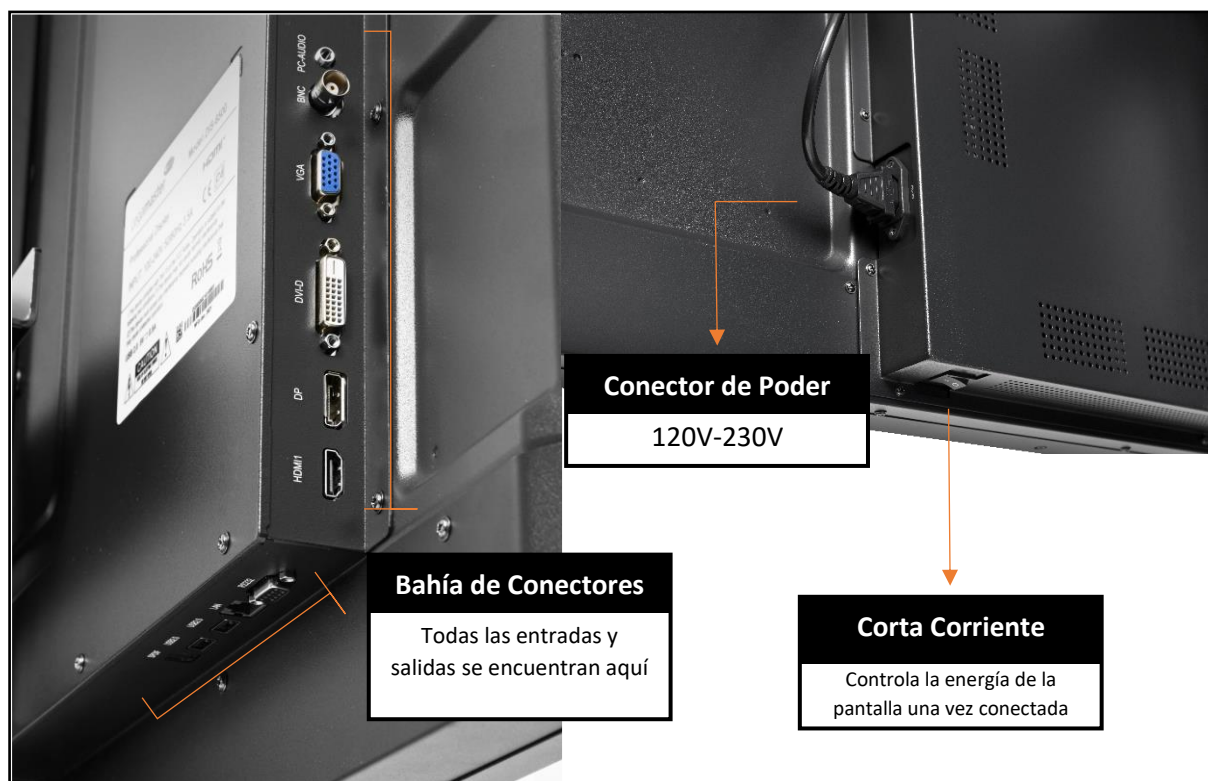

VISTA GENERAL



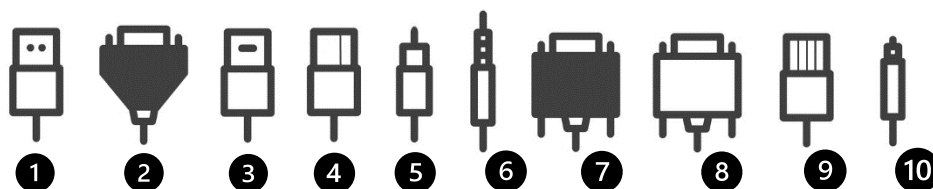









2.3 INPUT / OUTPUT CONNECTOR INFORMATION



- | | | | |
|---|----------------|----|--|
| 1 | USB-A 2.0 (x2) | 6 | Minijack 3,5 Stereo (x1 in) / (x1 out) |
| 2 | VGA (1) | 7 | DVI-D (x1) |
| 3 | HDMI 2.0 (x1) | 8 | RS-232 (Serial) |
| 4 | DP 1.2 (x1) | 9 | RJ-45 (x1 IN) / RJ-45 (x1 Out) |
| 5 | BNC (1) | 10 | SPDIF (Optical Audio) |

2.4 REMOTE CONTROL



-  Encender y apagar la pantalla.
-  selección de entradas: Muestra el menú de selección de entradas
-  Botones de navegación
-  Seleccionar / Confirmar
-  Menú de Configuraciones
-  Home: Ir directamente a la pantalla de inicio
-  Volver o Retornar al menú anterior.
-  OPS: Acceso directo a la entrada OPS
-  HDMI: Acceso directo a la entrada HDMI
-  Freeze: Congelar el cuadro actual en la pantalla
-  Disminuir Volumen.
-  Mute: Silencia el Audio de la pantalla.
-  Aumentar Volumen.

VISTA GENERAL / OPERANDO LA PANTALLA

2.4.1 CAMBIANDO LA BATERIA DEL CONTROL REMOTO

1. Remueva la cobertura de las baterías:

En la parte trasera del control remoto, deslice la cobertura de las baterías.

2. Inserte las baterías:

Use dos baterías AAA, insértelas de acuerdo con las indicaciones en el control.

3. Cubra las baterías nuevamente con la cobertura.

I. Descarte las baterías usadas según sus protocolos locales.

II. No conserve las baterías usadas o vacías en el control remoto. Esto puede resultar en daños para el control remoto.

III. Solo utilice baterías de acuerdo con las instrucciones y regulaciones en este manual y las mismas dadas por el productor de las correspondientes baterías.

Acerca del Control Remoto

- No tire, sacuda o golpee.
- Evite condiciones de humedad, líquidos, altas temperaturas o exposición directa al sol.
- No desarmar.

3. ENCENDIENDO Y APAGANDO LA PANTALLA

Por Favor asegúrese de que la pantalla esté conectada a la corriente eléctrica utilizando el cable de alimentación incluido con el producto.

Mueva el interruptor principal de poder a "I". La pantalla iniciara, si no.

Para encender el monitor, presione el botón de encendido en la pantalla o el botón en el control remoto.

Para apagar el monitor, presione le botón de encendido nuevamente o el botón en el control remoto. El monitor pasara a estado de reposo.

Para completamente apagar la pantalla, mueva el interruptor de poder a "O" o desconecte el cable de alimentación del toma corriente.

OPERANDO LA PANTALLA

3.1 MENU DE CONFIGURACIONES

MAIN SETTINGS		LEVEL 1	VALUES	EXPLANATION	
Settings	Source	Source Switch	VGA	Switch your input to VGA	
			DP	Switch your input to DisplayPort	
			OPS	Switch your input to OPS	
			HDMI	Switch your input to HDMI	
			DVI	Switch your input to DVI	
			BNC	Switch your input to BNC	
		BootSource	VGA / HDMI / OPS / DP / DVI / BNC	Select a source to switch to when booting the screen	
		SourceLock	VGA / HDMI / OPS / DP / DVI / BNC	Select a Source to Block	
	AutoDetect			Automatically Switch to a new detected Source	
	Image	Image Setting	Image Mode	PC / Eye Pro / Standard / Lightness / Soft / User	Select Image Mode Configuration
			Brightness	1 - 100	Adjust your Brightness Setting
			Contrast	1 - 100	Adjust your Contrast Setting
			Tone	1 - 100	Adjust your Tone Setting
			Saturation	1 - 100	Adjust your Saturation Setting
			Sharpness	1 - 100	Adjust your Sharpness Setting
		Color Temperature Setting	Color Temp. Mode	Standard / Warm / Cold	Select Color Temperature Mode
			R Gain	0 - 255	Adjust Red Gain
			G Gain	0 - 255	Adjust Green Gain
			B Gain	0 - 255	Adjust Blue Gain
			R Offset	0 - 255	Adjust Red Offset
			G Offset	0 - 255	Adjust Green Offset
			B Offset	0 - 255	Adjust Blue Offset
		Zoom Setting	Proportional Mode	16:9 / Dot by Dot / 4:3	Adjust Digital Zoom Settings
		Advanced Setting	Backlight	1 - 100	Set Backlight Intensity
			Color Range	Auto / 0 - 255 / 16 - 255	Select Color Range
			Gamma	2.0 - 2.5	Set Gamma Configuration
			HDR	Auto	HDR Mode
HDMI EDID			1.4	EDID Version	

OPERANDO LA PANTALLA

MAIN SETTINGS	LEVEL 1	VALUES		EXPLANATION	
Settings	Sound	Volume	Mute	ON / OFF	Toggle Mute Option
			Volume	1- 100	Adjust Volume Setting
		Balance	Sound Balance	1 - 100	Adjust Sound Balance
		Equalizer	HighPitch	1 - 100	Adjuts Sound Treble
			Bass	1 - 100	Adjutst Sound Bass
		Sound Output	Built In Device / External Device		Select Audio Output
		Listen Alone	ON / OFF		The display will go into stand by mode and sound will continue
	DVI Audio IN	DVI-D / Audio IN		Configure the Audio routing for DVI-D	
	Wi-Fi	Wireless	Wi-Fi Switch	ON / OFF	Turn Wi-Fi ON/OFF
			Install Certificate		Install a Wi-Fi certificate
		Wired	Link	ON / OFF	Turn Wired Connection ON/OFF
			IP Setting	Automatic / Static IP	Configure IP Settings
			MAC Address		Current MAC Address
			IP Address		Current IP Address
			Proxy Setting	NO / Manual Control	Adjust Proxy congfiguration
		Wireless HotSpot	HotSpot Switch	ON / OFF	Turn Hotspot Functionality ON/OFF
			HotSpot Name		Set Hotspot Display Name
			Encryption Type	WPA2 PSK / NONE	Select Hostsoport Security
			Password	Show Password	Show Hotspot Password
			5 Ghz		Enable 5Ghz Band connection

OPERANDO LA PANTALLA

MAIN SETTINGS		LEVEL 1	VALUES	EXPLANATION	
Settings	User Configurations	Language	English / Nederlands / Español / France / Deutsch	Set Screen's Language	
		USB Media	USB Media Type	Video / Close / Image	AutoPlay a specific type of content
			Image Play Duration	10 Seg.	Image Slideshow duration per image
		Screen Saver & Display	Wallpaper		Set main Background
			No Signal Picture		Set a No Signal image
			Smart Clean Screen	ON / OFF	Enable/ Disable a Anti-burning mechanism
			Clean Screen Time	0.5 Hr / 1 Hr / 2 Hrs	
		Control	RS-232	ON / OFF	Turn Serial Control ON/OFF
			HDMI CEC	ON / OFF	Turn CEC ON/OFF
		Power Control	Network Wake-Up	ON / OFF	Turn Network Wake Up ON/OFF
			No Signal Automatic Shutdown	Close / 5 min. / 15 min. / 30 min.	Shutdown after thee selected time.
		Remote Control & Buttons	Remote Lock	ON / OFF	Turn Remote Lock ON/OFF
			Key Lock	ON / OFF	Turn Key Lock ON/OFF
		Applicatoin Management	App Permissions		Modify App Permissions
			Downloaded Apps	Clear Data / Clear Cache / Force Stop	Downloaded Apps Adminsitration
			System Apps	Clear Data / Clear Cache / Force Stop	System Apps Administration
		System Update	Firmware Upgrade (USB)		Upgrade Firmware Version
		Reset	Confirmation Prompt		Reset Screen to default Values
		Date & Time	Time And Date	Automatic Date & Time	ON / OFF
	Set Date			Set internal Date	
	Set Time			Set Internal Time	
	Time Zone			Select Time Zone	
	24-Hour			ON / OFF	Turn 24-Hour Mode ON/OFF
Timer ShutDown	Timer ShutDown		ON / OFF	Turn Timer Shutdown ON/OFF	
	Off Time		Set Off Time		

OPERANDO LA PANTALLA

MAIN SETTINGS		LEVEL 1	VALUES	EXPLANATION
Settings	Information	Signal Information	Current Source	Current Signal Information Displayed
			Current Resolution	Current Resolution Information Displayed
			Line Frequency	Current Line Frequency Displayed
			Field Frequency	Current Field Frequency Displayed
			Signal Color Gamut	Current Signal Color Gamut Displayed
		Monitor Information	Serial Number	Device's Serial number
			Run Time	Divece's Run Time
		System Information	Device Name	Device's Name Information
			Device Model	Device's Model Information
			Running Memory	Device's running memory information
			Storage Memory	Device's storage memory information
			Screen Resolution	Device's Screen resolution information
			Android Version	Device's Android version information
	System Version	Device's System version Information		

3.2 ACTUALIZANDO LA PANTALLA

Antes de usar la pantalla, por favor actualice el Sistema a la última versión disponible.

Para actualizar a la última versión disponible utilizando el método USB, abra el menú de configuraciones y desde este menú seleccione la opción "Configuraciones de usuario" y a continuación "actualización de sistema".

4. TROUBLESHOOTING

PARA ENCONTRAR LAS PREGUNTAS FRECUENTES POR FAVOR VISITE: FAQ.LEGAMASTER.COM