



Dell S2422HZ/S2722DZ

Monitor de videoconferencia

Guía del usuario

Modelo: S2422HZ/S2722DZ
Modelo regulativo: S2422HZt/S2722DZt



-  **NOTA:** Una **NOTA** indica información importante que ayuda a utilizar mejor el equipo.
-  **PRECAUCIÓN:** Una **PRECAUCIÓN** indica un daño potencial en el hardware o una pérdida de datos si no se siguen las instrucciones.
-  **ADVERTENCIA:** Una **ADVERTENCIA** indica que se pueden producir daños materiales o personales o, incluso, la muerte.

Copyright © 2021 Dell Inc. o sus filiales. Todos los derechos reservados. Dell, EMC y otras marcas comerciales son marcas comerciales de Dell Inc. o sus filiales. Otras marcas comerciales pueden ser marcas comerciales de sus respectivos propietarios.

Contenidos

Instrucciones de seguridad	5
Acerca del monitor	6
Contenido del paquete	6
Características del producto	7
Identificar las piezas y los controles	8
Vista frontal.	8
Vista trasera	9
Vista inferior	10
Especificaciones del monitor	11
Especificaciones de resolución	12
Modos de visualización predeterminados	13
Especificaciones eléctricas	15
Especificaciones del Webcam	16
Especificaciones de micrófono.	16
Especificaciones del altavoz	16
Características físicas	17
Características medioambientales.	18
Asignaciones de contacto	19
Conectar y listo	23
Política de calidad y píxeles del monitor LCD.	23
Ergonomía	24
Manipulación y transporte de la pantalla	25
Directrices de mantenimiento.	27
Limpieza del monitor	27
Instalación del monitor	28
Conexión de la base	28
Uso de la inclinación, la rotación y la extensión vertical	31



Inclinación, giro y extensión vertical	31
Rotación de la pantalla	31
Configure los ajustes de la pantalla del PC después de la rotación . .	32
Utilizar la cámara web del monitor	33
Conectar el monitor	33
Organizar los cables	36
Asegurar el monitor utilizando el cierre Kensington (opcional)	36
Desmontar la base del monitor	37
Instalación en pared (opcional)	38
Utilizar el monitor	39
Encienda el monitor	39
Utilizar los controles del panel frontal	39
Utilizar la función de bloqueo OSD	41
Botón del panel frontal	44
Utilizar el menú en pantalla (OSD)	45
Acceder al sistema de menú	45
Mensajes de advertencia OSD	56
Configuración de resolución máxima	61
Configuración de Windows Hello	62
Habilitación de la cámara web del monitor	66
Habilitar el altavoz en el monitor	67
Habilitación del micrófono del monitor	68
Solucionar problemas	69
Comprobación automática	69
Diagnóstico integrado	70
Problemas comunes	71
Problemas específicos del producto	74
Problemas específicos de Bus de serie universal (USB)	80
Apéndice	81
Avisos FCC (solo para EE. UU.) y otra información sobre normativas .	81
Contactar con Dell.	81
Base de datos de productos de la UE para la etiqueta de energía y la hoja de información del producto	81



Instrucciones de seguridad

⚠ ADVERTENCIA: La utilización de los controles, ajustes o procedimientos de forma diferente a como se especifica en esta documentación puede producir descargas, riesgos eléctricos y/o riesgos mecánicos.

- Coloque el monitor en una superficie sólida y manipúlelo con cuidado, La pantalla es frágil y puede dañarse en caso de que se caiga o sea golpeada con violencia.
- Asegúrese siempre de que el monitor esté homologado eléctricamente para operar con la alimentación de CA disponible en su ubicación.
- Mantenga el monitor a temperatura ambiente, Las condiciones de frío o calor excesivos pueden tener un efecto adverso en el cristal líquido de la pantalla.
- No someta el monitor a vibraciones severas o impactos grandes, Por ejemplo, no coloque el monitor en el maletero del coche.
- Desconecte el monitor cuando no vaya a utilizarlo durante un largo periodo de tiempo.
- Para evitar descargas eléctricas, no intente extraer ninguna tapa ni toque el interior del monitor.

Para obtener información sobre las instrucciones de seguridad, consulte Información sobre seguridad, medioambiental y reguladora (SERI).



Acerca del monitor

Contenido del paquete

El monitor se envía con los componentes que se muestran a continuación, Si falta algún componente, contacte con Dell, Para más información consulte [Contactar con Dell](#).

NOTA: Algunos componentes podrían ser opcionales y no enviarse junto al monitor, Algunas características podrían no estar disponibles en algunos países.

Imagen del componente	Descripción del componente
	Pantalla
	Elevador de la base
	Base del pedestal
	Cable de alimentación (varía en función del país)
	Cable USB 3,2 Tipo-C de generación 1 (C a C)
	<ul style="list-style-type: none">· Guía de inicio rápido· Información de seguridad, medioambiental y normativa



Características del producto

Las pantallas planas Dell **S2422HZ/S2722DZ** tienen una matriz activa, un transistor de película fina (TFT), pantalla de cristal líquido (LCD) y retroiluminación LED.

Características del monitor:

- **S2422HZ:** Pantalla con área de visualización de 60,47 cm (23,8 pulgadas) (medido diagonalmente), Resolución de 1920 x 1080(16:9) con compatibilidad con pantalla completa para bajas resoluciones.
- **S2722DZ:** Pantalla con área de visualización de 68,47 cm (27,0 pulgadas) (medido diagonalmente), Resolución de 2560 x 1440 (16:9) con compatibilidad con pantalla completa para bajas resoluciones.
- Funciones de ajuste de inclinación, rotación, giro y extensión vertical.
- Altavoces (2 x 5 W).
- Pedestal extraíble y orificios para instalación de 100 mm de VESA (Video Electronics Standards Association) que ofrecen soluciones de instalación flexibles.
- Marco ultraplano que minimiza la separación del marco cuando se utilizan varios monitores, lo que permite una instalación más sencilla con una experiencia de visualización elegante.
- La excelente conectividad digital con DP garantiza que su monitor no quede obsoleto en el corto plazo.
- USB-C único para proporcionar alimentación para equipos portátiles compatibles al mismo tiempo que se reciben señales de vídeo y datos.
- Cámara que admite una resolución de 2560 x 1920.
- Funcionalidad Plug and Play (Conectar y listo) si lo admite su sistema.
- Ajustes de menú en pantalla (OSD, On-Screen Display) que facilitan la configuración y la optimización de la pantalla.
- Bloqueo de los botones de alimentación y OSD.
- Ranura para bloqueo de seguridad.
- ≤ 0,3 W en el Modo de Espera.
- Cambio de Pantalla Premium para su tranquilidad.
- Optimice el confort ocular con una pantalla sin parpadeos que minimiza el peligro de emisión de luz azul.
- El Monitor utiliza un panel de Luz Azul Baja y cumple con TUV Rheinland (solución de hardware) en modelo de configuración de fábrica/por defecto.
- Reduce el nivel de luz azul emitida desde la pantalla para hacer la visión más cómoda para los ojos.
- El monitor adopta la tecnología Libre de Parpadeo (Flicker-Free) que elimina el parpadeo visible del ojo, proporciona una experiencia de visionado cómoda y previene la fatiga y malestar de los ojos de los usuarios.



- Certificado por Windows Hello (reconocimiento facial) y compatible con Microsoft Cortana.
- Admite tecnología AMD FreeSync, Rango certificado AMD Freesync de 48 Hz a 75 Hz.

⚠️ ADVERTENCIA: Los posibles efectos a largo plazo de la emisión de luz azul procedente del monitor pueden dañar los ojos, incluyendo fatiga o tensión ocular digital.

Identificar las piezas y los controles

Vista frontal

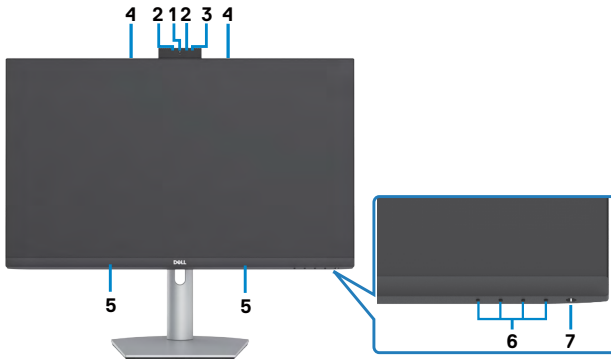

Etiqueta	Descripción	Uso
1	Cámara web RGB	Con sensor de imagen capaz de funcionar a hasta 30 fps con una resolución de 10 bits 5M con total control de parte del usuario sobre la calidad de imagen, el formato y la transferencia de datos de salida. Transmite su imagen en una videoconferencia.
2	Cámara web IR	Captura y transmite imágenes en luz tenue.
3	LED IR	Indicador de infrarrojos.
4	Micrófonos	Micrófonos del monitor.
5	Altavoces incorporados	Para emitir el sonido desde la entrada de audio.
6	Botones de función	para obtener más información, consulte la sección Utilizar el monitor .
7	Botón de encendido y apagado (con indicador LED)	Para encender o apagar el monitor.



Vista trasera



Etiqueta	Descripción	Uso
1	Orificios de instalación VESA (100 mm x 100 mm detrás de la tapa VESA acoplada)	Monitor para instalación en pared utilizando el kit de instalación en pared compatible con VESA (100 mm x 100 mm).
2	Etiqueta sobre normativas	Enumera las autorizaciones de organismos reguladores.
3	Botón de liberación de la base	Permite liberar la base del monitor.
4	Código de barras, número de serie e identificación de etiqueta de servicio	Consulte esta etiqueta si necesita ponerse en contacto con el soporte técnico de Dell. La Etiqueta de servicio es un identificador alfanumérico único que permite a los técnicos de servicio de Dell identificar los componentes de hardware de su equipo y acceder a la información de la garantía.
5	Ranura para administración de cables	Se utiliza para organizar los cables insertándolos a través de la ranura.



Vista inferior

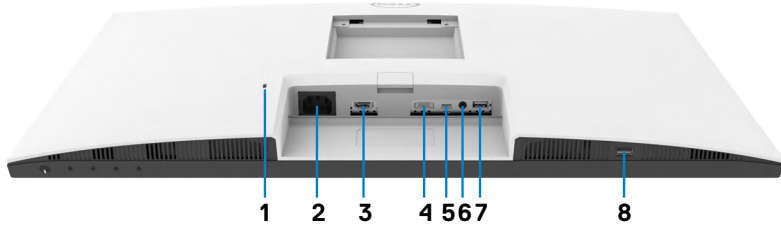

Etiqueta	Descripción	Uso
1	Ranura para cierre de seguridad	Protege el monitor con bloqueo de cable de seguridad (se vende por separado).
2	Conector de alimentación	Conectar el cable de alimentación.
3	Puerto HDMI	Conecte el PC con el cable HDMI (opcional).
4	DisplayPort entrada	Conecte el PC con el cable DisplayPort (opcional).
5	USB-C de entrada/ DisplayPort	<p>Conecte el equipo mediante el cable USB-C. El puerto USB-C ofrece la velocidad de transferencia más rápida (USB 3,2 Gen 1) y el modo alternativo con DP 1,2 admite lo siguiente, y PD 20V / 3,25A, 15V / 3A, 9V / 3A, 5V / 3A.</p> <ul style="list-style-type: none"> · S2422HZ resolución máxima de 1920 x 1080 a 75 Hz · S2722DZ resolución máxima de 2560 x 1440 a 75 Hz <p>NOTA: El USB-C no es compatible con las versiones de Windows anteriores a Windows 10.</p>
6	Puerto de salida de audio	<p>Conecte los altavoces para reproducir audio a través de canales de audio HDMI o DisplayPort o USB-C. Solo es compatible audio de doble canal.</p> <p>NOTA: El puerto de salida de audio no admite auriculares.</p>
7	Puertos USB 3,2 de salida	<p>Conecte el cable USB-C incluido con el monitor al equipo, Una vez conectado el cable, podrá utilizar los conectores de salida USB del monitor. El puerto admite 0,9 A.</p>
8	Puertos USB 3,2 de salida	<p>Conecte el cable USB-C incluido con el monitor al equipo, Una vez conectado el cable, podrá utilizar los conectores de salida USB del monitor. El puerto admite la carga de batería de 2 A.</p>



Especificaciones del monitor

Modelo	S2422HZ	S2722DZ
Tipo de pantalla	Matriz activa - LCD TFT	
Tipo de panel	Tecnología de conmutación en el mismo plano	
Relación de aspecto	16:9	
Dimensiones de la imagen visualizable:		
Diagonal	604,70 mm (23,80")	684,70 mm (27,00")
Área activa:		
Horizontal	527,04 mm (20,75")	596,74 mm (23,49")
Vertical	296,46 mm (11,67")	335,66 mm (13,22")
Área	156246,28 mm ² (242,15"²)	200301,75 mm ² (310,47"²)
Densidad de píxeles	0,2745(H) mm x 0,2745 (V) mm	0,2331 (H) mm x 0,2331 (V) mm
Píxeles por pulgada (PPI)	92,56	108,79
Ángulo de visualización:		
Horizontal	178° (valor típico)	
Vertical	178° (valor típico)	
Brillo	250 cd/m ² (valor típico)	350 cd/m ² (valor típico)
Relación de contraste	1000 a 1 (valor típico)	
Revestimiento de la pantalla de visualización	Tratamiento antideslumbramiento del recubrimiento resistente del polarizador frontal (3H)	
Retroiluminación	LED	
Tiempo de respuesta (gris a gris)	8 ms (Modo normal) 5 ms (Modo rápido) 4 ms (Modo extremo)	
Profundidad de color	16,7 millones de colores (6 bit+FRC)	16,7 millones de colores (8 bit)
Espectro de color ¹	99% sRGB con hardware de baja luz azul	



Conectividad	<ul style="list-style-type: none"> · 1 x DP 1.2 (HDCP 1.4) · 1 x HDMI1.4 (HDCP 1.4) · 1 x USB-C (modo alternativo con DisplayPort 1.2, puerto ascendente USB 3.2 Gen 1, PD de entrega de energía de hasta 65 W) · 1 x USB 3.2 de Generación 1 (5 Gbps) descendente con carga BC1.2 a 2 A (máximo) · 1 x USB 3.2 descendente · 1 x 3,5 mm conector de salida de audio 	
Ancho de marco (borde del monitor hasta el área activa)		
Parte superior	5,37 mm	7,37 mm
Izquierda / Derecha	5,38 mm	7,43 mm
Parte inferior	21,74 mm	22,81 mm
Capacidad de ajuste		
Base con altura regulable	110 mm	
Inclinación	-5° a 21°	
Plataforma giratoria	-30° a 30°	
Pivote	-90° a 90°	
Administración de los cables	Sí	
Compatibilidad con el administrador de visualización de Dell (DDM, Dell Display Manager)	Fácil organización y otras funciones clave	
Seguridad	Ranura para bloqueo de seguridad (el bloqueo de cable se vende por separado)	

¹ Solo en el panel nativo, bajo el Modo personalizado predefinido.

Especificaciones de resolución

Modelo	S2422HZ	S2722DZ
Intervalo de escaneado horizontal	30 kHz a 90 kHz	30 kHz a 120 kHz
Intervalo de escaneado vertical	48 Hz a 75 Hz	
Resolución máxima preconfigurada	1920 x 1080 a 75 Hz	2560 x 1440 a 75 Hz
Funciones de visualización de vídeo (modo alterno HDMI & DP & USB-C)	480p, 560p, 720p, 1080p 480i, 576i, 1080i (Solo HDMI)	



Modos de visualización predeterminados

S2422HZ

Modo de visualización	Frecuencia horizontal (kHz)	Frecuencia vertical (Hz)	Píxel Reloj (MHz)	Polaridad de sincronización (Horizontal/Vertical)
VESA, 640 x 480	31,47	59,94	25,18	-/-
VESA, 640 x 480	37,50	75,00	31,5	-/-
VESA, 720 x 400	31,47	70,08	28,32	-/+
VESA, 800 x 600	37,88	60,32	40,00	+/+
VESA, 800 x 600	46,88	75,00	49,50	+/+
VESA, 1024 x 768	48,36	60,00	65,00	-/-
VESA, 1024 x 768	60,02	75,03	78,75	+/+
VESA, 1152 x 864	67,50	75,00	108,00	+/+
VESA, 1280 x 1024	63,98	60,02	108,00	+/+
VESA, 1280 x 1024	79,98	75,02	135,00	+/+
VESA, 1600 x 900	55,54	59,98	97,75	+/+
VESA, 1920 x 1080	67,50	60,00	148,50	+/+
VESA, 1920 x 1080	83,89	74,97	174,50	-/+



S2722DZ

Modo de visualización	Frecuencia horizontal (kHz)	Frecuencia vertical (Hz)	Píxel Reloj (MHz)	Polaridad de sincronización (Horizontal/ Vertical)
VESA, 640 x 480	31,47	59,94	25,18	-/-
VESA, 640 x 480	37,50	75,00	31,50	-/-
VESA, 720 x 400	31,47	70,08	28,32	-/+
VESA, 800 x 600	37,88	60,32	40,00	+/+
VESA, 800 x 600	46,88	75,00	49,50	+/+
VESA, 1024 x 768	48,36	60,00	65,00	-/-
VESA, 1024 x 768	60,02	75,03	78,75	+/+
VESA, 1152 x 864	67,50	75,00	108,00	+/+
VESA, 1280 x 720	45,00	59,94	74,25	+/+
VESA, 1280 x 1024	63,98	60,02	108,00	+/+
VESA, 1280 x 1024	79,98	75,02	135,00	+/+
VESA, 1400 x 1050	65,32	59,98	121,75	-/+
VESA, 1600 x 900	60,00	60,00	108,00	+/+
VESA, 1600 x 1200	75,00	60,00	162,00	+/+
VESA, 1920 x 1080	67,50	60,00	148,50	+/+
VESA, 2560 x 1440	88,79	59,95	241,50	+/-
VESA, 2560 x 1440 (HDMI)	111,05	74,98	298,50	+/-
VESA, 2560 x 1440 (DP y USB-C)	111,86	74,97	304,25	+/-



Especificaciones eléctricas

Modelo	S2422HZ	S2722DZ
Señales de entrada de vídeo	<ul style="list-style-type: none"> Señal de vídeo digital para cada línea diferencial por línea diferencial con una impedancia de 100 ohmios Compatibilidad de entrada de señal DP/HDMI/UBS-C 	
Voltaje, frecuencia y corriente de entrada	100-240 VCA/50 o 60Hz ± 3Hz / 2A (máximo)	
Corriente de pico	120 V: 42 A (máximo) 240 V: 80 A (máximo) Inicio en frío a 0 °C	
Consumo de energía	0,2 W (Modo apagado) ¹ 0,2 W (Modo en espera) ¹ 13,5 W (Modo encendido) ¹ 137 W (valor máximo) ² 12,62 W (Pon) ³ 41,03 kWh (TEC) ³	0,2 W (Modo apagado) ¹ 0,3 W (Modo en espera) ¹ 24,0 W (Modo encendido) ¹ 149 W (valor máximo) ² 18,26 W (Pon) ³ 58,09 kWh (TEC) ³

¹ Tal como se define en EU 2019/2021 y EU 2019/2013.

² Configuración de brillo y contraste máximos.

³ Pon: Consumo de potencia del modo activado según se define en la versión Energy Star 8,0.

TEC: Consumo de energía total en kWh según se define la versión Energy Star 8,0.

Este documento es solamente informativo y refleja un rendimiento de laboratorio, Su producto podría rendir de manera diferente, dependiendo del software y los componentes y periféricos que adquirió, y no tendremos la obligación de actualizar dicha información, Consecuentemente, el cliente no deberá apoyarse en esta información a la hora de tomar decisiones sobre tolerancias eléctricas o relacionadas, No se expresa ni se sugiere una garantía sobre precisión o integridad.

NOTA: Este monitor cuenta con la certificación ENERGY STAR.



Este producto cualifica para ENERGY STAR en la configuración de fábrica que puede ser restaurada mediante la función "Restablecimiento de fábrica" en el menú en pantalla (OSD). Cambiar la configuración de fábrica o habilitar otras características podría incrementar el consumo eléctrico que podría exceder el límite especificado de ENERGY STAR.



Especificaciones del Webcam

Lente	Campo de visión (horizontal)	75,4° para 2560 x 1920
	Modo enfoque	Modo fijo
	Área de enfoque	35 cm - 1,5 m
	Distancia focal (modo normal)	70 cm
Sensor de imagen	Tamaño de selección activo	5 megapíxeles
Especificación de vídeo	Fotogramas por segundo de vídeo	1920 x 1080 (Full HD)- hasta 30 fotogramas por segundo
Interfaz	USB 2.0 de alta velocidad	
Suministro eléctrico	3,3 voltios +/- 5% para USB y micrófono	
	5 voltis +/- 5% para cámara IR	

Especificaciones de micrófono

Modelo	S2422HZ	S2722DZ
Tipo de micrófono	Micrófono Knowles digital x 2	
Sensibilidad	-35dB +/- 1dB	
Relación señal a ruido	68 dB	
Distorsión armónico total	0.3%	
Punto de sobrecarga acústica	130 dB SPL	
Suministro eléctrico	1.65 V - 3.6 V	

Especificaciones del altavoz

Modelo	S2422HZ	S2722DZ
Potencia nominal del altavoz	2 x 5 W	
Respuesta de frecuencia	200 Hz - 16 kHz	
Impedancia	8 ohm	



Características físicas

Modelo	S2422HZ	S2722DZ
Tipo de conector	<ul style="list-style-type: none"> · DP conector · HDMI conector · Conector ascendente USB 3.2 de Generación 1 · Un puerto de salida de audio · Conectores de descarga USB 	
Tipo de cable de señal	Cable USB 3.2 Tipo-C a C de generación 1 de 1,8 M	
Dimensiones (con base):		
Altura (extendida)	488,40 mm (19,23")	510,00 mm (20,08")
Altura (comprimida)	378,40 mm (14,90")	400,00 mm (15,75")
Anchura	537,80 mm (21,17")	611,60 mm (24,08")
Profundidad	174,70 mm (6,88")	174,70 mm (6,88")
Dimensiones (sin base):		
Altura	323,57 mm (12,74")	365,84 mm (14,40")
Anchura	537,80 mm (21,17")	611,60 mm (24,08")
Profundidad	56,74 mm (2,23")	56,74 mm (2,23")
Dimensiones de la base:		
Altura (extendida)	403,10 mm (15,87")	403,10 mm (15,87")
Altura (comprimida)	364,82 mm (14,36")	364,82mm (14,36")
Anchura	257,00 mm (10,12")	257,00 mm (10,12")
Profundidad	174,70 mm (6,88")	174,70 mm (6,88")
Peso:		
Peso con embalaje incluido	7,88 kg (17,37 lb)	9,46kg (20,85 lb)
Peso con el ensamblaje de la base y los cables	5,60 kg (11,82 lb)	6,86 kg (15,12 lb)
Peso sin el ensamblaje de la base (para instalación en pared o VESA, sin cables)	3,88 kg (8,55 lb)	5,18 kg (11,42 lb)
Peso de la base montada	1,52 kg (3,35 lb)	1,52 kg (3,35 lb)



Características medioambientales

Normas compatibles	
<ul style="list-style-type: none"> • Monitor con la certificación ENERGY STAR. • Cumple con RoHS. • Monitor con reducción de BFR/PVC (Las placas de circuito están fabricados en laminados libres de BFR/PVC). • Cristal sin arsénico y sin mercurio solamente en el panel. 	
Temperatura:	
Funcionamiento	De 0°C a 40°C (de 32°F a 104°F)
Sin funcionar	De -20°C a 60°C (de -4°F a 140°F)
Humedad:	
Funcionamiento	Del 10 % al 80% (sin condensación)
Sin funcionar	Del 5% al 90 % (sin condensación)
Altitud:	
Funcionamiento	5000 m (16 404 pies) (máximo)
Sin funcionar	12 192 m (40 000 pies) (máximo)
Disipación térmica	
S2422HZ	467,77 BTU/hora (valor máximo) 43,09 BTU/hora (Modo encendido)
S2722DZ	508,75 BTU/hora (valor máximo) 52,35 BTU/hora (Modo encendido)



Asignaciones de contacto

Puerto DP entrada

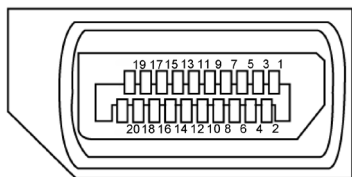

Número Pin	20 contactos - lado Conectado al Cable de Señal
1	ML3 (n)
2	TIERRA
3	ML3 (p)
4	ML2 (n)
5	TIERRA
6	ML2 (p)
7	ML1 (n)
8	TIERRA
9	ML1 (p)
10	ML0 (n)
11	TIERRA
12	ML0 (p)
13	CONFIG1
14	CONFIG2
15	CANAL AUX (p)
16	TIERRA
17	CANAL AUX (n)
18	Detección de conexión en caliente
19	Volver
20	DP_PWR



Puerto HDMI

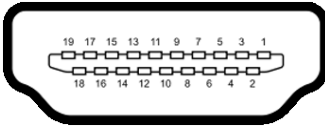

Número Pin	19 contactos - lado Conectado al Cable de Señal
1	TMDS DATA 2+
2	BLINDAJE TMDS DATA 2
3	TMDS DATA 2-
4	TMDS DATA 1+
5	BLINDAJE TMDS DATA 1
6	TMDS DATA 1-
7	TMDS DATA 0+
8	BLINDAJE TMDS DATA 0
9	TMDS DATA 0-
10	RELOJ TMDS
11	BLINDAJE DE RELOJ TMDS
12	RELOJ TMDS -
13	CEC
14	Reservado (N.C. en el dispositivo)
15	RELOJ DDC (SCL)
16	DDC DATA (SDA)
17	CONEXIÓN A TIERRA
18	ALIMENTACIÓN +5 V
19	DETECCIÓN DE ENCHUFE CALENTADO



Conector USB de Tipo C

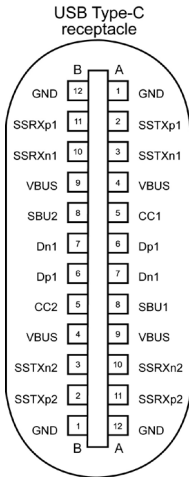



typically connected to a charger through a Type-C cable

Contacto	Señal	Contacto	Señal
A1	GND	B12	GND
A2	SSTXp1	B11	SSRXp1
A3	SSTXn1	B10	SSRXn1
A4	VBUS	B9	VBUS
A5	CC1	B8	SBU2
A6	Dp1	B7	Dn1
A7	Dn1	B6	Dp1
A8	SBU1	B5	CC2
A9	VBUS	B4	VBUS
A10	SSRXn2	B3	SSTXn2
A11	SSRXp2	B2	SSTXp2
A12	GND	B1	GND



Interfaz para Universal serial Bus (USB)

Esta sección le proporciona información sobre los puertos USB disponibles en su monitor.

 **NOTA:** Hasta 2 A en el puerto USB descendente (puerto con el icono de batería ) con dispositivos compatibles con la carga de batería Rev 1.2; hasta 0,9 A en los otros puertos descendentes USB.

Su ordenador posee los siguientes puertos USB:

- 1 de entrada - en la parte trasera.
- 2 de salida - 1 en la parte inferior y 1 en la parte trasera.

 **NOTA:** Los puertos USB del monitor solo funcionan cuando el monitor está encendido o en modo de reposo. En el modo de reposo, si el cable USB (C a C) está enchufado, los puertos USB pueden funcionar con normalidad. En caso contrario, siga la configuración OSD de Otra carga USB. Si la configuración es "Activado durante el modo de reposo", entonces los puertos USB funcionan con normalidad; de lo contrario, los puertos USB se deshabilitan. Si apaga el monitor para a continuación encenderlo, los periféricos acoplados al mismo pueden necesitar unos segundos para reanudar su funcionamiento normal.

Velocidad de transferencia	Velocidad de datos	Consumo máximo de energía (cada puerto)
Super velocidad	5 Gbps	4,5 W
Alta Velocidad	480 Mbps	2,5 W
Velocidad total	12 Mbps	2,5 W



Puerto USB de descarga



Número de contacto	Nombre de señal
1	VBUS
2	D-
3	D+
4	TIERRA
5	StdA_SSRX-
6	StdA_SSRX+
7	GND_DRAIN
8	StdA_SSTX-
9	StdA_SSTX+
Armazón	Protección

Conectar y listo

Puede instalar el monitor con cualquier sistema compatible con la funcionalidad Conectar y listo (Plug-and-Play). El monitor proporciona automáticamente a su PC los datos de identificación de visualización extendida (EDID, Extended Display Identification Data) utilizando protocolos de canal de datos de visualización (DDC, Display Data Channel) para que el equipo puede configurarse y optimizar la configuración del monitor automáticamente. Muchas de las instalaciones del monitor son automáticas, Puede seleccionar configuraciones diferentes según lo desee. Para más información sobre los cambios en la configuración del monitor, consulte [Utilizar el monitor](#).

Política de calidad y píxeles del monitor LCD

Durante el proceso de fabricación del monitor LCD, no es raro que uno o más píxeles se fijen en un estado inamovible; son difíciles de ver y no afectan a la calidad o uso de la pantalla. Para obtener más información acerca de la política de píxeles del monitor LCD, consulte el sitio de soporte técnico de Dell: www.dell.com/pixelguidelines



Ergonomía

△ **PRECAUCIÓN: Un uso inapropiado y prolongado de teclado puede provocar lesiones.**

△ **PRECAUCIÓN: La visualización de la pantalla del monitor durante largos periodos de tiempo podría provocar fatiga visual.**

Para su confort y eficiencia, siga las siguientes directrices cuando instale y utilice su PC:

- Coloque el PC de manera que el monitor y el teclado estén directamente frente a usted mientras trabaja, Hay estanterías especiales a la venta para ayudarlo a colocar correctamente el teclado.
- Para reducir el riesgo de tensión ocular y dolor de cuello, brazos, espalda y hombros producidos por el uso del monitor durante prolongados períodos de tiempo, se recomienda que:
 - Coloque la pantalla a una distancia de entre 50 y -70 cm (de 20 a 28") de sus ojos.
 - Parpadee frecuentemente para humedecer los ojos cuando trabaje con el monitor.
 - Realice descansos frecuentes durante 20 minutos cada dos horas.
 - Deje de mirar al monitor y mire a un objeto alejado unos 6 metros (20 pies) del monitor durante al menos 20 segundos en los descansos.
 - Realice estiramientos para liberar la tensión del cuello, los brazos, la espalda y los hombros durante los descansos.
- Asegúrese de que la pantalla del monitor está al o ligeramente por debajo del nivel en el que usted está sentado frente al monitor.
- Ajuste la inclinación del monitor, el contraste y el brillo.
- Ajuste la luz ambiente a su alrededor (como las luces de techo, lámparas de escritorio y las cortinas o persianas de las ventanas cercanas) para minimizar los reflejos y destellos de la pantalla del monitor.
- Utilice una silla que proporcione un buen respaldo para la zona lumbar.
- Mantenga sus antebrazos en sentido horizontal con respecto a sus muñecas en una posición neutra y cómoda mientras utiliza el teclado o el ratón.
- Deje siempre un espacio para descansar las manos mientras utiliza el teclado o el ratón.
- Deje descansar sus brazos de manera natural en ambos lados.
- Asegúrese de que sus pies descansan sobre el suelo.
- Cuando esté sentado, asegúrese de que el peso de las piernas repose sobre los pies y no sobre la parte frontal de la silla, Ajuste la altura de la silla o utilice reposapiés si fuera necesario para mantener una postura adecuada.
- Varíe sus actividades laborales, Intente organizar su trabajo de manera que no tenga que sentarse y trabajar durante periodos prolongados de tiempo, Intente ponerse de pie o levantarse y caminar a intervalos regulares.



- Mantenga la zona bajo el escritorio libre de obstrucciones y cables o cables de alimentación que puedan interferir con una postura sedente cómoda o que presenten un riesgo potencial de tropiezo.

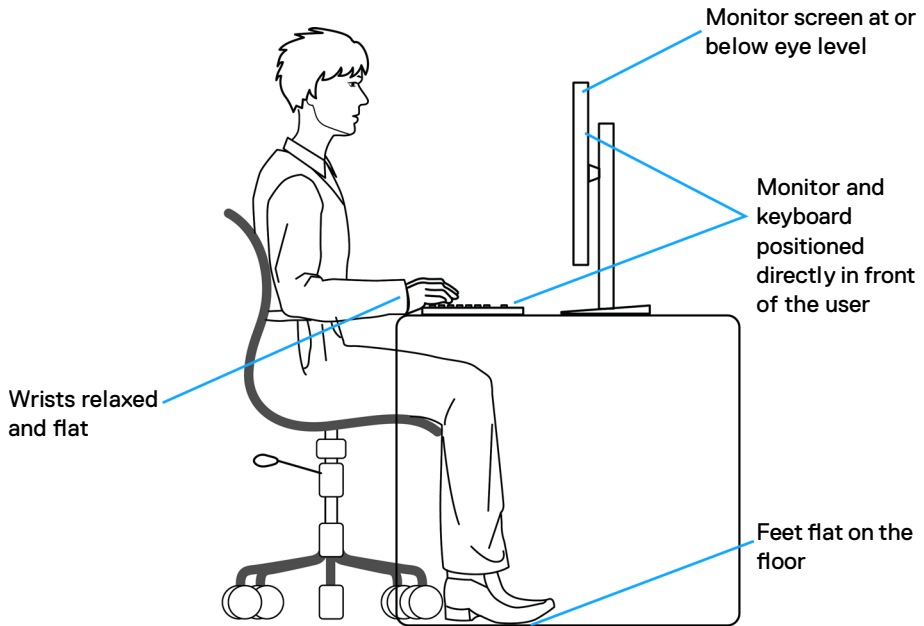

Manipulación y transporte de la pantalla

Para asegurarse de que el monitor esté manejado de manera segura cuando se levante o se transporte, observe las siguientes directrices:

- Antes de mover o levantar el monitor, apague el PC y el propio monitor.
- Desconecte todos los cables del monitor.
- Coloque el monitor en la caja de embalaje original con los materiales de empaquetado originales.
- Soporte el borde inferior y el lateral del monitor de manera firme sin aplicar presión excesiva cuando se levante o transporte el monitor.



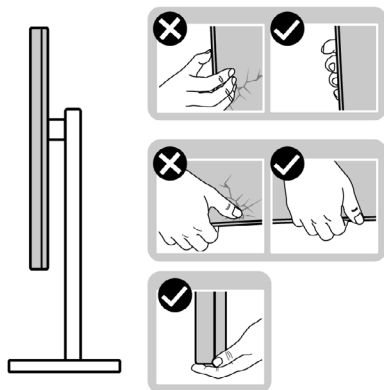

- Cuando levante o transporte el monitor, asegúrese de que la pantalla esté de espaldas a usted y no presione en la zona de la pantalla para evitar arañazos o daños.

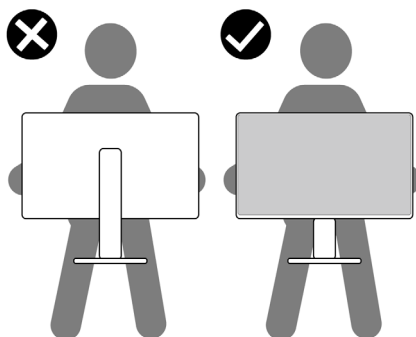

- Cuando transporte el monitor, evite cualquier choque o vibración repentina.
- Cuando levante o transporte el monitor, no gire el monitor de arriba a abajo mientras soporta el pedestal o el elevador, Esto podría resultar en daños accidentales al monitor o provocar lesiones personales.

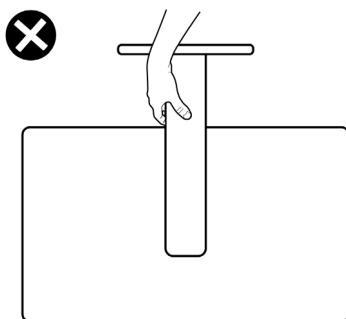

Directrices de mantenimiento

Limpieza del monitor

 **ADVERTENCIA:** antes de limpiar el monitor, desenchufe el cable de alimentación de la toma de corriente eléctrica.

 **PRECAUCIÓN:** Lea y siga las **Instrucciones de seguridad** antes de limpiar el monitor.



Para obtener información acerca de las mejores prácticas, siga estas instrucciones de la lista siguiente cuando desempaque, limpie o manipule el monitor:

- Para limpiar la pantalla antiestática, humedezca ligeramente un paño suave y limpio con agua. Si es posible, utilice un tejido especial para limpiar pantallas o una solución adecuada para la capa de recubrimiento antiestática. No utilice benceno, diluyentes, amoníaco, limpiadores abrasivos o aire comprimido.
- Utilice un paño suave ligeramente humedecido para limpiar el monitor. No utilice detergentes de ninguna clase, ya que algunos productos de este tipo dejan una película lechosa en el monitor.
- Si observa la presencia de un polvo blanco cuando desempaque el monitor, límpielo con un paño.
- Manipule el monitor con cuidado, ya que los componentes de plástico de color oscuro pueden arañarse y presentar raspaduras de color blanco que destacarían sobre las zonas más claras del monitor.
- Para ayudar a mantener la máxima calidad de imagen en el monitor, utilice un protector de pantalla que cambie dinámicamente y apague el monitor cuando no lo utilice.



Instalación del monitor

Conexión de la base

-  **NOTA:** El elevador de la base y la base del soporte están desmontados cuando el monitor sale de fábrica.
-  **NOTA:** Las instrucciones siguientes son aplicables solamente para el pedestal enviado junto con el monitor. Si está conectando un pedestal que haya comprado de otras fuentes, siga las instrucciones de instalación incluidas con ese pedestal.

Para acoplar el pedestal del monitor:

1. Alinee y coloque el elevador del pedestal en el pedestal.
2. Abra el mango del tornillo de la parte inferior del pedestal y gírelo en sentido horario para apuntalar la instalación del pedestal.
3. Cierre el mango del tornillo.

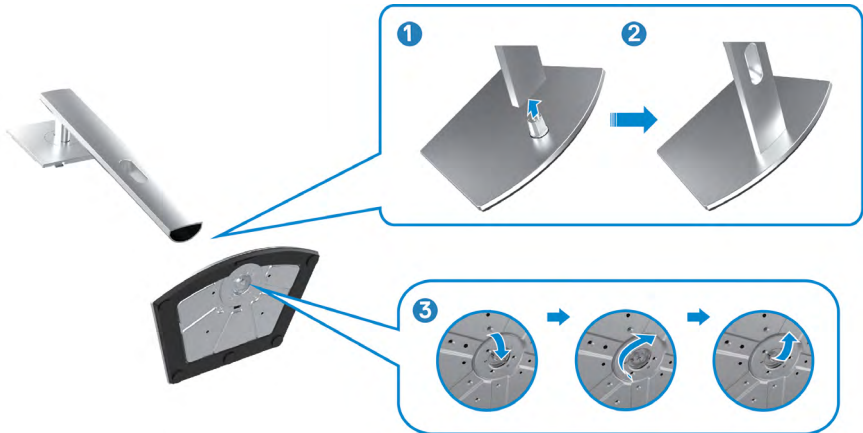

4. Abra la tapa protectora del monitor para acceder a la ranura VESA del monitor.



5. Deslice las pestañas del elevador del pedestal en las ranuras de la tapa trasera de la pantalla y presione hacia abajo la pantalla instalada para encajarla.



6. Agarre el elevador del pedestal y levante el monitor con cuidado; a continuación colóquelo en una superficie plana.



NOTA: Agarre el elevador del pedestal firmemente cuando levante el monitor para evitar cualquier daño accidental.

7. Levante la tapa protectora desde el monitor.

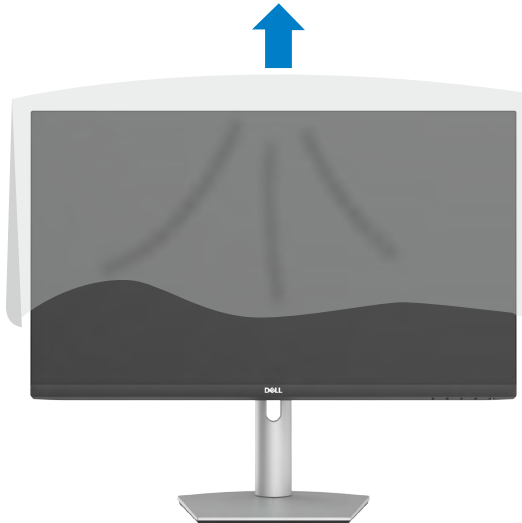

Uso de la inclinación, la rotación y la extensión vertical

NOTA: Las instrucciones siguientes son aplicables solamente para el pedestal enviado junto con el monitor, Si está conectando un pedestal que haya comprado de otras fuentes, siga las instrucciones de instalación incluidas con ese pedestal.

Inclinación, giro y extensión vertical

Con la base acoplada al monitor, puede inclinar y girar este para conseguir el ángulo de visión más cómodo.

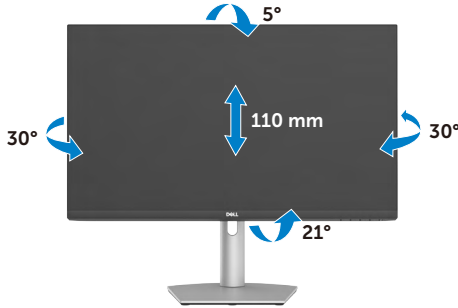

NOTA: La base no está instalada cuando el monitor sale de fábrica.

Rotación de la pantalla

Antes de rotar la pantalla, extienda la pantalla de forma vertical hasta la parte superior del elevador de pedestal. Incline la pantalla hacia atrás todo que se pueda para evitar presionar el borde inferior de la pantalla.



NOTA: Para alternar la configuración de la pantalla en su PC Dell entre panorámica y vertical cuando rote la pantalla, descargue e instale el controlador de gráficos más actualizado, Para descargarlo, vaya a <https://www.dell.com/support/drivers> y busque el controlador apropiado.

NOTA: Cuando la pantalla está en modo vertical, quizás experimente una degradación del rendimiento cuando utiliza aplicaciones intensivas en gráficos como por ejemplo en juegos 3D.



Configure los ajustes de la pantalla del PC después de la rotación

Después de haber rotado la pantalla, complete el siguiente procedimiento para configurar los ajustes de la pantalla en su equipo.

 **NOTA: Si está utilizando el monitor con un PC que no sea de Dell, vaya a la página web del fabricante de la tarjeta gráfica o la página web del fabricante de su PC para obtener información sobre cómo rotar los contenidos de la pantalla.**

Para configurar los Ajustes de la pantalla:

1. Haga clic derecho en **Desktop (Escritorio)** y clic en **Properties (Propiedades)**.
2. Seleccione la pestaña **Settings (Ajustes)** y haga clic en **Advanced (Avanzados)**.
3. Si tiene una tarjeta gráfica AMD, seleccione la pestaña de **Rotation (Rotación)** y establezca la rotación preferida.
4. Si tiene una tarjeta gráfica **nVidia** haga clic en la pestaña **nVidia** y en la columna de la izquierda seleccione **NVRotate**, y a continuación seleccione la rotación preferida.
5. Si tiene una tarjeta gráfica Intel, seleccione la pestaña de gráficos Intel, haga clic en **Graphic Properties (Propiedades de gráficos)**, seleccione la pestaña **Rotation (Rotación)**, y a continuación establezca la rotación preferida.

 **NOTA: Si no ve la opción de rotación o no funciona correctamente, vaya a <https://www.dell.com/support> y descargue el controlador más actualizado para su tarjeta gráfica.**



Utilizar la cámara web del monitor

Siga estos pasos cuando desea utilizar la cámara web del monitor:

1. Elimine la etiqueta de cámara del monitor.
2. Presione la parte superior de la cámara web para extender o retraer la cámara.
3. Elimine la película protectora de la cámara web.
4. Extienda la cámara antes de utilizarla y retráigala para proteger su privacidad cuando no está en uso.

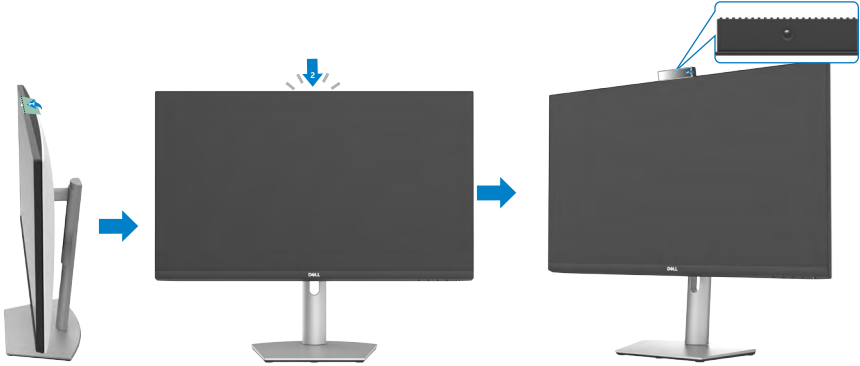

Conectar el monitor

⚠ ADVERTENCIA: Antes de iniciar los siguientes pasos, observe las [Instrucciones de seguridad](#).

Para conectar el monitor al equipo:

1. Apague el equipo.
2. Conecte el cable de HDMI o el DisplayPort y el cable USB-C desde su monitor al PC.
3. Encienda el monitor.
4. Seleccione la fuente de entrada correcta en el menú OSD del monitor y encienda el equipo.

📌 NOTA: La configuración predeterminada de S2422HZ/S2722DZ es DisplayPort 1.2. Una tarjeta gráfica DisplayPort 1.1 podría no visualizarse normalmente.



Conectar el cable HDMI (Compra opcional)

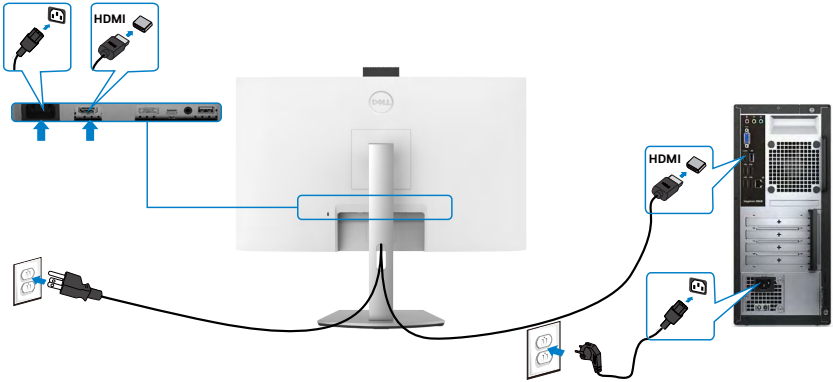

Conectar el cable DP (Compra opcional)

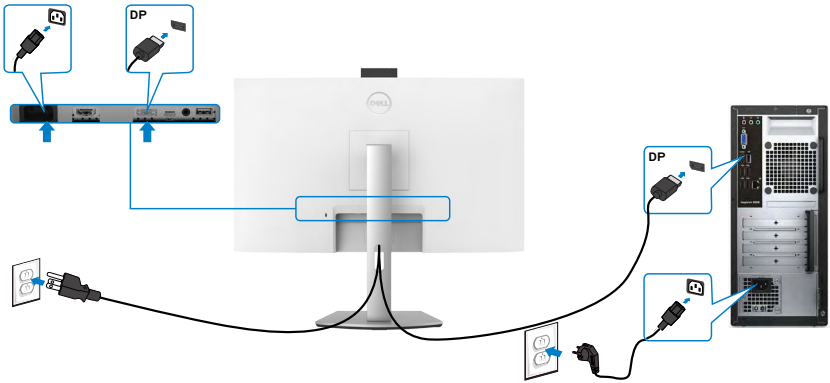

Conectar el cable USB de tipo C

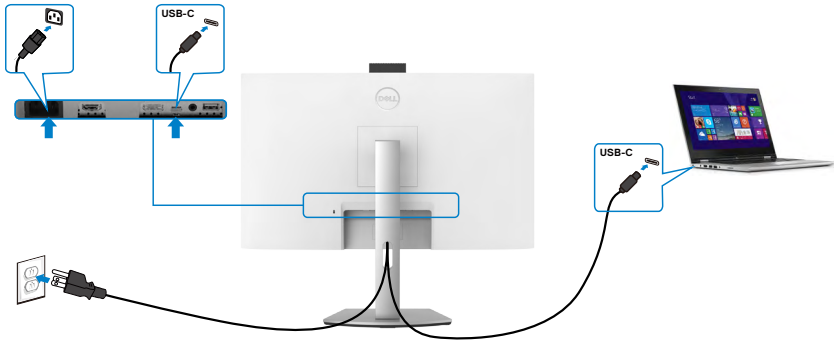

El puerto USB-C del monitor:

- Se puede utilizar como USB-C, DisplayPort 1.2 alternativamente.
- Admite suministro de energía (PD) USB, con perfiles de hasta 65 W.

NOTA: Independientemente del requisito de energía y del consumo de energía real del equipo portátil, o del tiempo de funcionamiento con carga de la batería restante, el monitor está diseñado para proporcionar energía de hasta 65 W a dicho equipo portátil.

Potencia nominal (en equipos portátiles que tienen USB-C con suministro de energía)	Potencia máxima de carga
45 W	45 W
65 W	65 W
90 W	No se admite



Organizar los cables



Tras conectar todos los cables necesarios a su monitor y ordenador, organice todos los cables tal como se muestra en la imagen. Consulte [Conectar el monitor](#) para obtener más información sobre las conexiones de cables.

Asegurar el monitor utilizando el cierre Kensington (opcional)

La ranura para cierre de seguridad se encuentra en la parte inferior del monitor. Para obtener más información sobre la ubicación de la ranura de cierre de seguridad, consulte [Ranura para cierre de seguridad](#).

Para más información sobre el uso del cierre Kensington (adquirido por separado), consulte la documentación que se envía junto al cierre.

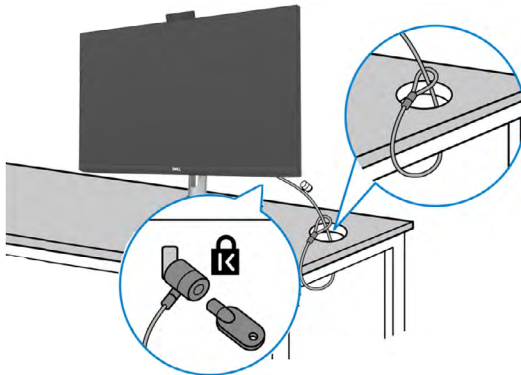

Asegure el monitor a una mesa utilizando el cierre de seguridad Kensington.



NOTA: La imagen sirve solamente de ejemplo. La forma del cierre podría variar.



Desmontar la base del monitor

-  **PRECAUCIÓN:** Para evitar arañazos en la pantalla LCD mientras quita la base, asegúrese de que el monitor está colocado sobre una superficie suave y limpia.
-  **NOTA:** Las instrucciones siguientes son aplicables solamente para el pedestal enviado junto con el monitor, Si está conectando un pedestal que haya comprado de otras fuentes, siga las instrucciones de instalación incluidas con ese pedestal.

Para quitar la base:

1. Ubique el monitor sobre un paño suave o un cojín.
2. Presione sin soltar el botón de liberación de la base.
3. Levante la base alejándola del monitor.

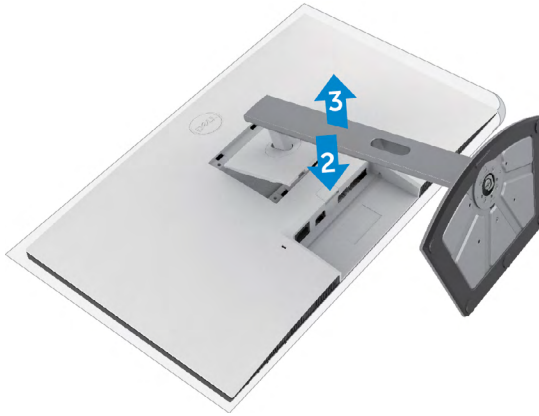

Instalación en pared (opcional)



NOTA: Utilice tornillos M4 x 11 mm para acoplar el monitor al kit de instalación en pared.

Consulte las instrucciones incluidas con el kit de montaje en pared compatible con VESA.

1. Coloque el monitor en un paño suave o cojín, sobre una mesa plana y estable.
2. Desmonte el pedestal.
3. Utilice un destornillador Phillips para retirar los cuatro tornillos que fijan la cubierta de plástico.
4. Acople el soporte de instalación del kit para instalación en pared al monitor.
5. Instale el monitor en la pared siguiendo las instrucciones incluidas con el kit de instalación en pared.

NOTA: Solamente para uso con el soporte de instalación en pared homologado por UL, CSA o GS que tenga un peso y una carga mínimos.

- S2422HZ: 15,52 kg (34,20 lb)
- S2722DZ: 20,72 kg (45,68 lb)



Utilizar el monitor

Encienda el monitor

Pulse el  botón para encender el monitor,

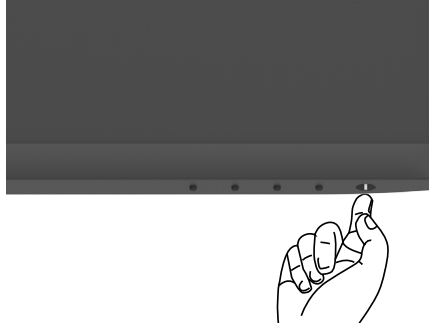



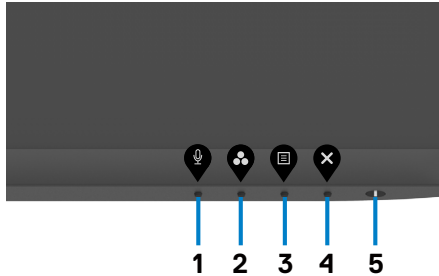

Utilizar los controles del panel frontal

Utilice los botones de control situados en el borde inferior del monitor para ajustar las características de la imagen que se muestra. Cuando utilice los botones de control, aparece en la pantalla un menú en pantalla (OSD) con valores numéricos.



La siguiente tabla describe los botones del panel frontal:

Botón del panel trasero	Descripción
1  Clave de acceso directo: Micrófono	Utilice este botón para silenciar o activar el micrófono. NOTA: La función de silenciar en el Dell S2422HZ o S2722DZ funciona al presionar el botón Silenciar, pero el icono de silenciado en la plataforma UC no está sincronizado (el icono muestra el micrófono activo).
2  Clave de acceso directo: ajustes predefinidos	Utilice este botón para escoger modos de color preestablecidos en una lista.
3  Menú	Utilice este botón para iniciar el menú OSD (On-Screen Display) y seleccionar las opciones. Consulte Acceder al Sistema del Menú .
4  Salir	Utilice este botón para regresar al menú principal o salir del menú OSD.
5  Botón de alimentación (con luz de estado de alimentación)	Para encender o apagar el monitor. La luz blanca encendida indica que el monitor está encendido y funcionando de forma normal, La luz blanca parpadeante indica que el monitor está en el modo de reposo.



Utilizar la función de bloqueo OSD

Puede bloquear los botones de control del panel delantero para prevenir el acceso al menú OSD y/o el botón de alimentación.

Utilizar el menú Bloquear para bloquear uno o más botones

1. Seleccione una de las siguientes opciones.

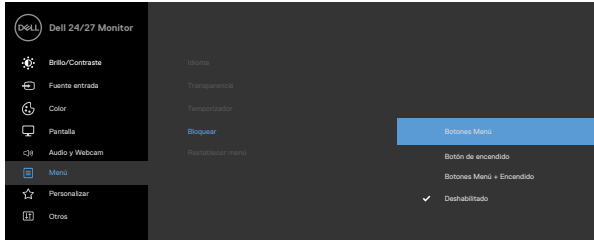

Aparecerá el siguiente mensaje.



2. Seleccione Sí para bloquear los botones. Una vez bloqueados, al pulsar cualquier botón de control aparecerá el icono de bloqueo  .





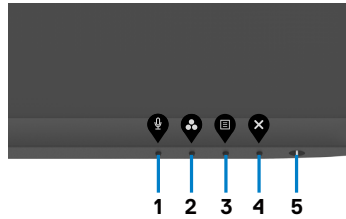

Utilice el botón de control del panel frontal para bloquear uno o más botones

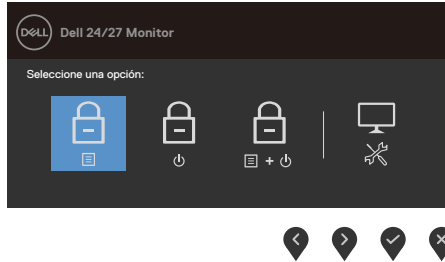

1. Pulse sin soltar el **Botón 4** durante cuatro segundos y un menú aparecerá en la pantalla.



2. Seleccione una de las siguientes opciones.

Opciones	Descripción
1  Bloqueo de los botones de menú	Seleccione esta opción para bloquear la función del menú OSD.
2  Bloqueo del botón de alimentación	Utilice esta opción para bloquear el botón de alimentación, Esto evitará que el usuario apague el monitor utilizando el botón de alimentación.
3  Bloqueo de los botones de menú y de alimentación	Utilice esta opción para bloquear el menú OSD y el botón de alimentación para apagar el monitor.
4  Diagnóstico integrado	Utilice esta opción para ejecutar el diagnóstico integrado; ver Diagnóstico integrado .





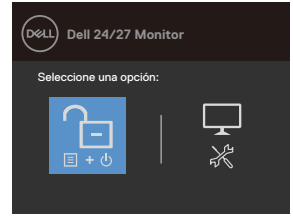
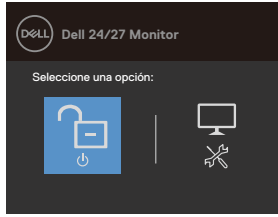
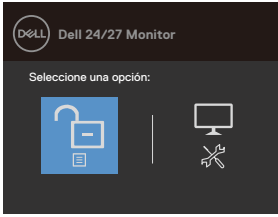

Desbloquear los botones de control del panel frontal

Mantenga presionado el **Botón 4** durante 4 segundos. En la tabla siguiente se describen los iconos de desbloqueo:



Opciones

Descripción





1		Utilice esta opción para desbloquear la función del menú OSD.
2		Utilice esta opción para bloquear el botón de alimentación para apagar el monitor.
3		Utilice esta opción para desbloquear el menú OSD y el botón de alimentación para apagar el monitor.
4		Utilice esta opción para ejecutar el diagnóstico integrado; ver Diagnóstico integrado .

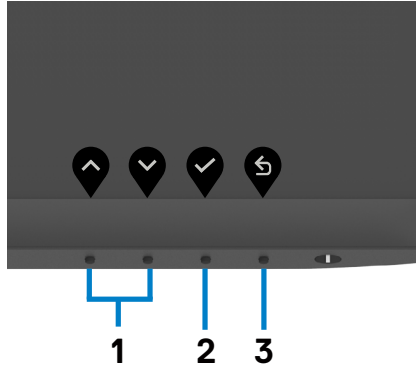

Botón del panel frontal

Utilice los botones situados en el panel frontal del monitor para ajustar la configuración de la imagen.



Botón		Descripción
1	 Arriba  Abajo	Utilice las teclas Arriba (incrementar) y Abajo (disminuir) para ajustar los artículos del menú OSD.
2	 Aceptar	Utilice la tecla Aceptar para confirmar la selección.
3	 Atrás	Utilice la tecla Atrás para volver al menú anterior.



Utilizar el menú en pantalla (OSD)

Acceder al sistema de menú

Icono	Menú y submenús	Descripción
-------	-----------------	-------------



Brightness/ Contrast (Brillo/ Contraste)

Utilice este menú para activar el ajuste Brightness/ Contrast (Brillo/Contraste).
--

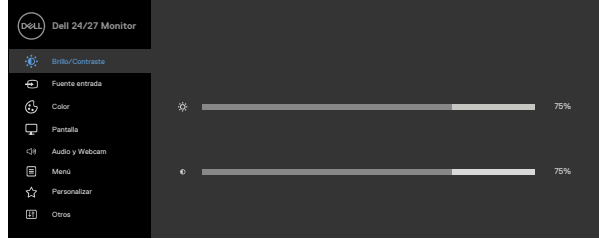

Brightness (Brillo)



Brightness (Brillo) ajusta la luminancia de la retroiluminación (mínimo 0; máximo 100).
--

Presione el botón  para incrementar el brillo.

Presione el botón  para disminuir el brillo.

Contrast (Contraste)

Ajuste primero la opción Brightness (Brillo) y después la opción Contrast (Contraste) solamente si son necesarios más ajustes,
--

Press the  button to increase contrast and press the  button to decrease contrast.

Ajuste el contraste entre 0 y 100-

Contrast adjusts the difference between darkness and lightness on the monitor.



Icono Menú y submenús Descripción



Input Source (Fuente entrada)

Utilice el menú **Input Source (Fuente entrada)** para seleccionar entre entradas de vídeo diferentes que están conectadas al monitor.

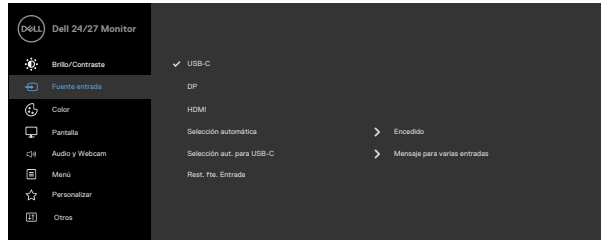

USB-C

Toque el botón  para seleccionar la fuente de entrada **USB-C**.

DP

Toque el botón  para seleccionar la fuente de entrada **DP**.

HDMI

Toque el botón  para seleccionar la fuente de entrada **HDMI**.

Auto Select (Selección automática)

Utilice  para seleccionar Autoselección y el monitor escaneará fuentes de entrada disponibles.

Auto Select for USB-C (Selección aut. para USB-C)

Permite establecer la función Selección automática para USB-C en:

- **Mensaje para varias entradas:** mostrar siempre el mensaje Cambiar a entrada de vídeo USB-C para que el usuario elija si desea cambiar o no.
- **Sí:** el módulo de escala siempre cambia al vídeo USB-C sin preguntar mientras está conectado mediante USB-C.
- **No:** el módulo de escala NO cambiará automáticamente al vídeo USB-C desde otra entrada disponible.

Reset Input Source (Rest. fte. Entrada)

Restablece todos los ajustes del menú **Input Source (Fuente entrada)** a los valores de fábrica.



Icono Menú y submenús Descripción



Color

Utilice el menú **Color** para ajustar el modo de configuración del color.

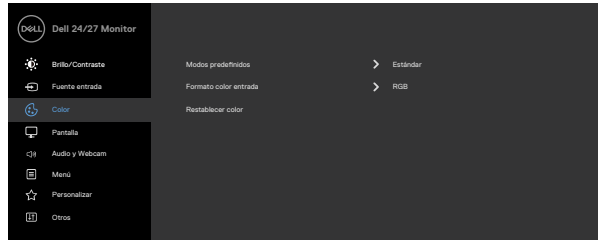

Preset Modes (Modos predefinidos)

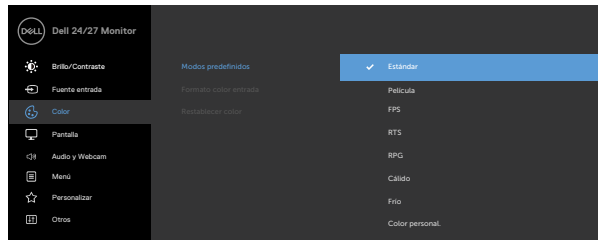

Cuando seleccione **Preset Modes (Modos predefinidos)**, puede elegir **Standard (Estándar)**, **Movie (Película)**, **FPS**, **RTS**, **RPG**, **Warm (Cálido)**, **Cool (Frío)** o **Custom Color (Color personal.)** en la lista.



- **Standard (Estándar):** Configuración de color por defecto, Se trata del modo preestablecido predeterminado.
- **Movie (Película): Ideal para películas.**
- **FPS (Disparos en primera persona):** Carga los ajustes de color ideales para juegos de Disparos en primera persona.
- **RTS (Estrategia en tiempo real):** Carga los ajustes de color ideales para videojuegos de estrategia en tiempo real.
- **RPG (Videojuego de rol):** Carga los ajustes de color ideales para videojuegos de rol.
- **Warm (Cálido):** Presenta colores a temperaturas de color más altas, La pantalla aparece más cálida con tinte rojo/amarillo.



Icono Menú y submenús Descripción

- ♦ **Cool (Frío):** Presenta colores a temperaturas de color más bajas, La pantalla aparece más fría con tinte azul.
- ♦ **Custom Color (Color personal.):** le permite ajustar la configuración de color manualmente. Presione el botón  y  para ajustar los valores Rojo, Verde y Azul y crear su propio modo de color preestablecido.



Input Color Format (Formato color entrada)

Le permite establecer el modo de entrada de vídeo en:

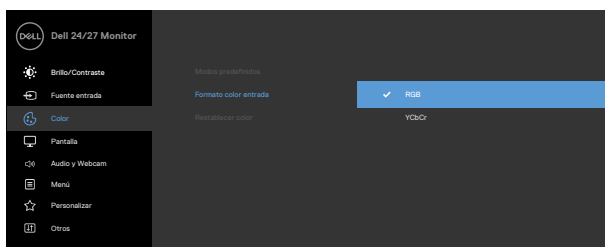
- ♦ **RGB (Videojuegos de rol):** Seleccione esta opción si el monitor está conectado a un equipo (o reproductor multimedia) utilizando el cable USB-C o DP o HDMI.
- ♦ **YCbCr:** Seleccione esta opción si el reproductor multimedia solamente admite la salida YCbCr.





Hue (Matiz)

Utilice  o  para ajustar el matiz entre los valores “0” y “100”.

NOTA: Ajuste del tono sólo está disponible para Película y modo FPS, RTS, RPG.

Saturation (Saturación)

Utilice  o  para ajustar la saturación entre los valores “0” y “100”.

NOTA: Saturación sólo está disponible para Película y modo FPS, RTS, RPG.

Resrst Color (Restablecer color)

Restablece la configuración de color del monitor a los valores predeterminados de fábrica.



Icono Menú y submenús Descripción



Display (Pantalla)

Utilice el menú Display (Pantalla) para ajustar la imagen.

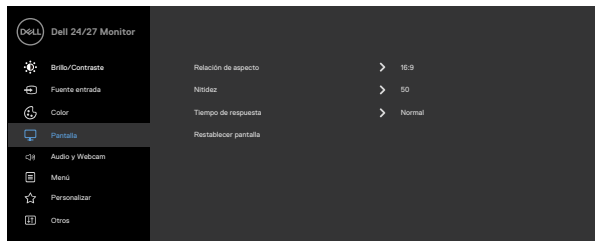

Aspect Ratio (Relación de aspecto)

Seleccione la relación de imagen entre **16:9**, **4:3** y **5:4**.

Sharpness (Nitidez)

Da un aspecto más nítido o más suave a la imagen.

Utilice  o  para ajustar la nitidez.

Response Time (Tiempo de respuesta)

Le permite establecer el **Tiempo de respuesta** en **Rápido**, **SuperRápido** o **Extremo**.

Reset Display (Restablecer pantalla)

Restaura la configuración de pantalla a los valores predeterminados de fábrica.



Icono Menú y submenús Descripción



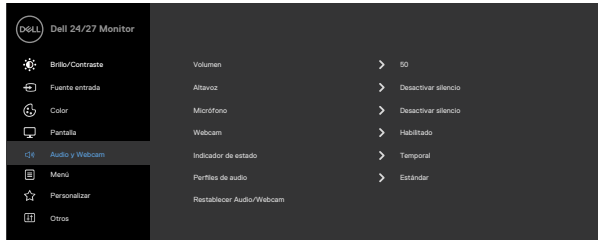

Audio & Webcam (Audio y Web- cam)

Utilice el menú Audio & Webcam (Audio y Cámara web) para ajustar la configuración de audio.



Volume (Volumen)

Allows you to increase the speaker volume.

Pulse los botones  y  para ajustar el volumen entre “0” y “100”.

Speaker (Altavoz)

Seleccione Desactivar o Activar para habilitar o deshabilitar la función Altavoz.

Microphone (Micrófono)

Seleccione Desactivar o Activar para la función Micrófono.

Webcam

Seleccione Habilitar o Deshabilitar para la función Cámara web.

Status Indicator (Indicador de estado)

Seleccione Desactivar o Temporal para mostrar el estado del altavoz, micrófono y la cámara web.

Audio Profile (Perfil de audio)

Seleccione la función de reproducción.

Reset Audio & Webcam (Restablecer Audio/Webcam)

Restablece todos los ajustes del menú **Audio & Webcam (Audio y Cámara web)** a los valores de fábrica.

NOTA: Con el cable USB, el volumen de audio se sincroniza con el volumen de Windows y no a los valores por defecto.

NOTA: Si el usuario conecta el cable HDMI para reproducir audio y a continuación conecta el cable USB-C, el canal de audio cambia a modo cancelación de eco. El volumen del monitor también se sincroniza con el ordenador.



Icono Menú y submenús Descripción



Menu (Menú)

Seleccione esta opción para ajustar la configuración del menú OSD como, por ejemplo, los idiomas de dicho menú, la cantidad de tiempo que el menú permanece en pantalla, etc.

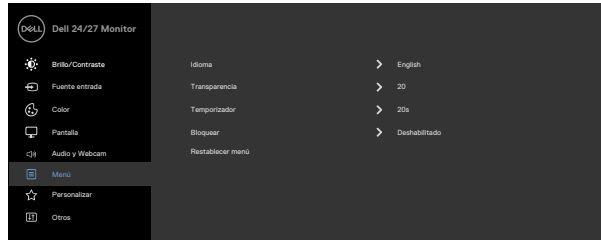

Language (Idioma)

Le permite establecer una de las siguientes ocho opciones de idioma para el menú OSD:

(Inglés, Español, Francés, Alemán, Portugués de Brasil, Ruso, Chino simplificado o Japonés).

Transparency (Transparencia)

Seleccione esta opción para cambiar la transparencia del menú utilizando y (mín, 0/máx, 100).

Timer (Temporizador)

OSD Hold Time (Tiempo de permanencia de OSD): Permite establecer el tiempo que el menú OSD permanece activo después de presionar un botón.

Use los botones y para ajustar de control deslizante en incrementos de 1 segundo, de 5 a 60 segundos.



Icono Menú y submenús Descripción

Lock (Bloquear)

Con los botones de control del monitor bloqueados, puede evitar que las personas accedan a los controles. También impide la activación accidental de varios monitores colocados uno junto a otro.

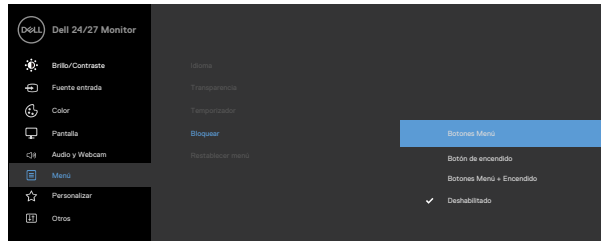

- **Botones de menú:** a través del menú OSD para bloquear los botones de menú.
- **Botón de alimentación:** a través del menú OSD para bloquear el botón de alimentación.
- **Botones de menú y alimentación:** a través del menú OSD para bloquear los botones de menú y de alimentación.
- **Deshabilitar:** Pulse sin soltar el botón  junto al botón de alimentación durante cuatro segundos para desbloquear los botones.

Reset Menu (Restablecer menú)

Restablece todos los ajustes del menú **Reset (Restablecer)** a los valores de fábrica.



Icono Menú y submenús Descripción



Personalize (Personalizar)

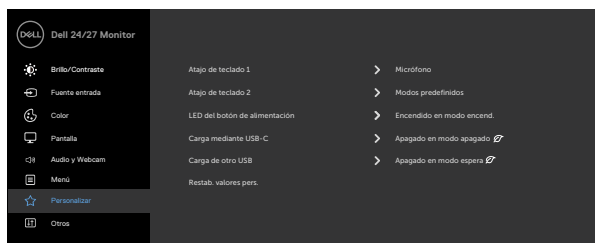

Shortcut key 1 (Atajo de teclado 1)

Shortcut key 2 (Atajo de teclado 2)

Seleccione una de las siguientes opciones como tecla de acceso directo: **Preset Modes (Modos predefinidos)**, **Brightness/Contrast (Brillo/Contraste)**, **Input Source (Fuente de entrada)**, **Aspect Ratio (Relación de aspecto)**, **Volume (Volumen)**, **Speaker (Altavoz)** y **Microphone (Micrófono) y Webcam (Cámara web)**.

Power Button LED (LED de botón encendido)

Permite establecer el estado de la luz de alimentación para ahorrar energía.

USB-C Charging (Carga mediante USB-C)

Le permite habilitar o deshabilitar la función de carga **USB-C Charging (Carga USB-C)** mientras el monitor está apagado.

Other USB Charging (Carga de otro USB)

Permite habilitar o deshabilitar la función de **Other USB Charging (Otra carga USB)** durante el modo de espera del monitor.

Reset Personalization (Restab. valores pers.)

Restablece todos los ajustes del menú **Personalize (Personalizar)** a los valores de fábrica.



Icono Menú y submenús Descripción



Others (Otros)

Seleccione esta opción para ajustar la configuración OSD, como el acondicionamiento **DDC/CI (Canal de datos de pantalla/Interfaz de comando)**, **LCD Conditioning (Condicionamiento LCD)**, etc.

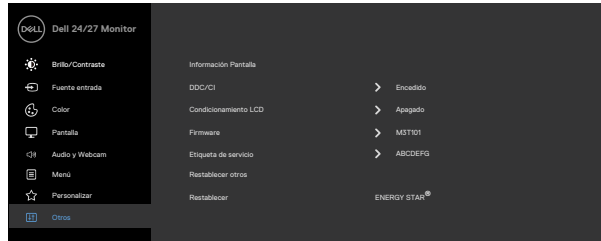

Display Info (Información Pantalla)

Muestra la configuración actual del monitor.

DDC/CI

DDC/CI (Canal de datos de pantalla/Interfaz de comando) permite a los parámetros del monitor tal como el brillo, balance de color, etc. ajustarse mediante el software de su equipo. Puede deshabilitar esta función seleccionando Off (Apagado).

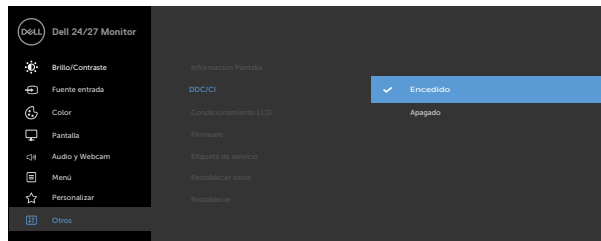

Icono	Menú y submenús	Descripción
	LCD Conditioning (Condicionamiento LCD)	Esta función ayuda a reducir los casos menores de retención de imagen. Dependiendo del grado de retención de imagen, el programa puede tardar cierto tiempo para ejecutarse. Puede habilitar esta función seleccionando On (Encendido) .

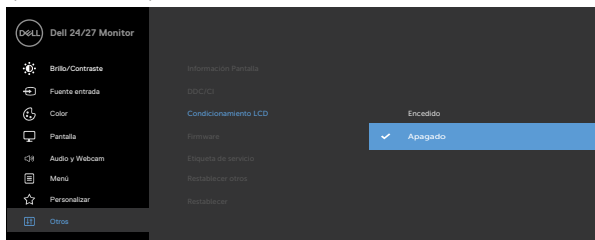

Firmware	Muestra la versión de firmware de su monitor.
Service Tag (Etiqueta de servicio)	Muestra la etiqueta servicio. La etiqueta de servicio es un identificador alfanumérico único que permite a Dell identificar las especificaciones del producto y acceder a la información de la garantía. NOTA: La etiqueta de servicio también se imprime en una etiqueta ubicada en la parte posterior de la cubierta.
Reset Others (Restablecer otros)	Restablece todos los ajustes del menú Others (Otros) a los valores de fábrica.
Factory Reset (Restablecer)	Permite restaurar las configuraciones predeterminadas de fábrica de todos los valores predefinidos.



Mensajes de advertencia OSD

Cuando el monitor no admita un determinado modo de resolución, se muestra el siguiente mensaje.



Esto significa que el monitor no puede sincronizarse con la señal que está recibiendo desde el PC. Consulte la sección **Especificaciones del monitor** para conocer los intervalos de frecuencia horizontal y vertical que puede manejar este monitor. El modo recomendado es **1920 x 1080 (S2422HZ) / 2560 x 1440 (S2722DZ)**.

El siguiente mensaje se muestra antes de que se deshabilita la función DDC/CI.



Cuando el monitor entre en el modo Ahorro de energía, se mostrará el siguiente mensaje:

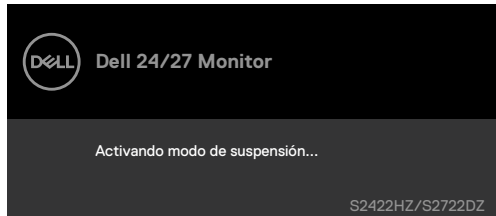

Activa su PC y reactive el monitor para acceder al menú **OSD**.



Cuando el cable USB-C ascendente no está conectado, el módulo de micrófono y cámara web está inactivo y se muestra el siguiente mensaje.



Cuando solamente deshabilita la cámara web, se muestra el siguiente mensaje:

No está seleccionado por defecto. Puede seleccionar **“Yes (Sí)”** o **“Yes, and do not ask again. (Sí y no vuelva a preguntar.)”**

Si restablece los valores de Audio y la Cámara web, o si restablece los valores por defecto de fábrica, se volverá a mostrar el siguiente mensaje.

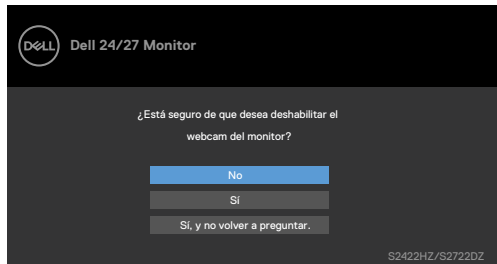

Si ha deshabilitado la cámara web en el menú OSD y presione o retrae la cámara web, se muestra el siguiente mensaje.

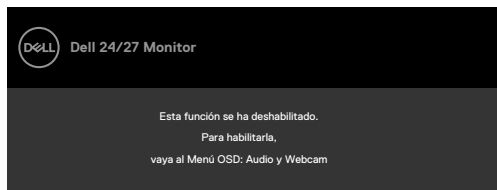

El indicador de estado es un cuadro semi-transparente alineado con el centro y aparece en la parte superior de la pantalla, mostrando el estado del altavoz, micrófono y cámara web.

Cuando cambia el estado del altavoz, micrófono, cámara web o entra o sale del módulo cámara web, el indicador de estado aparece durante dos segundos.



Si quiere deshabilitarlo, seleccione “Audio & Webcam (Audio y Cámara web)->Status Indicator (Indicador de estado)->Off (Desactivado)” en el menú OSD.

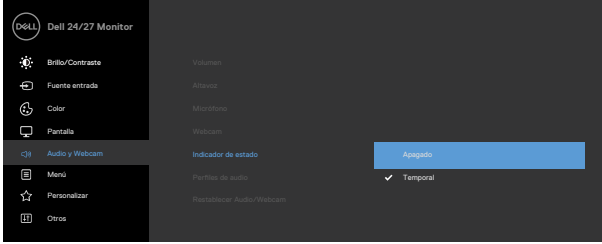

Si presiona cualquier botón que no sea el de alimentación, aparecen los siguientes mensajes en función de la entrada.

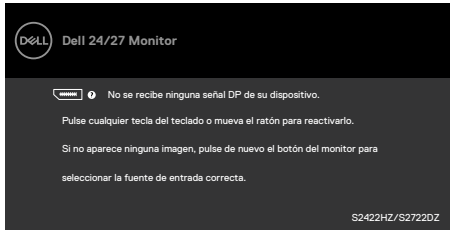

Se muestra un mensaje mientras el cable compatible con el modo alterno DP se conecta al monitor en las siguientes condiciones:

- Cuando Selección automática para **USB-C** se establece en Solicitar para varias entradas.
- Cuando el cable USB-C se conecta al monitor.



Se muestra el siguiente mensaje si selecciona los elementos de OSD **Factory Reset (Restauración de fábrica)** en otra función.

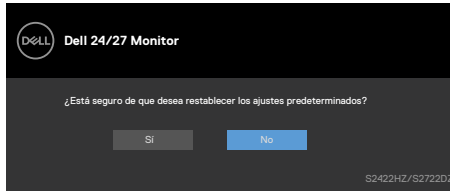

Se muestra el siguiente mensaje cuando selecciona **‘Yes (Sí)’** para restablecer a configuración predeterminada.

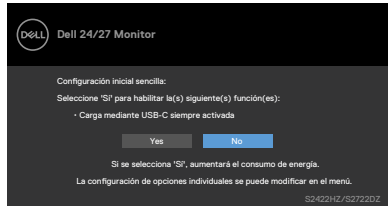

Cuando selecciona elementos del menú OSD de **On in Standby Mode (Activado en Modo reposo)**  en la función Personalizar, aparecerá el siguiente mensaje.

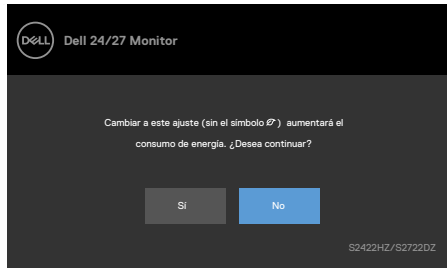

Si ajusta el nivel de brillo por encima del nivel por defecto a más del 75%, aparecerá el siguiente mensaje:

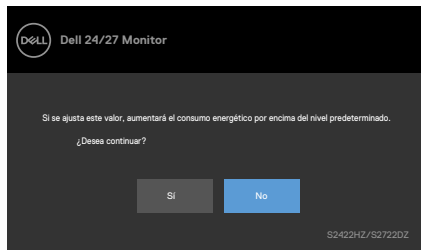

- Cuando el usuario selecciona «Sí», el mensaje de alineación se muestra solo una vez.
- Cuando el usuario selecciona «No», el mensaje de advertencia de alimentación aparecerá otra vez.



- El mensaje de advertencia de alimentación aparecerá otra vez solo cuando el usuario activa la Reconfiguración de Fabrica en el menú OSD.

Si al seleccionar la salida USB-C, DP, o HDMI y el correspondiente cable no está conectado, aparecerá el siguiente cuadro de diálogo.

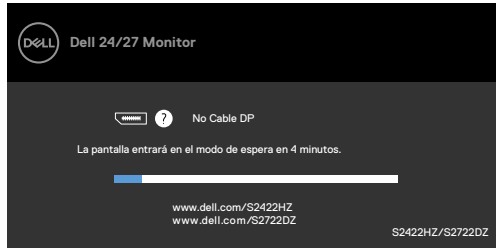

O



O

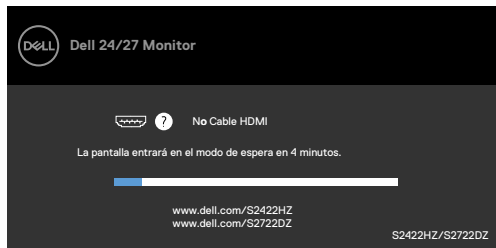

NOTA: Para que funcione el micrófono y la cámara web, debe conectar el cable USB-C al C ascendente del equipo al monitor.

Consulte la sección [Solucionar problemas](#) para obtener más información.



Configuración de resolución máxima

En Windows 7, Windows 8 o Windows 8.1:

1. Solamente para Windows 8 o Windows 8.1, seleccione el icono dinámico del escritorio para cambiar al escritorio clásico. Para Windows Vista y Windows 7, omita este paso.
2. Haga clic con el botón derecho en el escritorio y haga clic en **Screen Resolution (Resolución de pantalla)**.
3. Haga clic en la lista desplegable de Resolución de Pantalla y seleccione **1920 x 1080 (S2422HZ)/2560 x 1440 (S2722DZ)**.
4. Haga clic en **OK (Aceptar)**.

En Windows 10:

1. Haga clic de derecho en el escritorio y clic en **Display Settings (Configuración de pantalla)**.
2. Haga clic en **Advanced display settings (Configuración de pantalla avanzada)**.
3. Haga clic en la lista desplegable **Resolution (Resolución)** y seleccione **1920 x 1080 (S2422HZ)/2560 x 1440 (S2722DZ)**.
4. Haga clic en **Apply (Aplicar)**.

Si la resolución recomendada **1920 x 1080 (S2422HZ)/2560 x 1440 (S2722DZ)** no aparece como opción, puede que necesite actualizar el controlador de gráficos.

Dependiendo de su PC, complete uno de los siguientes procedimientos:

1. Si tiene un PC de sobremesa o portátil Dell: Vaya a la página <https://www.dell.com/support>, especifique la etiqueta de servicio y descargue el controlador más reciente para la tarjeta gráfica.
2. Si está utilizando un PC que no es de Dell (portátil o sobremesa):
 - Vaya al sitio web de ayuda del fabricante del PC y descargue los controladores gráficos más recientes.
 - Vaya al sitio web de ayuda del fabricante de la tarjeta gráfica y descargue los controladores gráficos más recientes.



Configuración de Windows Hello

En Windows 10:

1. Vaya al menú principal de Windows y seleccione **Settings (Configuración)**.

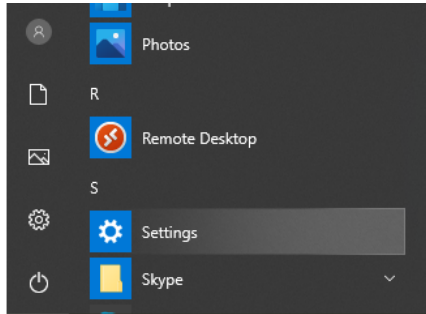

2. Vaya a **Accounts (Cuentas)**.

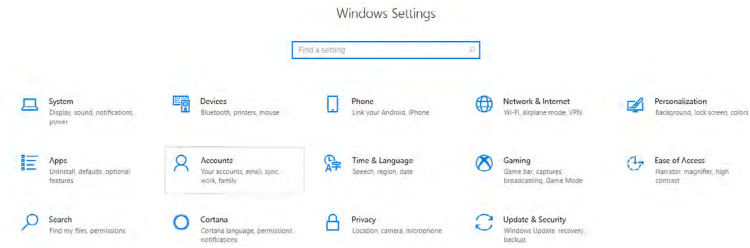

3. Pulse sobre **Sign-in options (Opciones de inicio de sesión)**. Debe configurar un PIN antes de poder darse de alta en Windows Hello.

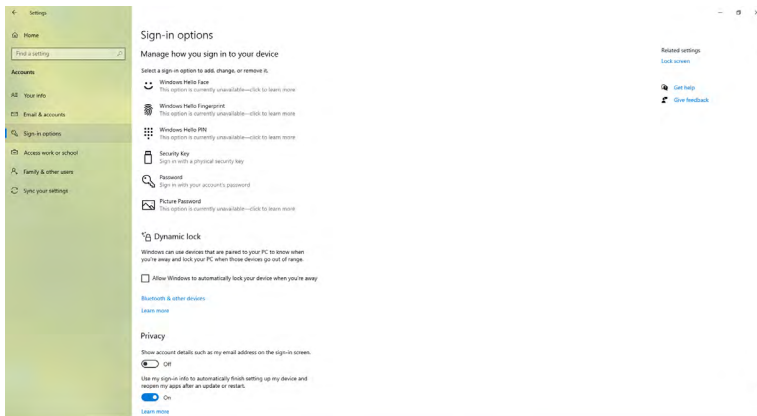

4. Pulse en **Add (Añadir)** debajo de **PIN** y entre para **Set up a PIN (Configurar un PIN)**. Ingrese el nuevo PIN y confirme el PIN, y luego pulse en **Next**.

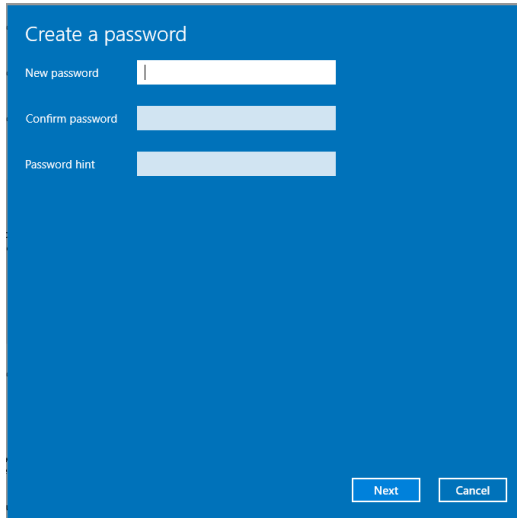

Una vez que haya terminado de configurar el PIN, las opciones para configurar Windows Hello se desbloquearán.

5. Una vez que haya hecho esto, las opciones para configurar Windows Hello se desbloquearán. Pulse en **Set up (Instalar)** debajo de **Windows Hello** y acceda a **Windows Hello setup (Instalar Windows Hello)**.

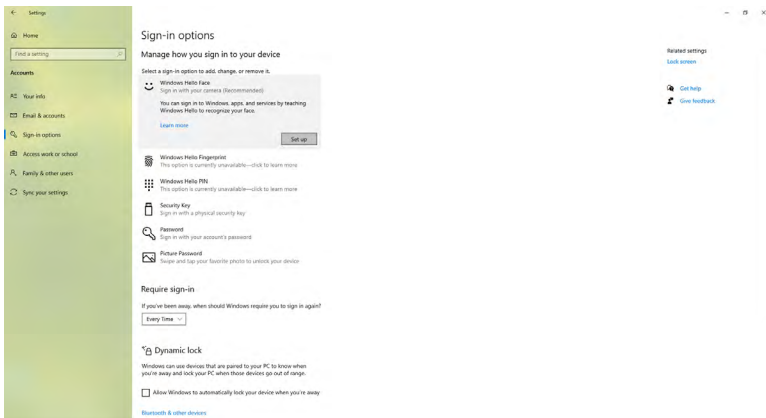

6. Haga clic en **Get started (Comenzar)**.

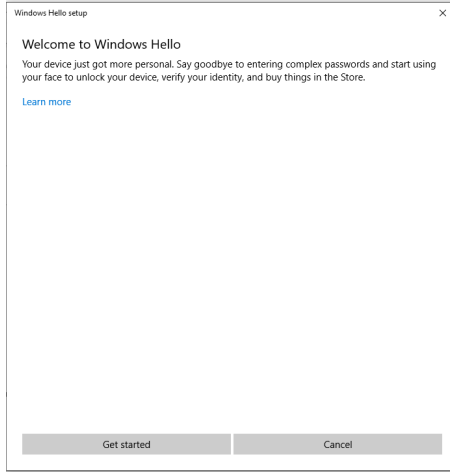

7. Siga mirando directamente a la pantalla y sitúese de manera que su cara esté en el centro de la imagen que aparece en la pantalla. A continuación, la cámara web registrará su cara.

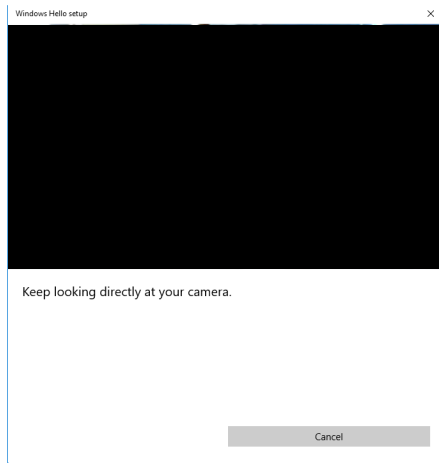

8. Cuando se muestre el siguiente mensaje, pulse en **Close (Cerrar)** para salir de la **Windows Hello setup (Instalación de Windows Hello)**.

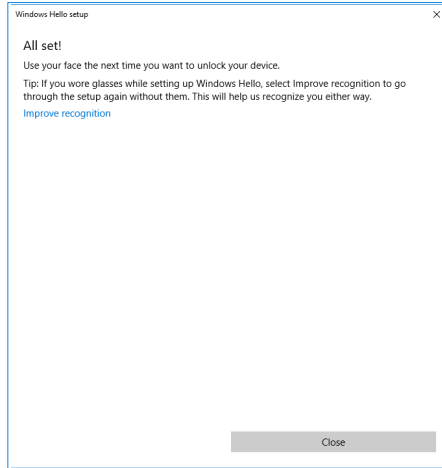

9. Después de que la configuración de Windows Hello está completa, también puede mejorar el reconocimiento. Pulse en **Improve recognition (Mejorar el reconocimiento)** si es necesario.



Habilitación de la cámara web del monitor

Para que la cámara web funcione, conecte el cable USB-C a USB-C proporcionado entre el equipo y el monitor. Si el equipo no admite USB-C, use un cable USB Tipo-A a USB-C (se vende por separado).

Siga estos pasos para habilitar la cámara web en el monitor:

1. Asegúrese de que el cable USB esté conectado entre el equipo y el monitor.
2. Empuje la parte superior de la cámara web para abrirla.

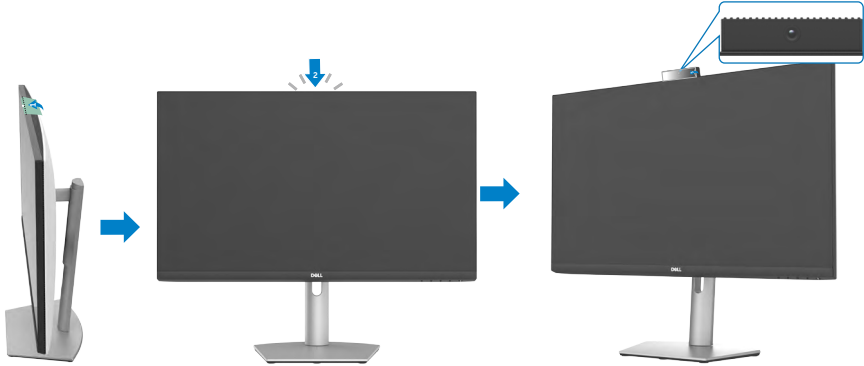

3. Habilite la cámara en Windows 10, 8.1 u 8.
 1. Haga clic con el botón derecho en **Inicio** y seleccione **Configuración**.
 2. En **Configuración de Windows**, haga clic en **Privacidad**.
 3. En el panel de la izquierda, haga clic en **Cámara**.
 4. Asegúrese de que la opción **Permitir que las aplicaciones accedan a su cámara** esté habilitada.
 5. Desplácese hacia abajo y asegúrese de que la opción **Permitir que las aplicaciones de escritorio accedan a su cámara** esté habilitada.
4. Habilite la cámara web en el menú de visualización en pantalla (OSD) del monitor.
5. Asegúrese de que Cámara web RGB del monitor DELL sea la cámara predeterminada en aplicaciones como Microsoft Teams, Skype o Zoom. Para obtener información sobre cómo cambiar la configuración de la cámara web en estas aplicaciones, vaya al sitio web del fabricante del software.



Habilitar el altavoz en el monitor

Siga estos pasos cuando el equipo esté conectado a varios altavoces y si desea habilitar el altavoz del monitor y establecerlo como el altavoz predeterminado:

1. Asegúrese de que el cable HDMI, DisplayPort o USB-C esté conectado entre el equipo y el monitor.
NOTA: El monitor se comercializa con un cable USB-C a USB-C. El cable HDMI o DisplayPort se debe comprar por separado.
2. Establezca el dispositivo de reproducción o salida predeterminado.
 - a. En la barra de tareas, haga clic con el botón derecho en el icono **Volumen o altavoz** en el área de notificación y seleccione **Abrir configuración de sonido**.
 - b. En **Elegir el dispositivo de salida**, seleccione **Altavoz con cancelación de eco S2422HZ** o **Altavoz con cancelación de eco S2722DZ**. Si el dispositivo de salida predeterminado está establecido en **DELL S2422HZ** o **DELL S2722DZ**, el micrófono integrado del monitor no se admite. El dispositivo de salida DELL S2422HZ o DELL S2722DZ solo es adecuado para reproducción de audio.
 - c. Haga clic en el icono **Volumen o altavoz** en el área de notificación y establezca el volumen conforme a sus preferencias.
3. Desactive el silencio del altavoz en el menú de visualización en pantalla (OSD) del monitor.
4. Establezca el volumen en 100 en el menú de visualización en pantalla (OSD) del monitor.
5. Asegúrese de que **Altavoz con cancelación de eco S2422HZ** o **Altavoz con cancelación de eco S2722DZ** sea el dispositivo de reproducción o salida predeterminado en aplicaciones como Microsoft Teams, Skype o Zoom. Para obtener más información sobre cómo cambiar la configuración del altavoz o del volumen en estas aplicaciones, vaya al sitio web del fabricante del software.
6. Ajuste la configuración del volumen del altavoz en aplicaciones como Microsoft Teams, Skype o Zoom. Para obtener más información sobre cómo cambiar la configuración del volumen en estas aplicaciones, vaya al sitio web del fabricante del software.



Habilitación del micrófono del monitor

Para que el micrófono integrado en el monitor funcione, conecte el cable USB-C a USB-C proporcionado entre el equipo y el monitor. Si el equipo no admite USB-C, use un cable USB Tipo-A a USB-C (se vende por separado).

Siga estos pasos cuando el equipo esté conectado a varios micrófonos y si desea habilitar el micrófono del monitor y establecerlo como micrófono predeterminado:

1. Asegúrese de que el cable USB esté conectado entre el equipo y el monitor.
2. Configure el dispositivo de entrada o grabación predeterminado en Microsoft Windows.
 - a. Haga clic con el botón derecho en el icono **Volumen** en el área de notificación (esquina inferior derecha) y seleccione Dispositivos de grabación.
 - b. Seleccione **Micrófono con cancelación de eco S2422HZ** o **Micrófono con cancelación de eco S2722DZ** como dispositivo de grabación y haga clic en Aceptar.
3. Desactive el silencio del micrófono en el menú de visualización en pantalla (OSD) del monitor.
4. Asegúrese de que **Micrófono con cancelación de eco S2422HZ** o **Micrófono con cancelación de eco S2722DZ** sea el micrófono o el dispositivo de entrada predeterminado en aplicaciones como Microsoft Teams, Skype o Zoom. Para obtener información sobre cómo cambiar la configuración del micrófono o de la entrada en estas aplicaciones, vaya al sitio web del fabricante del software.
5. Ajuste la configuración del volumen del micrófono y desactive el silencio de este en aplicaciones como Microsoft Teams, Skype o Zoom. Para obtener información sobre cómo cambiar la configuración del micrófono o de la entrada en estas aplicaciones, vaya al sitio web del fabricante del software.



Solucionar problemas

⚠ ADVERTENCIA: Antes de iniciar los siguientes pasos, observe las **Instrucciones de seguridad.**

Comprobación automática

El monitor le proporciona una función de comprobación automática que comprueba si el monitor funciona adecuadamente. Si el monitor y su PC están conectados correctamente, pero la pantalla del monitor permanece oscura, ejecute la comprobación automática del monitor llevando a cabo los pasos siguientes:

1. Apague tanto su PC como el monitor.
2. Desenchufe el cable del vídeo de la parte trasera de su PC. Para asegurar un funcionamiento adecuado de la prueba automática, desconecte todos los cables digitales y analógicos de la parte posterior del PC.
3. Encienda el monitor.

El siguiente cuadro de diálogo aparece en la pantalla (con un fondo negro) cuando el monitor no puede percibir una señal de vídeo y está funcionando correctamente. En el modo de comprobación automática, el LED de alimentación permanece iluminado en color blanco. Además, en función de la entrada seleccionada, uno de los siguientes cuadros de diálogo recorrerá continuamente la pantalla.

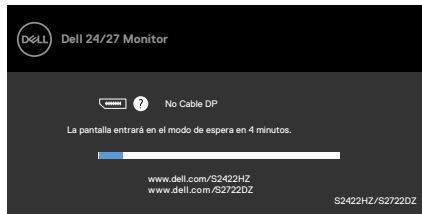

O



O

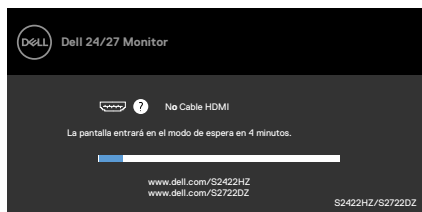

Este cuadro también aparece durante el funcionamiento normal del sistema si el cable de vídeo se desconecta o daña.

4. Apague el monitor y reconecte el cable de vídeo; a continuación encienda el PC y el monitor.

Si la pantalla del monitor permanece en blanco después de haber realizado el procedimiento anterior, compruebe el controlador de vídeo y su PC, ya que el monitor funciona correctamente.

Diagnóstico integrado

El monitor cuenta con una herramienta de diagnósticos integrados que ayuda a determinar si las anomalías de la pantalla que está experimentando son un problema inherente al monitor o a su PC y tarjeta de vídeo.

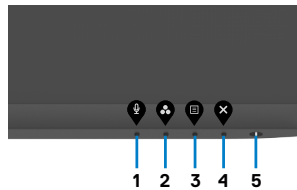

Para ejecutar los diagnósticos integrados:

1. Asegúrese de que la pantalla está limpia (sin partículas de polvo en la superficie de la pantalla)
2. Pulse sin soltar el Botón 4 durante cuatro segundos y un menú aparecerá en la pantalla.
3. Seleccione la opción de diagnóstico  integrada. Aparecerá una pantalla gris.
4. Inspeccione atentamente la pantalla para comprobar si tiene anomalías.
5. Presione de nuevo el Botón 1 situado en el panel frontal. El color de la pantalla cambiará a rojo.
6. Inspeccione la pantalla para comprobar si tiene anomalías.
7. Repita los pasos 5 y 6 para inspeccionar la visualización en las pantallas verde, azul, negra y blanca.

La comprobación finaliza cuando aparezca la pantalla blanca. Para salir, presione de nuevo el Botón 1.

Si no detecta ninguna anomalía en la pantalla con la herramienta de diagnósticos integrados, el monitor funciona correctamente. Compruebe la tarjeta de vídeo y su PC.



Problemas comunes

La tabla siguiente incluye información general sobre problemas comunes del monitor que puede encontrar y las posibles soluciones:

Síntomas comunes	El problema	Soluciones posibles
No hay vídeo/LED de alimentación apagado	No hay imagen	<ul style="list-style-type: none">• Asegúrese de que el cable de vídeo que conecta el monitor y su PC esté conectado de forma correcta y segura.• Utilizando otro equipo eléctrico, compruebe que la toma de corriente eléctrica funciona correctamente.• Asegúrese de que el botón de alimentación esté completamente presionado.• Asegúrese de que se selecciona la fuente de entrada correcta a través del menú Fuente de entrada.
No hay vídeo/LED de alimentación encendido	No hay imagen o no tiene brillo	<ul style="list-style-type: none">• Aumente los controles de brillo y contraste mediante el menú OSD.• Realizar comprobación de función de autotest del monitor.• Compruebe que no haya contactos doblados ni rotos en el conector del cable de vídeo.• Ejecute los diagnósticos integrados.• Asegúrese de que se selecciona la fuente de entrada correcta a través del menú Fuente de entrada.
Píxeles desaparecidos	La pantalla LCD tiene puntos	<ul style="list-style-type: none">• Ciclo de encendido y apagado.• Un píxel permanentemente apagado es un defecto natural que puede darse en la tecnología LCD.• Para obtener más información acerca de la política de calidad y píxeles del monitor Dell, consulte el sitio de soporte técnico de Dell en: https://www.dell.com/pixelguidelines



Síntomas comunes	El problema	Soluciones posibles
Píxeles bloqueados	La pantalla LCD tiene puntos brillantes	<ul style="list-style-type: none"> · Ciclo de encendido y apagado. · Un píxel permanentemente apagado es un defecto natural que puede darse en la tecnología LCD. · Para obtener más información acerca de la política de calidad y píxeles del monitor Dell, consulte el sitio de soporte técnico de Dell en: https://www.dell.com/pixelguidelines
Problemas con el brillo	La imagen está demasiado oscura o demasiado brillante	<ul style="list-style-type: none"> · Restablezca la configuración de fábrica del monitor. · Ajuste los controles de brillo y contraste mediante el menú OSD.
Problemas relacionados con la seguridad	Señales visibles de humo o chispas	<ul style="list-style-type: none"> · No realice ninguno de los pasos incluidos en la sección de solución de problemas. · Póngase en contacto con Dell inmediatamente.
Problemas intermitentes	El monitor se enciende y se apaga de forma aleatoria	<ul style="list-style-type: none"> · Asegúrese de que el cable de vídeo que conecta el monitor y su PC esté conectado de forma correcta y segura. · Restablezca la configuración de fábrica del monitor. · Ejecute la comprobación de la función de comprobación automática para determinar si este problema intermitente también ocurre en el modo de comprobación automática.
Ausencia de color	Ausencia de color de la imagen	<ul style="list-style-type: none"> · Realice la autocomprobación del monitor. · Asegúrese de que el cable de vídeo que conecta el monitor y su PC esté conectado de forma correcta y segura. · Compruebe que no haya contactos doblados ni rotos en el conector del cable de vídeo.



Síntomas comunes	El problema	Soluciones posibles
Color incorrecto	Color de imagen incorrecto	<ul style="list-style-type: none"> • Cambie la configuración de la opción Modos predeterminados en el menú OSD Color según la aplicación. • Ajuste el valor R/G/B en Color personal. en el menú OSD Color. • Cambie la opción Formato de color de entrada a PC RGB o YCbCr en el menú OSD Color. • Ejecute los diagnósticos integrados.
Retención de imagen provocada por dejar una imagen estática en el monitor durante un prolongado período de tiempo	Aparecen sombras tenues en la pantalla provocadas por la imagen estática mostrada	<ul style="list-style-type: none"> • Ajuste la pantalla para que se apague después de algunos minutos de tiempo de inactividad de la pantalla. Esta función se puede ajustar en Opciones de energía (Windows) o en Ahorro de energía (Mac). • De forma alternativa, utilice un protector de pantalla que cambie dinámicamente.
La cámara web no funciona	<ul style="list-style-type: none"> • El módulo de la cámara web no se despliega • El cable USB no aparece o la fuente correcta de USB no está seleccionada 	<ul style="list-style-type: none"> • Retraiga el módulo de cámara web. • Enchufe el cable USB. • Seleccione la cámara web del monitor como predeterminada en el equipo.



Problemas específicos del producto

Problema	El problema	Soluciones posibles
La imagen de la pantalla es demasiado pequeña	La imagen está centrada en la pantalla, pero no ocupa todo el área de visualización	<ul style="list-style-type: none">• Compruebe la configuración Relación de aspecto en el menú OSD Pantalla.• Restablezca la configuración de fábrica del monitor.
No se puede ajustar el monitor mediante los botones del panel frontal	El menú OSD no aparece en la pantalla	<ul style="list-style-type: none">• Apague el monitor, desenchufe el cable de alimentación del monitor, vuelva enchufarlo y, por último, encienda el monitor.
No hay señal de entrada cuando se presionan los controles de usuario	No hay imagen, el LED se ilumina en blanco.	<ul style="list-style-type: none">• Compruebe la fuente de señal. Asegúrese de que su PC no se encuentra en el modo de ahorro de energía moviendo el ratón o presionando cualquier tecla del teclado.• Compruebe si el cable de señal está correctamente conectado. Si es necesario, vuelva a conectar el cable de señal.• Reinicie el equipo o el reproductor de vídeo.
La imagen no ocupa toda la pantalla	La imagen no puede ocupar la altura o anchura de la pantalla	<ul style="list-style-type: none">• Debido a los diferentes formatos de vídeo (relación de aspecto) de los DVD, el monitor puede mostrarse a pantalla completa.• Ejecute los diagnósticos integrados.
No hay imagen cuando se utiliza la conexión DP con su equipo	Pantalla negra	<ul style="list-style-type: none">• Compruebe a qué estándar de DP 1.1a o DP 1.2 pertenece su tarjeta gráfica. Descargue e instale el controlador de la tarjeta gráfica más reciente.• Algunas tarjetas gráficas DP 1.1a no admiten monitores DP 1.2. Vaya al menú OSD, en el apartado de fuente de entrada.



Problema	El problema	Soluciones posibles
No hay ninguna imagen cuando se utiliza la conexión USB-C con el equipo de sobremesa, portátil, etc.	Pantalla en negro	<ul style="list-style-type: none"> • Compruebe si la interfaz USB-C del dispositivo admite el modo alternativo DP. • Compruebe si el dispositivo necesita cargarse. • La interfaz USB-C del dispositivo no admite el modo alternativo DP. • Establezca Windows en el modo de proyección. • Asegúrese de que el cable USB-C no está dañado.
No hay carga cuando se utiliza la conexión USB-C con el equipo de sobremesa, portátil, etc.	No hay carga	<ul style="list-style-type: none"> • Compruebe si el dispositivo admite uno de los perfiles de carga de 5 V, 9 V, 15 V o 20 V. • Compruebe si el dispositivo necesita un adaptador de alimentación de más de 65 W. • Si el equipo necesita un adaptador de alimentación de más de 65 W, es posible que no se cargue con la conexión USB-C. • Asegúrese de que solamente utiliza el adaptador aprobado de Dell o el adaptador incluido con el producto. • Asegúrese de que el cable USB-C no está dañado.
Carga intermitente cuando se utiliza la conexión USB-C con el equipo de sobremesa, portátil, etc.	Carga intermitente	<ul style="list-style-type: none"> • Compruebe si el consumo máximo de energía del dispositivo es superior a 65 W. • Asegúrese de que solamente utiliza el adaptador aprobado de Dell o el adaptador incluido con el producto. • Asegúrese de que el cable USB-C no está dañado.
La grabación de vídeo no funciona	La aplicación de grabación de vídeo no funciona con Windows 7	<ul style="list-style-type: none"> • Windows 7 no es compatible. • Cambie a Windows 10.



Problema	El problema	Soluciones posibles
No se escucha ningún sonido del vídeo grabado.	No se puede escuchar ningún sonido del vídeo grabado con el procesador Tiger Lake de 11 ^a generación.	Desactive la tecnología Intel Smart Sound para el controlador de audio del USB en el Administrador de dispositivos y reinicie el equipo.
Al pulsar bajar/subir volumen, la respuesta de la barra de volumen OSD va con retraso/demora.	Al pulsar bajar/subir volumen, la respuesta de la barra de volumen OSD va con retraso/demora con el procesador Tiger Lake de 11 ^a generación.	Desactive la tecnología Intel Smart Sound para el controlador de audio del USB en el Administrador de dispositivos y reinicie el equipo.
Al subir o bajar el volumen, la barra de volumen OSD no responde.	Cuando pulse Bajar o Subir Volumen, la barra de volumen OSD no responde.	Seleccione Altavoz con cancelación de eco (S2422HZ o S2722DZ) desde la configuración de sonido Windows.
No se puede ajustar el volumen de los dispositivos de audio externos.	No se puede ajustar el volumen de los dispositivos de audio externos.	Seleccione el correspondiente dispositivo en la lista de dispositivos de audio.
El botón de Silenciar o Desactivar Silencio en el monitor y el icono Silencio en la plataforma UC no están sincronizados.	El botón de Silenciar o Desactivar Silencio en el monitor y el icono Silencio en la plataforma UC no están sincronizados.	Es el comportamiento esperado. La Plataforma UC no está sincronizada: Zoom, Google Hangouts, BlueJeans, Cisco Webex, Facetime, Slack, GoToMeeting.



Problema	El problema	Soluciones posibles
No hay sonido desde los altavoces	No hay sonido desde los altavoces cuando reproduce audio/vídeo en su ordenador.	<ul style="list-style-type: none"> • Asegúrese de que tiene establecido como el dispositivo de reproducción por defecto el Altavoz con cancelación de eco (S2422HZ o S2722DZ) o DELL S2422HZ o S2722DZ. • Apague el monitor, desenchufe el cable de alimentación del monitor, vuelva enchufarlo y, por último, encienda el monitor. • Restablezca la configuración de fábrica del monitor.
El volumen del altavoz es bajo o suena suave.	El volumen del altavoz es bajo o suena suave cuando la opción de altavoz es DELL S2422HZ o S2722DZ en la interfaz de Configuración de sonido.	<ul style="list-style-type: none"> • Aumenta el volumen del altavoz de DELL S2422HZ o S2722DZ al máximo en el cuadro de diálogo Sound (Sonido). • Presione el botón Subir Volumen para aumentar el volumen de altavoz del DELL S2422HZ o S2722DZ. • Establezca el volumen de micrófono en 100 Limpie el orificio del micrófono. • Acerca el monitor al micrófono, dejando una distancia de < 70cm.
El ajuste de volumen OSD tiene desfase/retraso.	El ajuste de volumen OSD tiene desfase/retraso.	Desactive la tecnología Intel Smart Sound para el controlador de audio del USB en el Administrador de dispositivos y reinicie el equipo.
El micrófono no funciona o no se detecta	El micrófono no funciona o no se detecta	<ul style="list-style-type: none"> • Asegúrese de que el cable USB-C ascendente está conectado entre el monitor y el ordenador o portátil. • Seleccione "Altavoz con cancelación de eco (S2422HZ o S2722DZ) desde la configuración de sonido Windows. Asegurarse de que el micrófono del monitor está seleccionado o habilitado y no está en silencio en la configuración de la aplicación VoIP o UC.



Problema	El problema	Soluciones posibles
Problema con MAC MINI	Problema con MAC MINI	<ul style="list-style-type: none"> • El concentrador USB del equipo sometido a prueba no puede ser detectado por sistemas específicos (Apple M1) al conectar el equipo sometido a prueba al sistema mediante un cable USB-C y luego reiniciar el sistema. • Desenchufa o enchufar el cable USB-C puede recuperarlo.
No se detecta la cámara web.	No se detecta la cámara web en el Administrador de dispositivos de Windows.	<ul style="list-style-type: none"> • Asegúrese de que el módulo de cámara web está desplegado. • Asegúrese de que el cable USB-C ascendente está conectado entre el monitor y el ordenador o portátil. • Vuelva a conectar el cable USB-C ascendente al ordenador o portátil.
La cámara web no se puede conectar o desconectar	No se puede encontrar la cámara en el monitor o no se puede cambiar a la cámara del equipo	<ul style="list-style-type: none"> • Restaurar la configuración de fábrica. Conectar el cable de alimentación de nuevo. • Encender la cámara de nuevo.
Imagen de la cámara web borrosa	Imagen de la cámara web borrosa	Quite la película protectora de la lente de la cámara.
Parpadeo de la cámara web	Parpadeo de la cámara web	Ajuste la tasa de reducción de parpadeo desde 60 Hz a 50 Hz en la aplicación.
Deficiente resolución de la cámara web	Deficiente resolución de la cámara web	El ajuste de la resolución de la imagen en la aplicación. Máx: 5 MP (2560 x 1920)
La imagen de la cámara web parece sobreexpuesta	La imagen de la cámara web parece sobreexpuesta	<ul style="list-style-type: none"> • Encienda la cámara de nuevo. Ajuste el fondo del entorno. • Luz ambiente aumentada > 20 lux.
La imagen de la cámara web parece granulada u oscura.	La imagen de la cámara web parece granulada u oscura.	<ul style="list-style-type: none"> • Encienda la cámara de nuevo. Ajuste el fondo del entorno. • Luz ambiente aumentada > 20 lux.
La cámara no puede ser enfocada.	La cámara no puede ser enfocada.	Ajuste a la distancia operativa adecuada: 35cm ~ 70cm.



Problema	El problema	Soluciones posibles
El color de la imagen de la cámara web no es preciso.	El color de la imagen de la cámara web no es preciso.	Actualice a los últimos firmware del monitor.
Sonido del vídeo de la cámara web	Sonido del vídeo de la cámara web	<ul style="list-style-type: none"> • Asegúrese de que el módulo de cámara web está desplegado. • Reconecte o reemplace el cable USB.
La cámara web estaba funcionando antes de la actualización de Windows o la actualización del controlador.	La cámara web estaba funcionando antes de la actualización de Windows o la actualización del controlador.	<ul style="list-style-type: none"> • Retroceda el controlador para solucionarlo. • Restaure Windows en un punto restaurado previo (si los usuarios nunca lo han establecido).
La cámara web está ocupada y no puede ser utilizada	La cámara web está ocupada y no puede ser utilizada	Apague el software conferencia A antes de ejecutar el software conferencia B.
El nivel del volumen del equipo del SO Windows de la línea de salida (cuando seleccione el Altavoz con cancelación de eco): el sonido no puede ajustarse.	Cambio del volumen del equipo al nivel del SO Windows: el volumen de la línea de salida (cuando seleccione el Teléfono de manos libres con cancelación de eco) debe ajustarse.	Puede ajustar el volumen ajustando la barra de volumen en la aplicación del reproductor (como el reproductor multimedia), pero no en el nivel del SO Windows o ajustar el volumen a través de la línea de salida externa del dispositivo de altavoz.
El nivel del silencio del equipo del SO Windows de la línea de salida (cuando seleccione el Altavoz con cancelación de eco): sigue reproduciendo el sonido de salida	Silencio del equipo al nivel del SO Windows : la salida de línea (cuando seleccione el Teléfono de manos libres con cancelación de eco) debe silenciarse.	Seleccione el icono de silencio de la aplicación del reproductor (como el reproductor multimedia) para silenciar o ajustar el silencio a través de la línea de salida externa del dispositivo de altavoz.



Problemas específicos de Bus de serie universal (USB)

Síntomas específicos	El problema	Soluciones posibles
La interfaz USB no funciona	Los periféricos USB no funcionan	<ul style="list-style-type: none">• Compruebe que la pantalla está encendida.• Reconecte el cable de entrada a su PC.• Reconecte los periféricos USB (conector de salida).• Apague el monitor y vuelva a encenderlo.• Reiniciar el equipo.• Algunos dispositivos USB como los discos duros portátiles requieren fuentes de alimentación mayores; conecte el disco directamente al PC.
La interfaz super speed USB 3.0 es lenta.	Los periféricos super speed USB 3.0 funcionan lento o no funcionan de ninguna manera.	<ul style="list-style-type: none">• Compruebe que su PC es compatible con USB 3.0.• Algunos ordenadores tienen puertos USB 3.0, USB 2.0 y USB 1.1. Asegúrese de que utiliza el puerto USB correcto.• Reconecte el cable de entrada a su PC.• Reconecte los periféricos USB (conector de salida).• Reiniciar el equipo.
Los periféricos USB inalámbricos dejan de funcionar cuando se conecta un dispositivo USB 3.0	Los periféricos USB inalámbricos que responden lentamente o solo funcionan a medida que se reduce la distancia entre usted y el receptor	<ul style="list-style-type: none">• Aumente la distancia entre los periféricos USB 3.0 y el receptor USB inalámbrico.• Coloque el receptor USB inalámbrico lo más cerca posible de los periféricos USB inalámbricos.• Utilice un cable USB extensor para colocar el receptor USB inalámbrico lo más lejos posible del puerto USB 3.0.
El USB no funciona	No hay funcionalidades USB	Compruebe la fuente de entrada y la tabla de asociación USB.



Apéndice

Avisos FCC (solo para EE. UU.) y otra información sobre normativas

Para obtener detalles acerca de los avisos FCC y otra información sobre normativas, consulte el sitio web sobre el cumplimiento de normativas en

https://www.dell.com/regulatory_compliance

Contactar con Dell

Para clientes de los Estados Unidos, llamar al 800-WWW-DELL (800-999-3355).

 **NOTA: Si no tiene una conexión activa a Internet, puede encontrar información de contacto en su recibo de compra, factura de transporte, factura o catálogo de productos de Dell.**

Dell ofrece distintas opciones de asistencia en línea y por teléfono. Su disponibilidad varía en función del país y el producto, y algunos servicios podrían no estar disponibles en su zona.

Para consultar contenido de soporte del monitor en línea:

Consulte <https://www.dell.com/support/monitors>

Para ponerse en contacto con Dell en referencia a ventas, asistencia técnica o servicio de atención al cliente:

1. Vaya a <https://www.dell.com/support>
2. Compruebe su país o región en el menú desplegable Elija un país o región situado en la parte inferior de la página.
3. Haga clic en Contáctenos junto a la lista desplegable del país.
4. Seleccione el servicio o enlace de soporte adecuado en función de sus necesidades.
5. Seleccione el método de contacto con Dell que le resulte más cómodo.

Base de datos de productos de la UE para la etiqueta de energía y la hoja de información del producto

S2422HZ: <https://eprel.ec.europa.eu/qr/755430>

S2722DZ: <https://eprel.ec.europa.eu/qr/755450>

