



ITMC27V241QHD User Manual

Table Of Contents

1. Safety Precautions
2. Maintenance Guidelines
3. Box Contents
4. Product Overview
5. Stand Installation
6. Mount Installation
7. Connectivity Options
8. Basic Operation
9. Indicator Light
10. OSD
11. LED Effects System Console
12. Gameplus Switching
13. Technical Specifications

1. Safety Precautions

WARNING: Safety Instructions

Do not place the monitor in rain, humid environment or open the monitor case to avoid any shock, electrical hazards, and/or mechanical hazards.

Operation

- Keep the monitor out of direct sunlight and away from stoves or any other heat source.
- Keep the monitor out of water source.
- Remove any object that could fall into ventilation holes or prevent proper cooling of the monitor's electronics.
- Do not block the ventilation holes.
- Do not knock or drop the monitor during operation or transportation.

2. Maintenance Guidelines

CAUTION

Before cleaning the monitor, unplug the monitor power cable from the electrical outlet.

Caring For Your Monitor

- To clean your screen, slightly dampen a soft, clean cloth with water. If possible, use a special screen-cleaning tissue or solution. Do not use benzene, thinner, ammonia, abrasive cleaners, or compressed air.
- Use a slightly dampened, warm cloth to clean the frame. Avoid using detergent of any kind as some detergents might leave a milky film on the plastics.
- Unplug the monitor if you are not going to use it for an extended period of time.
- To avoid the risk of shock or permanent damage to the set, do not expose the monitor to dust, rain, water, or excessive moisture environment. If your monitor gets wet, wipe it with dry cloth as soon as possible.



The terms HDMI and HDMI High-Definition Multimedia Interface, and the HDMI Logo are trademarks or registered trademarks of HDMI Licensing Administrator, Inc. in the United States and other countries.

3. Box Contents



Monitor x 1



Stand Stem x 1



Stand Base x 1



Screws x 4
(for wall mounting)

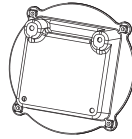

Mounting Plate x 1

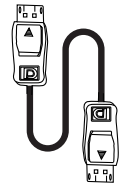

DP Cable x 1



Power Cable x 1

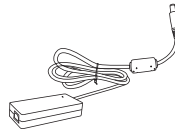

Power Adapter x 1

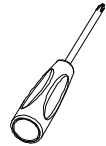

Screwdriver x 1

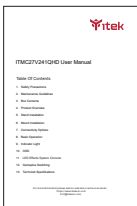

User Manual x 1

4. Product Overview

4.1 – Monitor Buttons

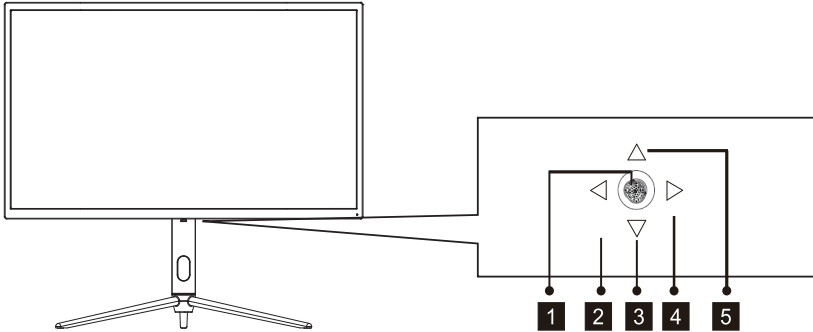

- 1 Press rocker to turn the display on/off.
- 2 Rocker left scene mode switching.
- 3 Rocker backward LED Effects.
- 4 Rocker right Main Menu.
- 5 Rocker forward GamePlus.

4.2 – Monitor Ports

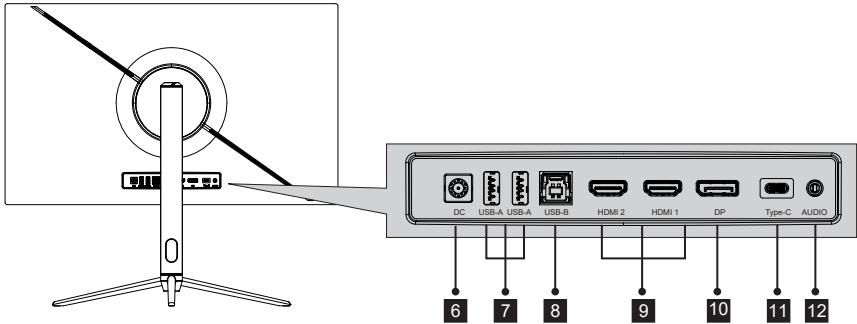

- 6 **Power Connector:** Insert the power cable to supply power to the monitor.
- 7 **USB A:** Connect any USB device.
- 8 **USB B:** Obtain a USB Type B to USB Type A up-link cable and connect the Type B end to the back of the monitor and the other end to the back of the computer's USB port.
- 9 **HDMI Connectors:** Insert one end of the HDMI cable into the computer's HDMI output and connect the other end to the monitor's HDMI port.
- 10 **DP Connector:** Insert one end of the DP cable into the computer's DP output and connect the other end to the monitor's DP port.
- 11 **Type-C:** Insert one end of the Type-c cable into the computer's Type-C output and connect the other end to the monitor's Type-C port.
- 12 **Audio Output:** Insert the audio cable for output of audio signals.

5. Stand Installation

 Make sure the monitor is laid on a flat surface before removing the stand.

1. Open the packing box, take out the bracket and the base, and use one bolt (the bolt can be found at the base) to attach the base of the stand to the upright section, as shown below:

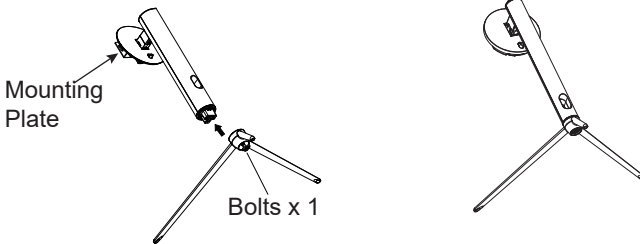

2. Attach the stand onto the rear of the monitor by locating the top of the upright section into position on the rear of the monitor before clipping in the bottom of the mounting plate. Ensure the mounting plate is fully located.

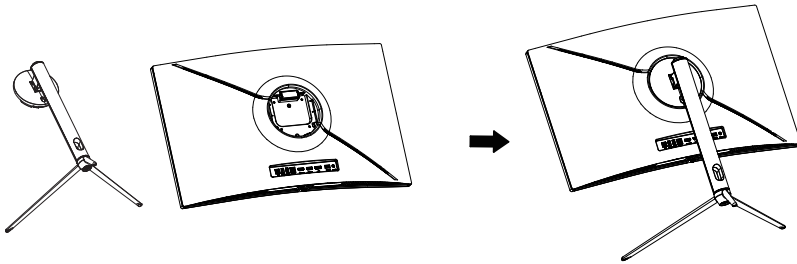

3. Once it is inserted press downwards on the neck until you hear a click sound.
4. Use both hands to stand the assembled monitor on a flat desktop.

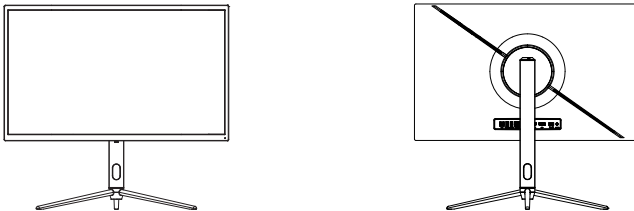

 The stand can be removed from the rear of the monitor by pressing the quick release button on the rear of the monitor.

6. Mount Installation

 VESA and/or mounting accessories not included.

1. Use a screwdriver to remove the four screws locked in the middle of the whole machine (when disassembling the screws, the display screen can leave the polyol foam to prevent the screen from breaking)

Disassemble the four screws that lock the whole machine

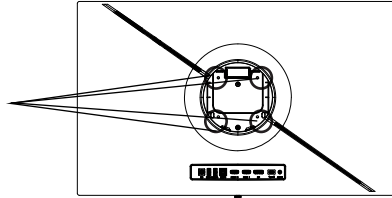

2. Take out the wall-mounted adapter four PM4*9 screws from the accessories, assemble it in the middle of the whole machine, and fix it by locking.

Mounting Plate

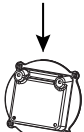

PM4*9 Screws

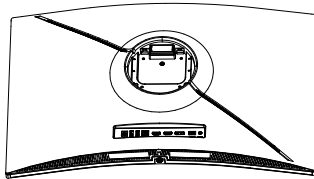
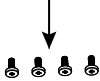

3. Do not pinch the screen directly with your hands during the process of hanging the product to prevent the screen from breaking.

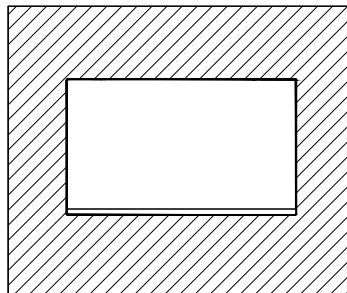
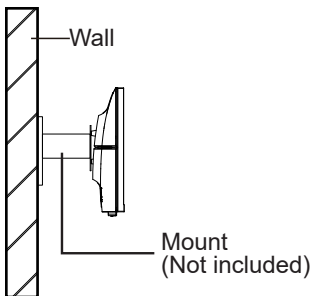

7. Connectivity Options

7.1 – Connecting the Power Cable

Connect the included power cable to the power connector and then plug the other end into a wall outlet.

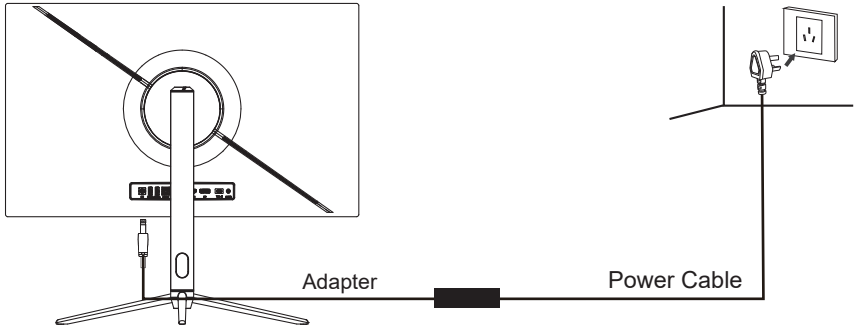

7.2 – Connecting Your Earphones

Plug in your earphones to receive audio signals from your monitor.

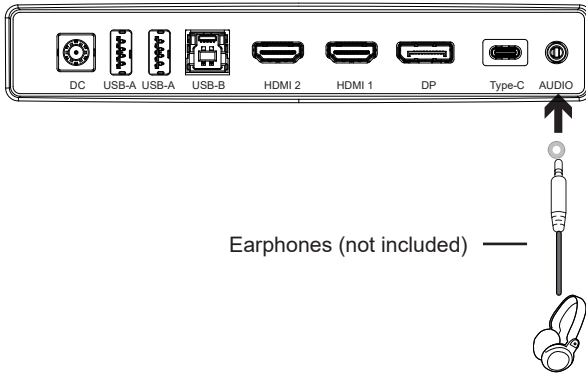

Exposure to loud audio for prolonged periods of time may permanently damage your hearing.

7.3- Connecting Type-C

Connect to this monitor from your compatible computer using a Type-C cable to receive a high-quality digital video signal. The Type-C interface can also be used as an external power supply to your mobile phone.

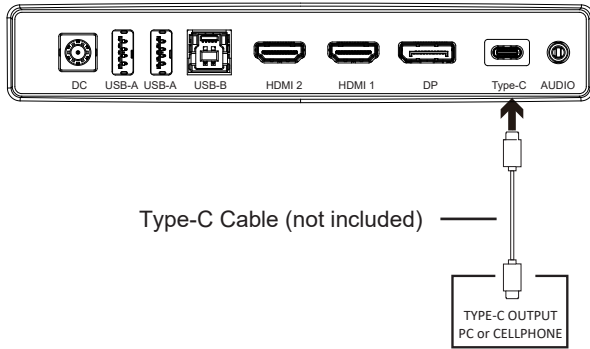

7.4 – DP Connectivity

For the monitor to receive DP signals from the computer, use the DP cable to connect the monitor to the computer.

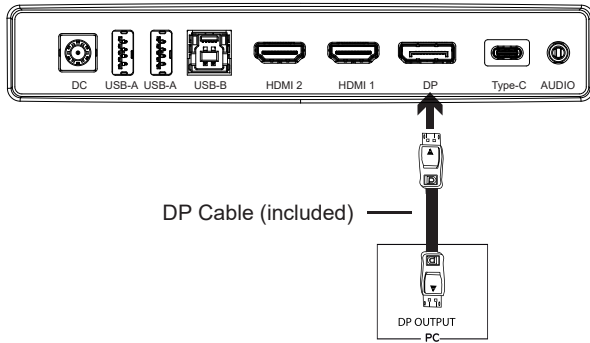

7.5 – HDMI Connectivity

For the monitor to receive HDMI signals from the computer, use an HDMI cable to connect the monitor to the computer.

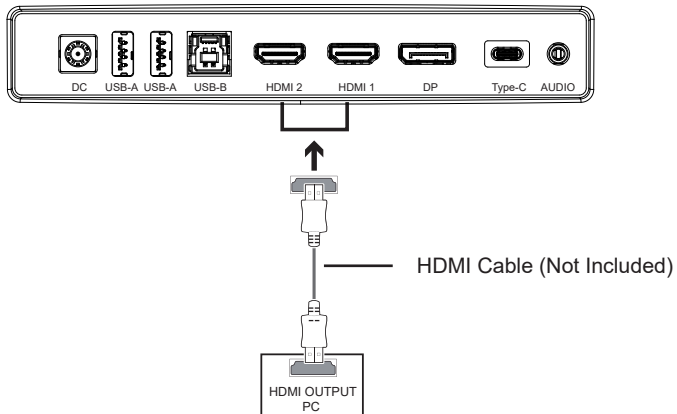

8. Basic Operation

1. Insert one end of the DP cable into your PC's graphics card. An HDMI cable may also be used. HDMI cable is not included.
2. Connect the other end of the cable to the corresponding connector on your monitor.

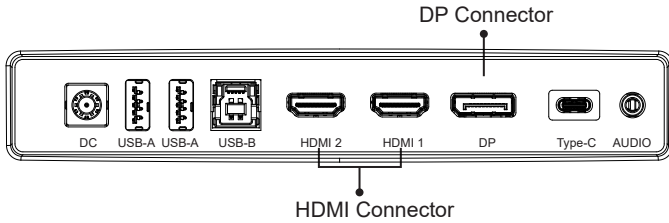

3. Connect the power cable to your monitor then connect the other end to your power source. It is recommended that you use a surge protector with adequate voltage if a wall outlet cannot be reached directly.
4. Locate the power button on the monitor and press it to turn the monitor on.

Adaptive-Sync

This feature is off by default. To activate, you must have hardware with Adaptive-Sync capability, a DP or HDMI cable, and the latest graphic drivers. After connecting your computer and monitor with a DP or HDMI cable, you may receive a prompt to enable the feature on your computer. If you do not, you may need to enable the function in your graphics card menu. See your graphics card manufacturer's documentation for instructions.

9. Indicator Light

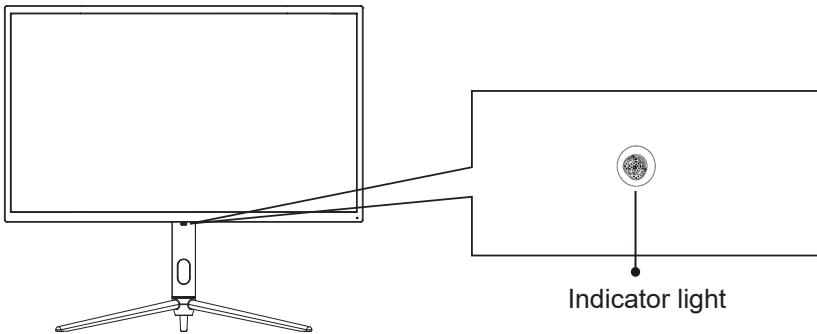

Solid blue light indicates power is on and the monitor is operating normally. Red and blue flash alternately during standby, Red when shutting down.

10. On-Screen Display (OSD)

The menu for the monitor can be accessed by pressing the menu button on the control panel. Details of each menu can be found in the following section.

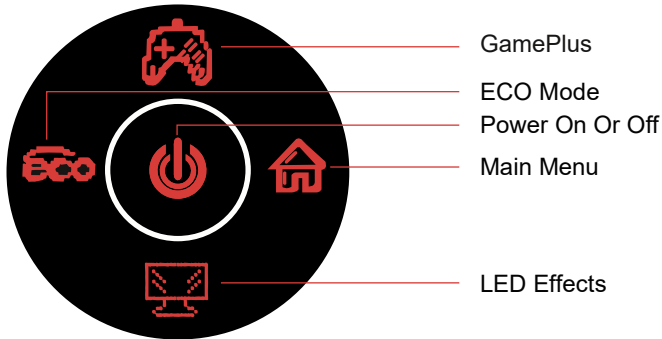

 When using the monitor for the first time, settings will automatically adjust to optimal settings according to your computer's configuration and parts etc.

1. The monitor includes one touch options to access common settings.

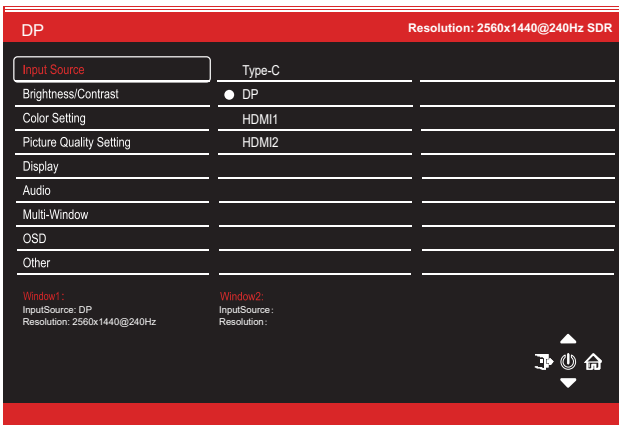

2. Remote sensing (Right) to enter the OSD screen.



3. Remote sensing Front () or After () to browse functions.

4. Remote sensing Left () to exit the current screen.

10.1- OSD Menu Functions

Main Menu	Sub-Menu	Options	Description
Input Source	Type-C	NONE	Switch to Type-C signal input
	DP	NONE	Switch to DP signal input
	HDMI1	NONE	Switch to HDMI1 signal input
	HDMI2	NONE	Switch to HDMI2 signal input
Brightness/ Contrast	Brightness	0~100	Adjust display brightness
	Blacklevel	0~100	Adjust display black level
	Contrast	0~100	Adjust display contrast
	DCR	On, Off	Turn on/off DCR function
	Light Sensor	On, Off	Turn on/off light sensor function
Color Setting	Gamma	1.8	Set Gamma add-in
		2.0	
		2.2	
		2.4	
		2.6	
	Picture Mode	Standard, Photo, Movie, Game, FPS, RTS, ECO	Set visual mode according to activity
	Color Temperature	Warm, Cool, User	Select color temperature
	Low Blue Light	0~100	Set blue light filtering level
	Hue	0~100	Adjust hue levels
	Saturation	0~100	Adjust saturation levels
RGB Range	Full, Limited	Select RGB range mode full and limited	
Picture Quality Setting	Sharpness	0~100	Set display sharpness
	Response Time	Off, High, Middle, Low	Adjust response time
	Noise Reduction	Off, High, Middle, Low	Reduce the interference of image noise caused by signal source interference
	Dynamic Luminous Control	On, Off	Compensate for gray scale display screen and strengthen the expression of gray scale
	MPRT	On, Off	Moving Picture Response Time
Display	Aspect Ratio	Wide Screen, 4:3, 1:1, Auto	Select on-screen aspect ratio
Audio	Mute	On, Off	Turn mute mode on/off
	Volume	0-100	Adjust audio volume
	Audio Source	AudioSource, Type-C, DP, HDMI1, HDM2	Select audio signal input via Type-C, HDMI, DP or AudioSource

Main Menu	Sub-Menu	Options	Description
Multi-Window	Multi-Window	Off, PIP Mode, PBP-Phone, PBP 2Win	Select PIP/PBP modes according to the number of input signals etc.
	Sub Win2 Input	Type-C, DP, HDMI1, HDMI2	Select according to input signal for PIP/PBP mode
	PIP Size	Small, Medium, Large	Adjust the PIP/PBP display window size
	PIP Position	Top Right, Top Left, Bottom Right, Bottom Left	Adjust the PIP/PBP window position
	Swap	NONE	Swap the two channel signal source of only the PIP/PBP 2 screens function
OSD	Language	English, 简体中文, 한국어, Русский, Español, Français, Italian	Set OSD language
	OSD H-Position	0-100	Adjust the OSD's horizontal position
	OSD V-Position	0-100	Adjust the OSD's vertical position
	OSD Transparency	0-100	Set the OSD's overall transparency
	OSD Time Out	5-100	Set how long the OSD remains open after non-use
	OSD Rotation	Normal, 90, 180, 270	When the user flips the display , thisfunction can also flip the OSD to achievethe best display angle
Other	DP Version	DP1.1, DP1.2, DP 1.4	
	Adaptive-Sync	On, Off	Turn the Adaptive-Sync function on/off
	HDR	On, Off; HDR1000	Turn the HDR mode on/off
	USB Update FW	None	Choose whether to upgrade USB
	USB Update (sleep)	On, Off	Turn USB power(sleep) on/off
	Reset	None	Reset monitor configurations

11. LED Effects System Console

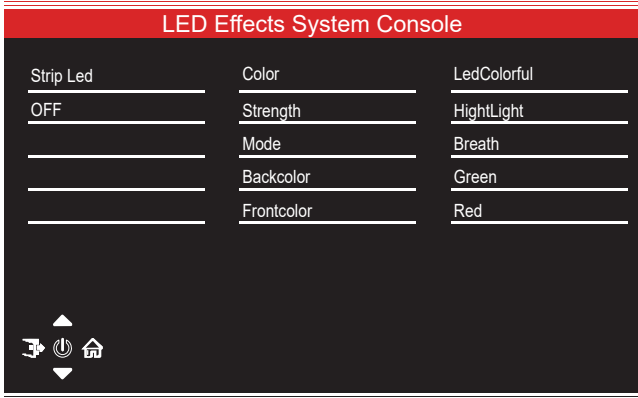

12. Gameplus Switching

Remote sensing Front () to switch Gameplus modes. According to the needs of your game, choose the corresponding game icon. These game icons are primarily designed to optimize your aim during shooting games, though they can be used for other scenarios.



13. Technical Specifications

Model	ITMC27V241QHD
Screen Size	27"
Aspect Ratio	16:9
Backlight	E-LED
Brightness	650cd/m ² (Typ.)
Panel	Rapid VA
Resolution	DP1.4: 2560x1440@240Hz HDMI2.0: 2560x1440@144Hz Type-C: 2560x1440@144Hz
Refresh Rate	240Hz
Response Time	1ms
Viewing Angle	178°(H) / 178°(V)
Contrast Ratio	2500:1
VESA Mounting	100x100mm
Display Colours	16.7M
Interface	DP 1.4*1, HDMI 2.0*2, Audio out*1, USB A*2, USB B*1, Type-C*1(65W)
Power Input	DC 19.5V --- 9.23A
Audio	
Speakers	NO
Audio Out	Yes
Accessories	
Power Cable	Yes
Power Adapter	Yes
DisplayPort Cable	Yes
Additional Functions	
Low Blue Light	Yes
Flicker Free	Yes
Physical Dimensions	
Dimensions (w/ stand)	615.8*269.22*559.5mm
Dimensions (w/o stand)	615.8*122.39*371.9mm
Net Weight	5.18kg
Gross Weight	8.4kg



ITMC27V241QHD Manuale utente

Sommario

1. Misure di sicurezza
2. Linee guida per la manutenzione
3. Contenuto della scatola
4. Panoramica del prodotto
5. Installazione Stand
6. Installazione del supporto
7. Opzioni di connettività
8. Funzionamento di base
9. Indicatore LED
10. OSD
11. Effetti LED del sistema
12. Modalità RGB e Gameplus
13. Specifiche tecniche

1. Misure di sicurezza

AWISO: Istruzioni di sicurezza

Non posizionare il monitor in presenza di liquidi, umidità o aprire la scocca per evitare scosse, pericoli elettrici e/o meccanici.

Funzionamento

- Tenere il monitor lontano dalla luce solare diretta e da qualsiasi altra fonte di calore.
- Evitare contatti con liquidi.
- Rimuovere qualsiasi oggetto che potrebbe cadere nei fori di dissipazione o impedire il raffreddamento corretto della parte elettronica del monitor.
- Non bloccare i fori di ventilazione.
- Non sbattere o far cadere il monitor durante il funzionamento o il trasporto

2. Linee guida per la manutenzione

Cautela

Prima di pulire il monitor, scollegare il cavo di alimentazione dalla presa elettrica.

Cura del monitor

- Per pulire lo schermo, inumidire leggermente un panno morbido e pulito con acqua. Se possibile, utilizzare un tessuto o una soluzione speciale per la pulizia dello schermo. Non usare benzene, diluenti, ammoniaca, detergenti abrasivi o aria compressa.
- Utilizzare un panno leggermente inumidito e caldo per pulire il telaio. Evitare di utilizzare detergenti di qualsiasi tipo poiché alcuni detergenti potrebbero lasciare una pellicola lattiginosa sulla plastica.
- Scollegare il monitor se non si intende utilizzarlo per un periodo di tempo prolungato.
- Per evitare il rischio di urti o danni permanenti, non esporre il monitor a polvere, pioggia, acqua o ambiente con umidità eccessiva. Se il monitor si bagna, pulirlo con un panno asciutto il prima possibile.



I termini HDMI e HDMI High-Definition Multimedia Interface e il logo HDMI sono marchi o marchi registrati di HDMI Licensing Administrator, Inc. negli Stati Uniti e in altri paesi.

3. Contenuto della scatola

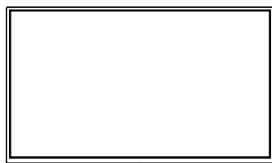

Monitor x 1



Stand stelo x 1

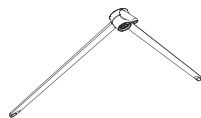

Base del supporto x 1



Viti x 4
(for wall mounting)

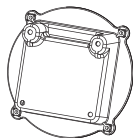

Piastra di montaggio x 1

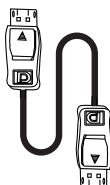

Cavo DP x 1



Cavo di alimentazione x 1

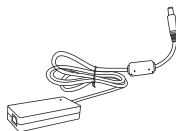

Adattatore di alimentazione x 1



Screwdriver x 1



Manuale Utente x 1

4. Panoramica del prodotto

4.1 - Pulsanti del monitor

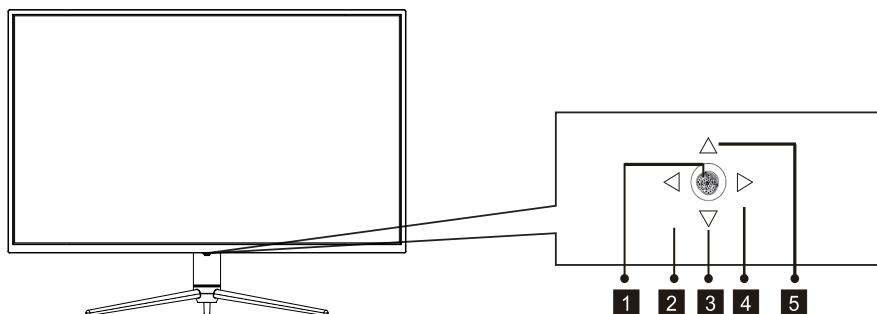

- 1** Premere il tasto Rocker per accendere / spegnere il display.
- 2** Premere il tasto Rocker sinistro per selezionare la modalità scena.
- 3** Premere il tasto Rocker indietro per selezionare gli effetti LED.
- 4** Premere il tasto Rocker destro per selezionare il Menu Principale.
- 5** Premere il tasto Rocker avanti per selezionare il GamePlus.

4.2 - Porte del monitor

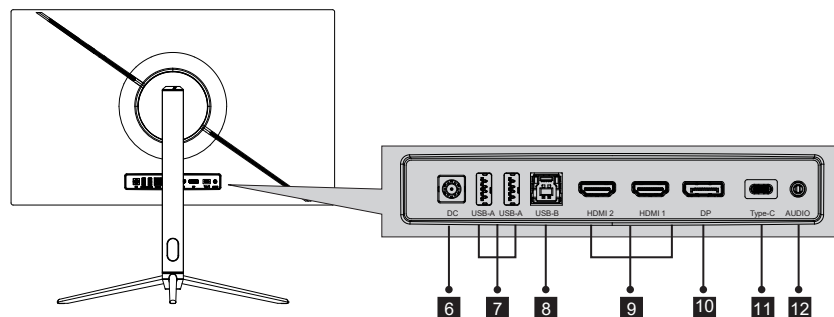

- 6 Connettore di alimentazione:** inserire il cavo di alimentazione per fornire alimentazione al monitor.
- 7 USB A:** collega qualsiasi dispositivo USB.
- 8 USB B:** procurarsi un cavo di up-link USB di tipo B a USB di tipo A e collegare l'estremità di tipo B al retro del monitor e l'altra estremità al retro della porta USB del computer.
- 9 Connettori HDMI:** inserire un'estremità del cavo HDMI nell'uscita HDMI del computer e collegare l'altra estremità alla porta HDMI del monitor.
- 10 Connettori DP:** inserire un'estremità del cavo DP nell'uscita DP del computer e collegare l'altra estremità alla porta DP del monitor.
- 11 Type-c:** inserire un'estremità del cavo Type-c nell'uscita Type-c del computer e collegare l'altra estremità alla porta Type-c del monitor.
- 12 Uscita audio:** inserire un'estremità del cavo audio in una sorgente d'audio.

5. Installazione Stand

 Assicurarsi che il monitor sia posizionato su una superficie piana prima di rimuovere lo stand .

1. Aprire la confezione, estrarre la staffa e la base e utilizzare un bullone (il bullone si trova nella base) per fissare la base del supporto alla sezione verticale, come mostrato di seguito:

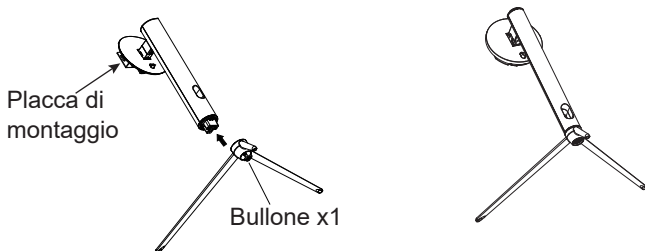

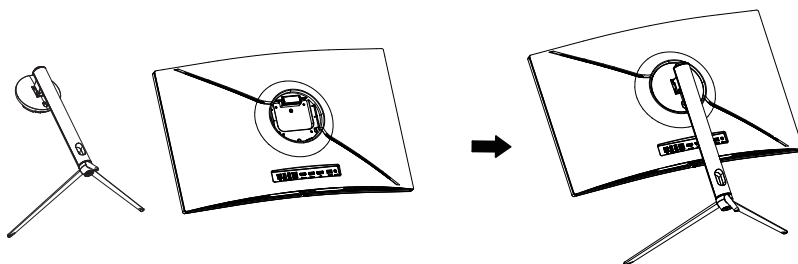

2. Fissare lo stand sul retro del monitor inserendo prima la parte superiore della sezione verticale e poi agganciare la parte inferiore della placca di montaggio. Assicurarsi che la placca di montaggio sia inserita correttamente.

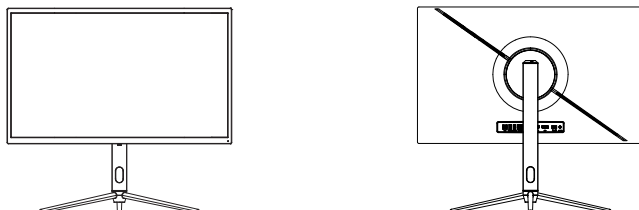

3. Una volta inserito, premere verso il basso la staffa fino a sentire un clic.

4. Utilizzare entrambe le mani per appoggiare il monitor assemblato su una scrivania.



 Lo stand può essere rimosso dal retro del monitor premendo il pulsante di rilascio rapido presente sul retro del monitor.

6. Installazione del supporto

 VESA e/o accessori di montaggio non inclusi

1. Utilizzare un cacciavite per rimuovere le quattro viti bloccate al centro del monitor. (quando si smontano le viti, lasciare l'imballo di polistirolo sulla parte inferiore del monitor per evitare che lo schermo si rompa)

Smontare le quattro viti che bloccano il monitor

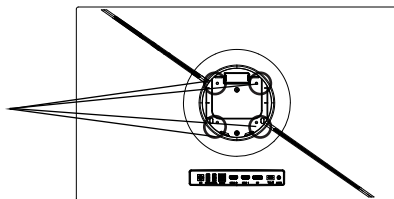

2. Estrarre il supporto a parete e le quattro viti PM4*9 dagli accessori, assemblare il supporto al centro del monitor e fissarlo bloccandolo con le viti.

Placca di montaggio

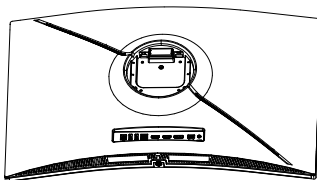
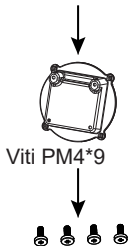

3. Durante il processo d'installazione del prodotto non stringere lo schermo con le mani per evitarne il danneggiamento.

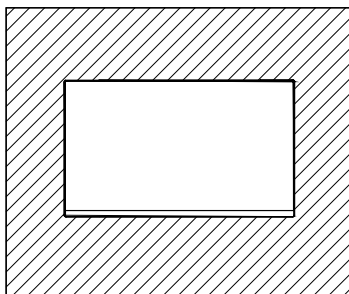
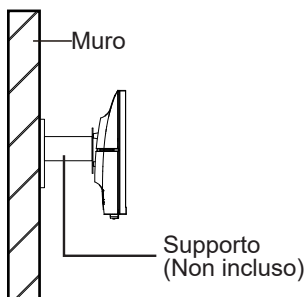

7. Opzioni di connettività

7.1 – Collegamento del cavo di alimentazione

Collegare il cavo di alimentazione incluso al connettore di alimentazione, quindi collegare l'altra estremità in una presa a muro.

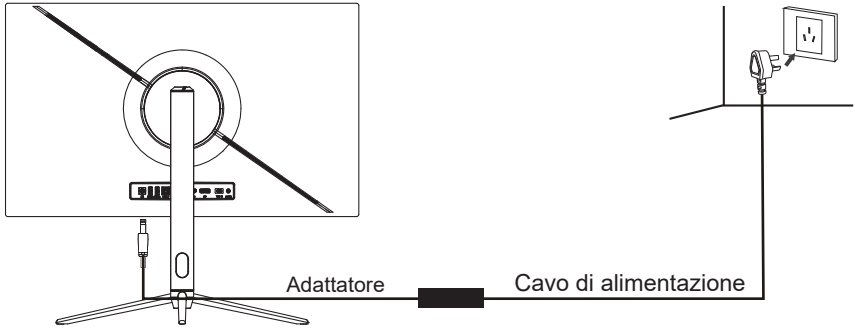

7.2 – Collegamento degli auricolari

Collegare gli auricolari per ricevere segnali audio dal monitor.

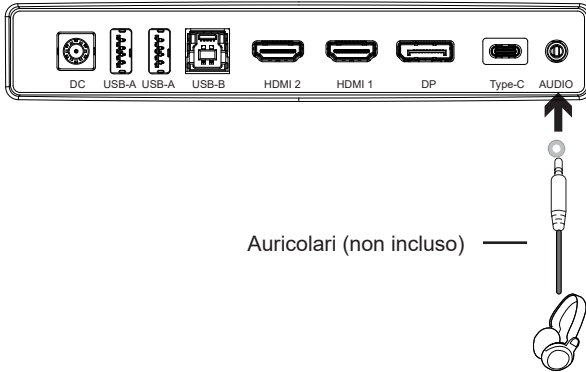

L'ascolto di suoni a volume troppo elevato per un periodo prolungato potrebbe danneggiare in modo permanente l'udito.

7.3- Connettività Type-C

Collegati a questo monitor dal tuo computer compatibile utilizzando un cavo di Type-C per ricevere un segnale video digitale di alta qualità. L'interfaccia di Type-C può essere utilizzata anche come alimentatore esterno per il tuo telefono cellulare.

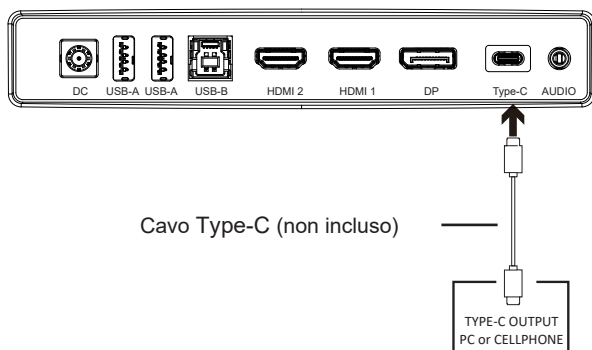

7.4 – Connettività DP

Affinché il monitor riceva segnali DP dal computer, utilizzare il cavo DP per collegare il monitor al computer.

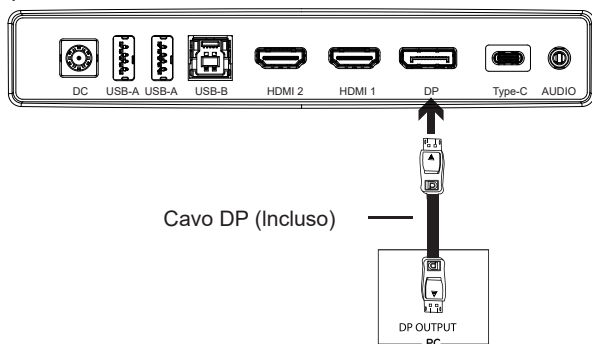

7.5 – Connettività HDMI

Affinché il monitor riceva segnali HDMI dal computer, utilizzare il cavo HDMI per collegare il monitor al computer.

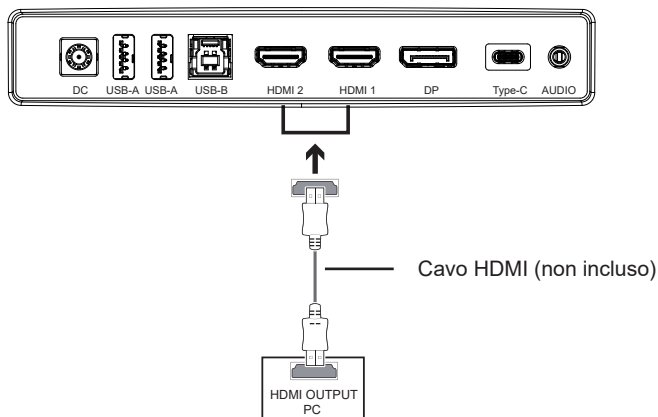

8. Funzionamento di base

1. Inserire un'estremità del cavo DP nella scheda grafica del PC. Può essere utilizzato anche un cavo HDMI.
2. Collegare l'altra estremità del cavo al connettore corrispondente sul monitor.

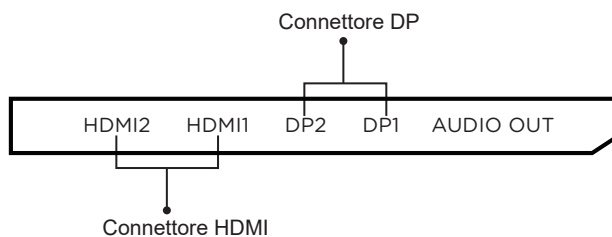

3. Collegare il cavo di alimentazione al monitor, quindi collegare l'altra estremità alla fonte di alimentazione. Si consiglia di utilizzare un dispositivo di protezione da sovratensione adeguato se la presa a muro ne è sprovvista.
4. Individuare il pulsante di accensione sul monitor e premere per accendere.

Adaptive-Sync

Questa funzione è disattivata di default. Per l'attivazione, è necessario disporre di hardware con funzionalità Adaptive-Sync, un cavo DP o HDMI e i driver grafici più recenti. Per utilizzare questa funzione, collegare il computer e il monitor con un cavo DP o HDMI. Dopo la connessione, un messaggio pop-out richiederà di abilitare questa funzione sul tuo computer. Se non viene ricevuto il messaggio, potrebbe essere necessario attivare la funzione nel menu della scheda grafica. Consultare la documentazione del produttore della scheda grafica per istruzioni su come abilitare questa funzione.

9. Indicatori LED

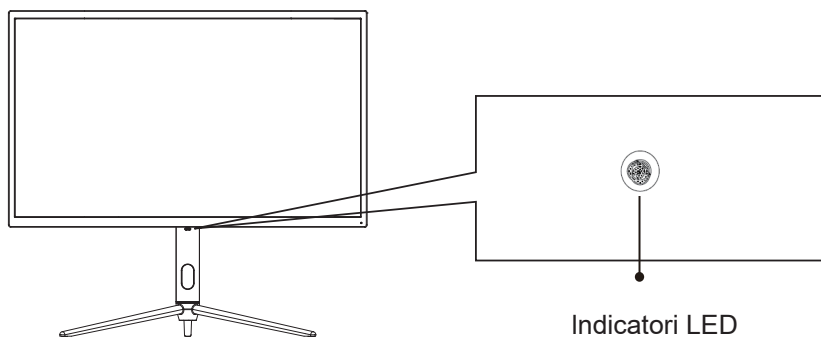

La luce blu fissa indica che l'alimentazione è accesa e il monitor funziona normalmente. Rosso e blu lampeggiano alternativamente durante lo standby, rosso quando si spegne.

10. On-Screen Display (OSD)

È possibile accedere al menu del monitor premendo il pulsante menu sul pannello di controllo. I dettagli di ciascun menu possono essere trovati nella sezione seguente.

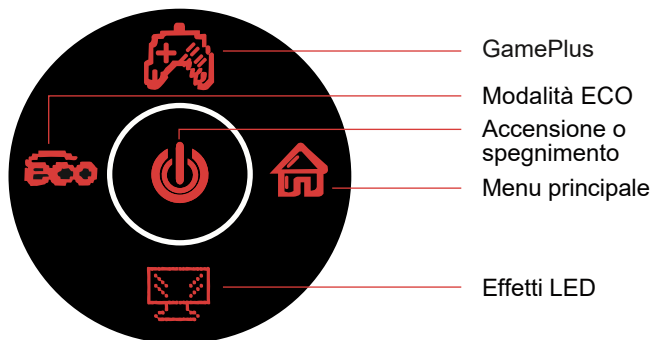

 Quando si utilizza il monitor per la prima volta, le impostazioni si adatteranno automaticamente alle impostazioni ottimali in base alla configurazione e ai componenti del computer, ecc.

1. Il monitor include opzioni one touch per accedere alle impostazioni comuni.

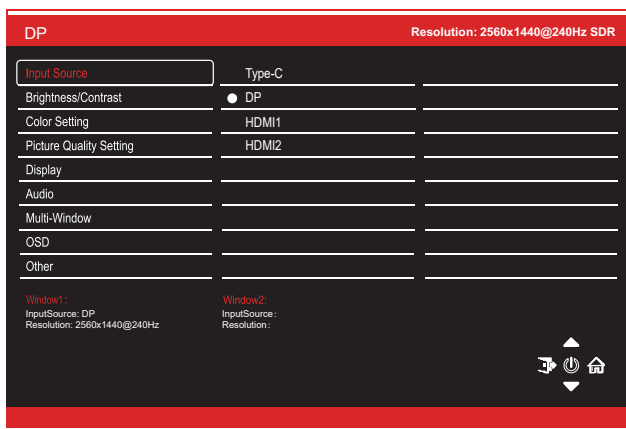

2. Premere il pulsante (destra) per accedere alla schermata OSD.



3. Premere il pulsante Frontale () o Dietro () per sfogliare le funzioni.

4. Premere il pulsante Sinistra () per uscire dalla schermata corrente.

10.1- OSD Menu Functions

Main Menu	Sub-Menu	Options	Description
Origine Ingresso	Type-C	NONE	Segnale di ingresso Type-C
	DP	NONE	Segnale di ingresso DP
	HDMI1	NONE	Segnale di ingresso HDMI
	HDMI2	NONE	Segnale di ingresso HDMI
Luminosità/ Contrasto	Luminosità	0~100	Regola la luminosità del display
	livello del nero	0~100	Regola il livello di nero del display
	Contrasto	0~100	Regola il contrasto del display
	DCR	Attiva, Disattiva	Disattiva la funzione DCR
	LightSensor	Attiva, Disattiva	
Colore	Gamma	1.8	Imposta il componente aggiuntivo Gamma
		2.0	
		2.2	
		2.4	
		2.6	
	Modalità immagine	Standard, Immagine, Flim, Gioco FPS, RTS, ECO	Imposta la modalità visiva in base all'attività
	Temperatura colore	Caldo, Freddo, Utente	Seleziona la temperatura del colore
	Luce blu bassa	0~100	Imposta il livello di filtraggio della luce blu
Tonalità	0~100	Regola i livelli di tonalità	
Saturazione	0~100	Regola i livelli di saturazione	
RGB Range	Full, Limited	Select RGB range mode full and limited	
Impostazione qualità immagine	Nitidezza	0~100	Imposta la nitidezza del display
	Tempo di risposta	Disattiva, Alto, Medio, Basso	Regola il tempo di risposta
	Riduzione disturbi	Disattiva, Alto, Medio, Basso	Riduce l'interferenza del rumore dell'immagine causato dall'interferenza della sorgente del segnale
	Controllo luminosità dinamica	Attiva, Disattiva	Calibrazione della scala di grigi dello schermo.
	MPRT	On, Off	Moving Picture Response Time
Display	Proporzioni	WideScreen, 4:3, 1:1, Auto	Select on-screen aspect ratio
Audio	Disattiva audio	Attiva, Disattiva	Attiva / disattiva la modalità silenziosa.
	Volume	0-100	Regola il volume dell'audio
	Origine audio	AudioSource, Type-C, DP, HDMI1, HDM2	Seleziona l'ingresso del segnale audio tramite HDMI o DP

Main Menu	Sub-Menu	Options	Description
Multifinestre	Multifinestra	Disattiva, Modalità PIP PBP-Telefono, PBP 2Win	Seleziona le modalità PIP/ PBP in base al numero di segnali di ingresso ecc
	Input sec win2	Type-C, DP, HDMI1, HDMI2	Seleziona le modalità PIP/ PBP in base al segnale di ingresso
	Dimensioni PIP	Piccolo, Medio, Grande	Regola le dimensioni della finestra di visualizzazione PIP/ PBP
	Posizione PIP	In alto a destra, In alto a sinistra, In basso a destra In basso a sinistra	Regola la posizione della finestra PIP/ PBP
	Scambia	NONE	Cambia l'origine del segnale a due canali configurando le funzioni PIP/PBP su 2 sorgenti video
OSD	Lingua	English, 简体中文, Русский, Español, Français, Deutsch Italian	Impostare la lingua OSD
	Posizione O OSD	0-100	Regola la posizione orizzontale dell'OSD
	Posizione V OSD	0-100	Regola la posizione verticale dell'OSD
	Trasparenza OSD	0-100	Regola la trasparenza complessiva dell'OSD
	Timeout OSD	5-100	Regola la durata di visualizzazione dell'OSD dopo il mancato utilizzo
	Rotazione OSD	Normale,90, 180,270	Quando l'utente ruota il display, questa funzione può anche ruotare l'OSD per ottenere la migliore angolazione di visualizzazione
Altro	Versione DP	DP1.1, DP1.2, DP 1.4	
	Adaptive-Sync	On, Off	Attiva / disattiva la funzione Adaptive-Sync
	HDR	Off; HDR1000	Attiva / disattiva la modalità HDR
	USB Update FW	None	
	USB Power (sleep)	Off,On	
	Ripristina	None	Ripristina le configurazioni del monitor

11. Effetti LED del sistema

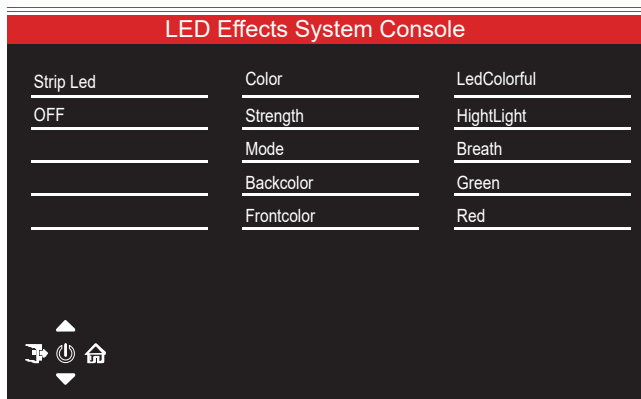

12. Gameplus Switching

Telerilevamento anteriore (A) per cambiare modalità Gameplus. In base alle esigenze del tuo gioco, scegli l'icona del gioco corrispondente. Queste icone di gioco sono principalmente progettati per ottimizzare la mira durante i giochi di tiro, sebbene possano essere utilizzati per altri scenari.



13. Technical Specifications

Modello	ITMC27V241QHD
Dimensioni dello schermo	27"
Proporzioni	16:9
Retroilluminazione	E-LED
Luminosità	650cd/m ² (Typ.)
Pannello	Rapid VA
Risoluzione	DP1.4: 2560x1440@240Hz HDMI2.0: 2560x1440@144Hz Type-C: 2560x1440@144Hz
Frequenza	240Hz
Tempo di risposta	1ms
Angolo di visualizzazione	178°(H) / 178°(V)
Rapporto di contrasto	2500:1
Montaggio VESA	100x100mm
Colori Display	16.7M
Interfaccia	DP 1.4*1, HDMI 2.0*2, Audio out*1, USB A*2, USB B*1, Type-C*1(65W)
Ingresso alimentazione	DC 19.5V --- 9.23A
Audio	
Altoparlanti	NO
Uscita Audio	Yes
Accessori	
Cavo di alimentazione	Yes
Adattatore	Yes
Cavo DP	Yes
Funzioni aggiuntive	
Low Blue Light	Yes
Senza sfarfallio	Yes
Dimensioni	
Dimensioni (con Stand)	615.8*269.22*559.5mm
Dimensioni (senza Stand)	615.8*122.39*371.9mm
Peso Netto	5.18kg
Peso Lordo	8.4kg

物料号码			
厂内型号	27A5S	厂外型号	ITMC27V241QHD
物料名称	说明书	品 牌	iTek
协力厂商		日 期	2021. 08. 31
规 格	140*210mm		
要 求	100g双胶纸 4C印 骑马钉		
版 本	V01	设 计	龙艳兰
确 认		核 准	

备注：如不够页数，可以在封底插入空白页。